

*notebook*



Concise User's Guide

Ausführliches Benutzerhandbuch

Guide Utilisateur Concis

Guía del Usuario Concisa

Guida Rapida per l'Utente



# Contents

About this Concise User Guide .....	1
System Startup .....	4
Design Differences .....	5
System Map: Front View with LCD Panel Open .....	6
LED Indicators .....	7
Keyboard (Design I) .....	8
Keyboard (Design II) .....	9
System Map: Front, Left & Right Views .....	11
System Map: Bottom & Rear Views .....	12
Control Center (Design I) .....	13
Control Center (Design II) .....	16
Flexikey® Application .....	19
Windows 10 Start Menu, Context Menu, Taskbar, Control Panel and Settings .....	25
Video Features .....	26
Audio Features .....	28
Power Options .....	29
Driver Installation .....	30
TPM (Option) .....	31
4G Module (Option) .....	32
Troubleshooting .....	33
Specifications .....	34

## Inhalt

Über das Ausführliche Benutzerhandbuch .....	37
Schnellstart .....	40
Design Unterschiede .....	41
Systemübersicht: Ansicht von vorne mit geöffnetem LCD-Bildschirm .....	42
LED-Anzeigen .....	43
Tastatur (Design I) .....	44
Tastatur (Design II) .....	45
Systemübersicht: Ansicht von vorne, links und rechts .....	47

Systemübersicht: Ansicht von unten und hinten .....	48
Control Center (Design I) .....	49
Control Center (Design II) .....	52
Flexikey® Anwendung .....	55
Farbige Tastatur Hintergrundlicht-LED .....	59
Start-Menü, Kontextmenü, Taskleiste, Systemsteuerung und Einstellungen von Windows 10 .....	61
Grafikfunktionen .....	62
Audiofunktionen .....	64
Energieoptionen .....	65
Installation der Treiber .....	66
TPM (Option) .....	67
4G-Modul (Option) .....	68
Fehlerbehebung .....	69
Technische Daten .....	70

## Sommaire

A propos de ce Guide Utilisateur Concis .....	73
Guide de démarrage rapide .....	76
Différences de designs .....	77
Carte du système: Vue de face avec l'écran LCD ouvert .....	78
Indicateurs LED .....	79
Clavier (Design I) .....	80
Clavier (Design II) .....	81
Carte du système: Vues de face, gauche et droite .....	83
Carte du système: Vues de dessous et arrière .....	84
Control Center (Design I) .....	85
Control Center (Design II) .....	88
Application Flexikey® .....	91
LED colorée de rétro-éclairage de clavier .....	95
Menu Démarrer, Menu contextuel, Barre des tâches, Panneau de Configuration et Paramètres de Windows 10 .....	97
Caractéristiques vidéo .....	98

## Sommario

Caractéristiques audio .....	100
Options d'alimentation .....	101
Installation du pilote .....	102
TPM (Option) .....	103
Module 4G (Option) .....	104
Dépannage .....	105
Spécifications .....	106

## Contenidos

Acerca de esta Guía del Usuario Concisa .....	109
Guía rápida para empezar .....	112
Diferencias de diseños .....	113
Mapa del sistema: Vista frontal con panel LCD abierto .....	114
Indicadores LED .....	115
Teclado (Diseño I) .....	116
Teclado (Diseño II) .....	117
Mapa del sistema: Vistas frontal, izquierda y derecha .....	119
Mapa del sistema: Vistas inferior y posterior .....	120
Control Center (Diseño I) .....	121
Control Center (Diseño II) .....	124
Aplicación Flexikey® .....	127
LED de retroiluminación de teclado en color .....	131
Menú Inicio, Menú contextual, Barra de tareas, Panel de Control y Configuración de Windows 10 .....	133
Parámetros de vídeo .....	134
Características de audio .....	136
Opciones de energía .....	137
Instalación de controladores .....	138
TPM (Opción) .....	139
Módulo 4G (Opción) .....	140
Solución de problemas .....	141
Especificaciones .....	142

Informazioni su questa guida rapida .....	145
Guida di avvio rapido .....	148
Descrizione del sistema: Vista anteriore con pannello LCD aperto ...	150
Indicatori LED .....	151
Tastiera (Design I) .....	152
Tastiera (Design II) .....	153
Descrizione del sistema: Vista anteriore, sinistra e destra .....	155
Descrizione del sistema: Vista inferiore e posteriore .....	156
Control Center (Design I) .....	157
Control Center (Design II) .....	160
Applicazione Flexikey® .....	163
Tastiera colorata LED di retroilluminazione .....	167
Menu Start, Menu contestuale, Barra delle applicazioni, Pannello di controllo e Impostazioni di Windows 10 .....	169
..... Funzioni video	170
Funzionalità audio .....	172
Opzioni risparmio energia .....	173
Installazione driver .....	174
TPM (Opzione) .....	175
Modulo 4G (Opzione) .....	176
Risoluzione dei problemi .....	177
Specifiche tecniche .....	178

## About this Concise User Guide

This quick guide is a brief introduction to getting your system started. This is a supplement, and not a substitute for the expanded English language *User's Manual* in *Adobe Acrobat* format on the *Device Drivers & Utilities + User's Manual* disc supplied with your computer. This disc also contains the drivers and utilities necessary for the proper operation of the computer (**Note:** The company reserves the right to revise this publication or to change its contents without notice).

Some or all of the computer's features may already have been setup. If they aren't, or you are planning to re-configure (or re-install) portions of the system, refer to the expanded *User's Manual*. The *Device Drivers & Utilities + User's Manual* disc does not contain an operating system.

## Regulatory and Safety Information

Please pay careful attention to the full regulatory notices and safety information contained in the expanded *User's Manual* on the *Device Drivers & Utilities + User's Manual* disc.

© May 2018

## Trademarks

**Intel** is a trademark/registered trademark of Intel Corporation.

**Windows** is a registered trademark of Microsoft Corporation.



### FCC Statement

This device complies with Part 15 of the FCC Rules. Operation is subject to the following two conditions:

1. This device may not cause harmful interference.
2. This device must accept any interference received, including interference that may cause undesired operation.

## Instructions for Care and Operation

The computer is quite rugged, but it can be damaged. To prevent this, follow these suggestions:

- **Don't drop it, or expose it to shock.** If the computer falls, the case and the components could be damaged.
- **Keep it dry, and don't overheat it.** Keep the computer and power supply away from any kind of heating element. This is an electrical appliance. If water or any other liquid gets into it, the computer could be badly damaged.
- **Avoid interference.** Keep the computer away from high capacity transformers, electric motors, and other strong magnetic fields. These can hinder proper performance and damage your data.
- **Follow the proper working procedures for the computer.** Shut the computer down properly and don't forget to save your work. Remember to periodically save your data as data may be lost.

## Servicing

Do not attempt to service the computer yourself. Doing so may violate your warranty and expose you and the computer to electric shock. Refer all servicing to authorized service personnel. Unplug the computer from the power supply. Then refer servicing to qualified service personnel under any of the following conditions:

- When the power cord or AC/DC adapter is damaged or frayed.
- If the computer has been exposed to any liquids.
- If the computer does not work normally when you follow the operating instructions.
- If the computer has been dropped or damaged (do not touch the poisonous liquid if the LCD panel breaks).
- If there is an unusual odor, heat or smoke coming from your computer.

## Safety Information

- Only use an AC/DC adapter approved for use with this computer.
- Use only the power cord and batteries indicated in this manual. Do not dispose of batteries in a fire. They may explode. Check with local codes for possible special disposal instructions.
- Do not continue to use a battery that has been dropped, or that appears damaged (e.g. bent or twisted) in any way. Even if the computer continues to work with a damaged battery in place, it may cause circuit damage, which may possibly result in fire.
- Make sure that your computer is completely powered off before putting it into a travel bag (or any such container).
- Before cleaning the computer, make sure it is disconnected from any external power supplies, peripherals and cables. It is advisable to also remove your battery in order to prevent accidentally turning the machine on.
- Use a soft clean cloth to clean the computer, but do not apply cleaner directly to the computer. Do not use volatile (petroleum distillates) or abrasive cleaners on any part of the computer.
- Do not try to repair a battery pack. Refer any battery pack repair or replacement to your service representative or qualified service personnel.
- Note that in computer's featuring a raised LCD electro-plated logo, the logo is covered by a protective adhesive. Due to general wear and tear, this adhesive may deteriorate over time and the exposed logo may develop sharp edges. Be careful when handling the computer in this case, and avoid touching the raised LCD electro-plated logo. Avoid placing any other items in the carrying bag which may rub against the top of the computer during transport. If any such wear and tear develops contact your service center.

## Polymer Battery Precautions

Note the following information which is specific to polymer batteries only, and where applicable, this overrides the general battery precaution information.

- Polymer batteries may experience a slight expansion or swelling, however this is part of the battery's safety mechanism and is not a cause for concern.
- Use proper handling procedures when using polymer batteries. Do not use polymer batteries in high ambient temperature environments, and do not store unused batteries for extended periods.



### Battery Disposal & Caution

The product that you have purchased contains a rechargeable battery. The battery is recyclable. At the end of its useful life, under various state and local laws, it may be illegal to dispose of this battery into the municipal waste stream. Check with your local solid waste officials for details in your area for recycling options or proper disposal.

Danger of explosion if battery is incorrectly replaced. Replace only with the same or equivalent type recommended by the manufacturer. Discard used battery according to the manufacturer's instructions.

## System Startup

1. Remove all packing materials.
2. Place the computer on a stable surface.
3. Insert the battery and make sure it is locked in position.
4. Securely attach any peripherals you want to use with the computer (e.g. keyboard and mouse) to their ports.
5. **When first setting up the computer use the following procedure** (as to safeguard the computer during shipping, the battery will be locked to not power the system until first connected to the AC/DC adapter and initially set up as below):
  - Attach the AC/DC adapter cord to the DC-In jack on the right of the computer, then plug the AC power cord into an outlet, and connect the AC power cord to the AC/DC adapter and **leave it there for 6 seconds or longer**.
  - Remove the adapter cord from the computer's DC-In jack, and then plug it back in again; the battery will now be unlocked.
6. Use one hand to raise the lid/LCD to a comfortable viewing angle (do not exceed 130 degrees); use the other hand (as illustrated in [Figure 1](#)) to support the base of the computer (**Note: Never** lift the computer by the lid/LCD).
7. Press the power button to turn the computer "on".

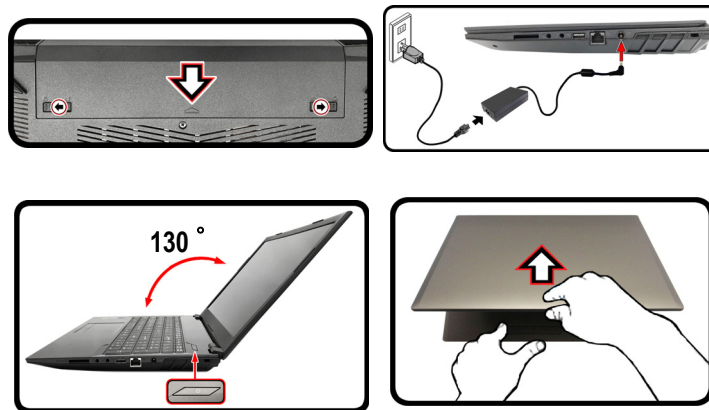

## System Software

Your computer may already come with system software pre-installed. Where this is not the case, or where you are re-configuring your computer for a different system, you will find this manual refers to *Microsoft Windows 10*.



### Shut Down

Note that you should always shut your computer down by choosing the **Shut down** command in **Windows** (see below). This will help prevent hard disk or system problems.

1. Click the Start Menu icon .
2. Click the **Power** item .
3. Choose **Shut Down** from the menu.

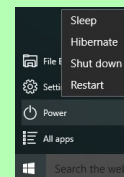

*Figure 1 - Opening the Lid/LCD/Computer with AC/DC Adapter Plugged-In*



# Design Differences

This notebook series includes **two** designs that mainly differ as indicated in the table below.

Feature	Design I	Design II
Video Adapter	Intel® Integrated GPU and NVIDIA® Discrete GPU	Intel® Integrated GPU
Keyboard	<b>White-LED Illuminated</b> Keyboard or <b>Full Color Illuminated</b> Keyboard ( <b>Factory Option</b> )	Keyboard or <b>White-LED Illuminated</b> Keyboard ( <b>Factory Option</b> )
4G Module	No	Factory Option
Support for Sound Blaster Cinema 5	Yes	No
AC/DC Adapter	DC Output 19.5V, 6.15A ( <b>120W</b> )	DC Output 19V, 4.74A ( <b>90W</b> )

*Table 1 - Design Differences*

# System Map: Front View with LCD Panel Open

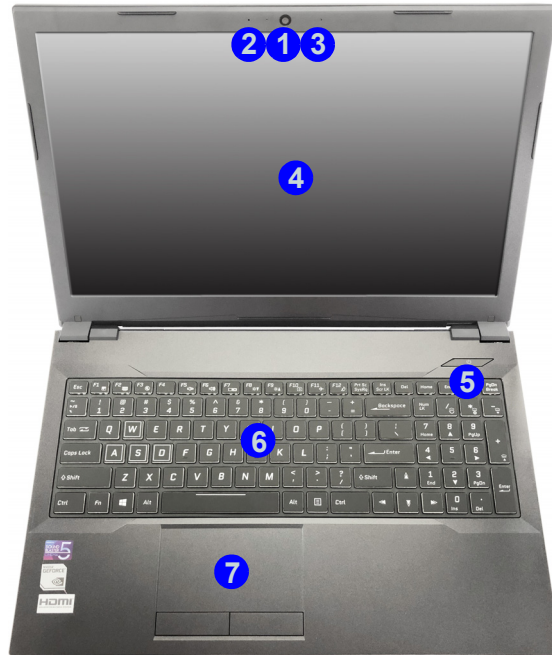
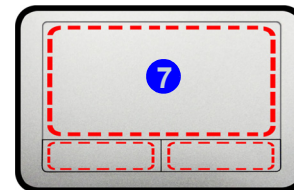

Figure 2 - Front View with LCD Panel Open

1. PC Camera
2. \*PC Camera LED  
*\*When the PC camera is in use, the LED will be illuminated.*
3. Built-In Microphone
4. LCD
5. Power Button
6. Keyboard
7. Touchpad & Buttons



Note that the Touchpad and Buttons valid operational area is that indicated within the red dotted lines above.

# LED Indicators

The LED indicators on the computer display helpful information about the current status of the computer.





Icon	Color	Description
		
	Orange	The AC/DC Adapter is Plugged In
	Green	The Computer is On
	Blinking Green	The Computer is in <b>Sleep</b> Mode
	Orange	The Battery is Charging
	Green	The Battery is Fully Charged
	Blinking Orange	The Battery Has Reached Critically Low Power Status
	Green	The Hard Disk is in use
	Green	<b>Airplane Mode</b> is <b>ON</b> (the WLAN, Bluetooth and 4G Modules are OFF)

Table 2 - LED Indicators

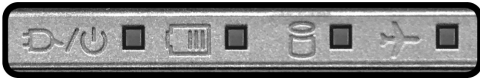

## Wireless Device Operation Aboard Aircraft

The use of any portable electronic transmission devices aboard aircraft is usually prohibited.

Make sure the WLAN, 4G and Bluetooth module(s) are OFF if you are using the computer aboard aircraft by putting the system in to Airplane Mode.

# Keyboard (Design I)

The keyboard, *white-LED illuminated keyboard* or *full color illuminated keyboard (Factory Option)*, includes a numeric keypad (on the right side of the keyboard) for easy numeric data input. Pressing **Num Lk** turns on/off the numeric keypad. It also features function keys to allow you to change operational features instantly.

## White-LED Illuminated Keyboard

The keyboard illumination level may be adjusted, or turned off/on, by using the **Fn + F4** keys.

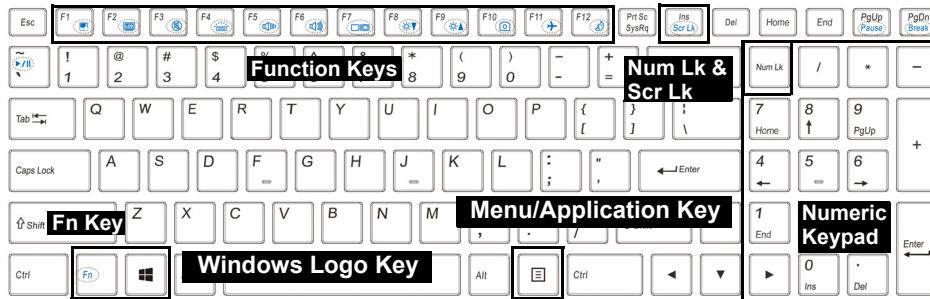

## (Factory Option) Full Color Illuminated Keyboard

Refer to [Colored Keyboard Backlight LED on page 23](#).



Figure 3 - Keyboard (Design I)

## Keyboard (Design II)

The keyboard (or *white-LED illuminated keyboard (Factory Option)*) includes a numeric keypad (on the right side of the keyboard) for easy numeric data input. Pressing **Num Lk** turns on/off the numeric keypad. It also features function keys to allow you to change operational features instantly.

**(Illuminated keyboard - Factory Option)** The keyboard illumination level may be adjusted, or turned off/on, by using the **Fn + F4** keys.

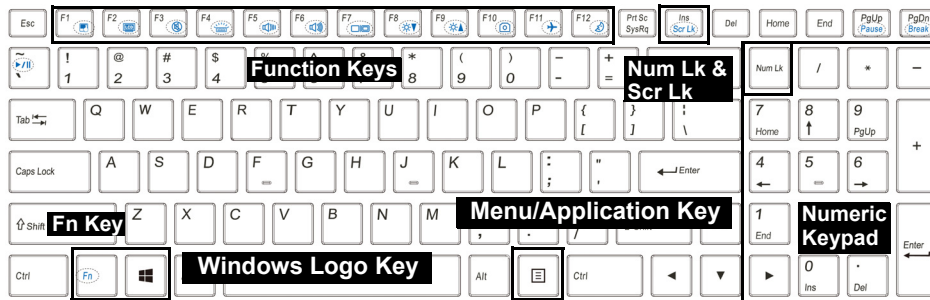

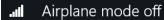







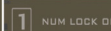









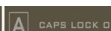



















Figure 4 - Keyboard (Design II)

## Function Keys & Visual Indicators

The function keys (F1 - F12 etc.) will act as hot keys when pressed while the **Fn** key is held down. In addition to the basic function key combinations, some visual indicators are available when the Control Center driver is installed.

Keys	Function/Visual Indicators	Keys	Function/Visual Indicators
Fn + 	Play/Pause (in Audio/Video Programs)	Fn + 	Airplane Mode Toggle  Airplane mode off  Airplane mode on
Fn + 	Touchpad Toggle  	Fn + 	Sleep Toggle
Fn + 	Turn LCD Backlight Off (Press a key to or use Touchpad to turn on)		Number Lock Toggle  
Fn + 	Mute Toggle 	Fn + 	Scroll Lock Toggle  
Fn + 	Toggle Keyboard Illumination/Adjust Brightness Level (For White-LED Keyboards) 		Caps Lock Toggle  
Fn +  	Volume Decrease/Increase 	Fn + 	Control Center Toggle (see <a href="#">page 13</a> )
Fn + 	Change Display Configuration (see <a href="#">page 27</a> )	Fn + 	Fan Automatic Control/ Full Power  
Fn +  	Brightness Decrease/Increase 	Fn +  (Design I Only)	Disable/Enable Flexikey® (see <a href="#">page 19</a> )  
Fn + 	PC Camera Power Toggle  	<b>Table 3 - Function Keys &amp; Visual Indicators</b>	

# System Map: Front, Left & Right Views

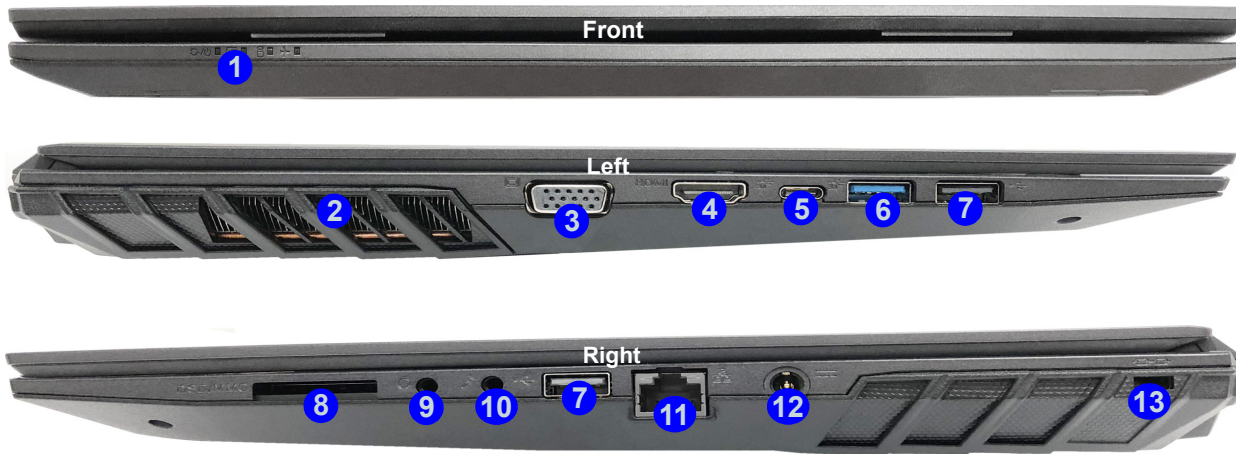

*Figure 5 - Front, Left & Right Views*

- |  |                           |
|--|---------------------------|
| 1. LED Indicators                      | 8. Multi-in-1 Card Reader |
| 2. Vent                                | 9. Headphone-Out Jack     |
| 3. External Monitor Port               | 10. Microphone-In Jack    |
| 4. HDMI-Out Port                       | 11. RJ-45 LAN Jack        |
| 5. USB 3.0 (USB 3.1 Gen 1) Type-C Port | 12. DC-In Jack            |
| 6. USB 3.0 (USB 3.1 Gen 1) Type-A Port | 13. Security Lock Slot    |
| 7. USB 2.0 Type-A Ports                |                           |



## Overheating

To prevent your computer from overheating make sure nothing blocks any vent while the computer is in use.

# System Map: Bottom & Rear Views

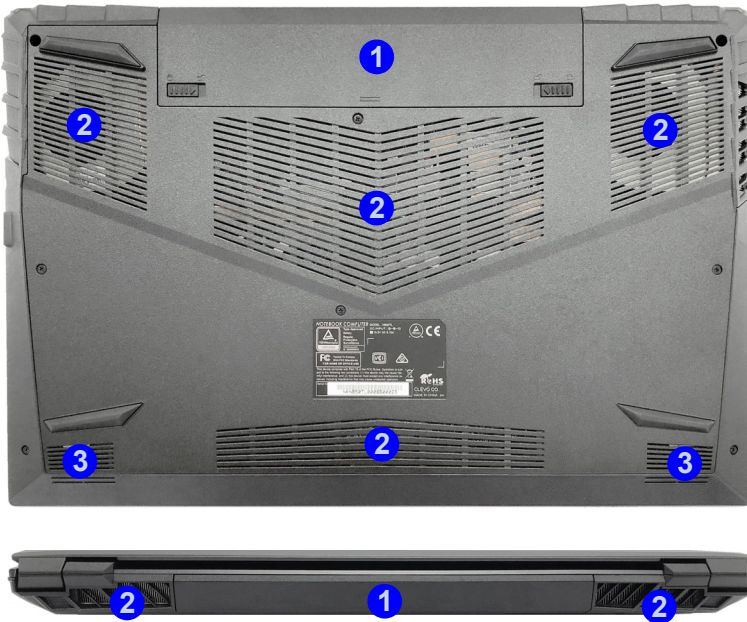

Figure 6  
Bottom & Rear Views

1. Battery
2. Vent
3. Speakers



## Bottom Cover Removal Warning

Do not remove any cover(s) and/or screw(s) for the purposes of device upgrade as this may violate the terms of your warranty. If you need to replace/remove the hard disk/RAM/CPU etc., for any reason, please contact your distributor/supplier for further information.

## Overheating

To prevent your computer from overheating make sure nothing blocks any vent while the computer is in use.



# Control Center (Design I)

Press the **Fn + Esc** key combination, or **double-click the icon**  in the **notification area of the taskbar** to toggle the **Control Center** on/off. The **Control Center** gives quick access to frequently used controls and enables you to quickly turn the camera/Touchpad on/off.

## Control Center Menus

The Control Center contains **5** menu headings (**System Monitor**, **Basic Setting**, **LED Device**, **Flexikey®** and **Extra Setting**). The **System Monitor** tab provides information on the computer's GPU and CPU. The **Basic Setting** tab allows you to adjust the power mode and other system features. The **LED Device** tab allows you to configure your illuminated keyboard. **Flexikey®** is a quick hotkey configuration application. The **Extra Setting** tab allows you to adjust the app skin color to your choice. Click the menu headings and then click any of the buttons outlined on the following pages.

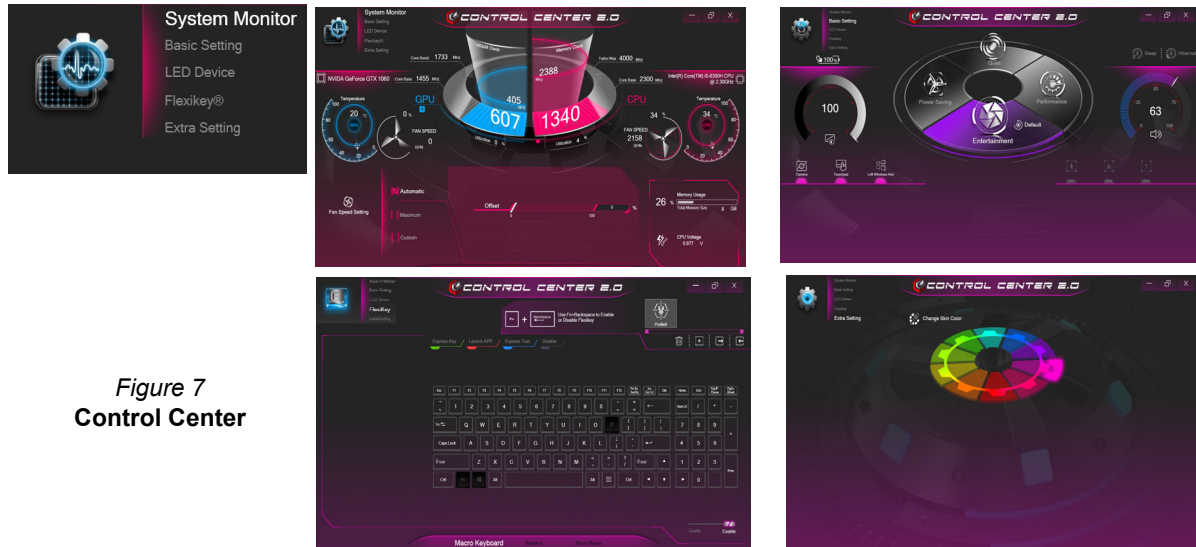

Figure 7  
Control Center

## Power Modes

You can set a Power Mode by clicking the appropriate icon in the center of the Control Center. Each power mode will affect the Airplane Mode and PC camera power.

Mode	Airplane Mode	PC Camera
Power Saving	ON	OFF
Quiet	OFF	ON
Performance	OFF	ON
Entertainment*	OFF	ON

\*Clicking the **Default** button in **Entertainment** will reset the default settings for this mode.

## Power Status (Basic Setting)

The **Power Status** icon will show whether you are currently powered by the battery, or by the AC/DC adapter plugged in to a working power outlet. The power status bar will show the current battery charge state.

## Brightness (Basic Setting)

The **Brightness** icon will show the current screen brightness level. You can use the dial to adjust the screen brightness or the **Fn + F8/F9** key combinations.

## Camera/Touchpad/Left Windows Key (Basic Setting)



Click these buttons to toggle the **PC Camera** or **Touchpad** power status, or to turn the **Left Windows Key** functionality on/off. The button under the icon will appear highlighted when it is enabled. Note that the power status of the camera module is also effected by the **Power Mode** selected.

## Sleep Button (Basic Setting)

Click either the **Hibernate** or **Sleep** button to have the computer enter the selected power-saving mode (you will receive a warning before the system switches to the power-saving mode and will need to click **OK** to confirm).

## Volume (Basic Setting)

The **Volume** icon will show the current volume level. You can use the dial to adjust the volume or the **Fn + F5/F6** key combinations, or use the **Fn + F3** key combination to mute the volume.

## Caps Lock/Scroll Lock/Number Lock/Airplane Mode (Basic Setting)



Click the button to toggle the appropriate lock mode and Airplane Mode.

## KB Sleep Timer/KB Brightness (LED Device)

Enable and then select the amount of time for which the system is idle before the keyboard LED enters sleep mode (i.e. the LED keyboard illumination will turn off to save power). You can also adjust the keyboard brightness.

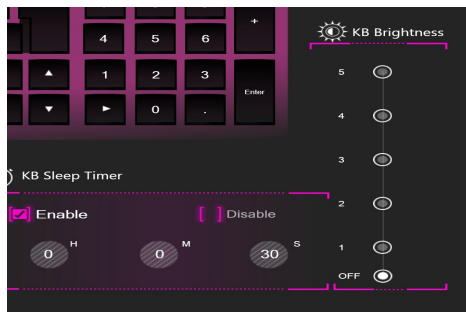

## Fan (System Monitor)

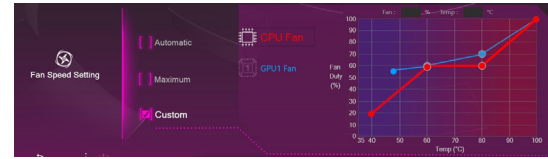

You can set the fan speed to **Maximum** (full power), **Automatic** or **Custom** from this menu item. The fan speed will adjust itself automatically to control the heat of the CPU/GPU. You can use the **Offset** slider to adjust the settings to your preference. However you can adjust the setting to **Maximum** if you prefer.

The **Custom** setting allows you to click and drag on any of the 2 midrange nodes on the graph in order to adjust the temperature parameters of the **CPU Fan** or **GPU Fan**.

**All these settings can be overridden by the system, as a safety precaution, if it requires heavier use of the fan.**

# Control Center (Design II)

Press the **Fn + Esc** key combination, or **double-click the icon**  in the **notification area of the taskbar** to toggle the **Control Center** on/off. The **Control Center** gives quick access to frequently used controls and enables you to quickly turn the camera/Touchpad on/off.

## Control Center Menus

The Control Center contains two menu headings (**Basic Setting** and **Extra Setting**). The **Basic Setting** tab allows you to adjust the power mode and other system features. The **Extra Setting** tab allows you to adjust the app skin color to your choice. A third menu item (**LED Device**) is available for systems supporting illuminated white LED keyboards only. Click the menu headings and then click any of the buttons outlined on the following pages.



Figure 8 - Control Center

## Power Modes

You can set a **Power Mode** by clicking the appropriate icon in the center of the **Control Center**. Each power mode will affect the Airplane Mode and PC camera power.

Mode	Airplane Mode	PC Camera
Power Saving	ON	OFF
Quiet	OFF	ON
Performance	OFF	ON
Entertainment*	OFF	ON

\*Clicking the **Default** button in **Entertainment** will reset the default settings for this mode.

## Power Status (Basic Setting)

The **Power Status** icon will show whether you are currently powered by the battery, or by the AC/DC adapter plugged in to a working power outlet. The power status bar will show the current battery charge state.

## Brightness (Basic Setting)

The **Brightness** icon will show the current screen brightness level. You can use the dial to adjust the screen brightness or the **Fn + F8/F9** key combinations.

## Camera/Touchpad/Left Windows Key (Basic Setting)



Click these buttons to toggle the **PC Camera** or **Touchpad** power status, or to turn the **Left Windows Key** functionality on/off. The button under the icon will appear highlighted when it is enabled. Note that the power status of the camera module is also effected by the **Power Mode** selected.

## Sleep Button (Basic Setting)

Click either the **Hibernate** or **Sleep** button to have the computer enter the selected power-saving mode (you will receive a warning before the system switches to the power-saving mode and will need to click **OK** to confirm).

## Fan Speed (Basic Setting)



You can set the fan speed to **Maximum** (full power) or **Automatic** from this menu item. The fan speed will adjust itself automatically to control the heat of the CPU. You can use the **Offset** slider to adjust the settings to your preference. However you can adjust the setting to **Maximum** if you prefer.

All these settings can be overridden by the system, as a safety precaution, if it requires heavier use of the fan.

## Volume (Basic Setting)



The **Volume** icon will show the current volume level. You can use the dial to adjust the volume or the **Fn + F5/F6** key combinations, or use the **Fn + F3** key combination to mute the volume.

## Caps Lock/Scroll Lock/Number Lock/Airplane Mode (Basic Setting)



Click the button to toggle the appropriate lock mode and Airplane Mode.

## KB Sleep Timer/KB Brightness (LED Device)

(For White-LED Keyboards)

Enable and then select the amount of time the system is idle before the keyboard LED enters sleep mode (i.e. the LED keyboard illumination will turn off to save power). You can also adjust the keyboard brightness.

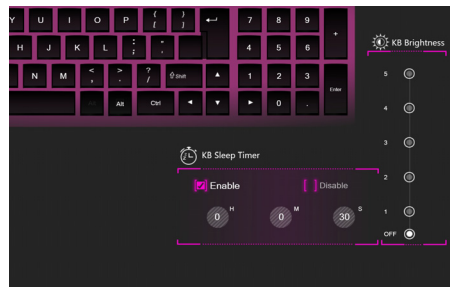

# Flexikey® Application

(Design I Only)

The Flexikey® application is a quick hotkey configuration application, which allows you to **assign a single key to launch multiple key combinations**, or to **launch programs and applications**, to **create text macros** and to **disable** certain keys. The application can also be used to **configure the mouse buttons** to create hotkeys for gaming etc. All the configuration settings are retained under **profiles** to which the settings are applied.

Click **Flexikey®** in the top left of the **Control Center** to access the **Flexikey®** application.



## Enabling or Disabling the Flexikey® Profile in Use







You can enable or disable any keyboard or mouse profile functions currently in use by using the **Fn + ←Backspace** key combination. Pressing this key combination will toggle you between the currently selected keyboard or mouse profile to the standard keyboard and/or mouse settings, and back again.

**Windows Logo Key**  and **P** key

Note that you can assign actions to any keyboard key except the **Windows Logo Key**  and **P** key.

## Profiles

The controls at the top right side of the application relate to Profiles. You can **Add** /**Delete**  profiles, **Export**  and **Import**  profiles by clicking on the appropriate icon. If you double-click on a profile you can change the profile name, and change an image file (images created using PNG files).

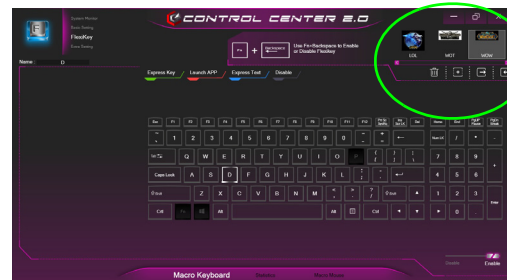

Figure 9  
Flexikey-Profile

## Keyboard and Mouse Settings

Click **Enable**  (at the bottom right of the application window) to create settings for the keyboard and/or mouse. Clicking on **Macro Keyboard** or **Macro Mouse** will allow you to access the settings for either the keyboard or mouse.



Figure 10 - Enable (Macro Keyboard & Macro Mouse)

## Keyboard Settings

The keyboard settings allow you to configure actions for any single key (or a combination of keys). Click the key and then select the action type (**Express Key**, **Launch App**, **Express Text** or **Disable**) from the menu at the top of the page. You can rename the action by clicking in the **Name** box, and click in **Tool Tips** to type in a note to remind you of the action's function.



Figure 11 - Keyboard Configuration

## Mouse Settings

The mouse settings allow you to configure actions for the left **1**, right **2** and middle **3** buttons of any attached mouse, and also for any backward **4** and forward **5** buttons if applicable (on a gaming type mouse). Click the button number and then select the action type (**Express Key**, **Launch App**, **Express Text** or **Disable**) from the menu at the top of the page. You can rename the action by

clicking in the **Name** box, and click in **Tool Tips** to type in a note to remind you of the action's function.



Figure 12 - Mouse Configuration



## Flexikey® Application Features:

- **Express Key** - This feature allows you to configure a single key (or mouse click) to send multiple key combinations, or to create more useful shortcut keys. This is useful in gaming or when using applications which have a complex set of keyboard shortcuts.
- **Launch App** - This simply assigns single keys (or mouse clicks) to launch any program's or application's executable file.
- **Express Text** - With this you can assign single keys (or mouse clicks) to send commonly used strings of text.
- **Disable** - Use this function to disable any keyboard keys or mouse buttons.
- **Statistics** - Use this to quickly record keys in use in any application, and to disable unused keys.



## Keyboard Settings - Express Key

To configure a single key to send multiple key combinations, or to create more useful shortcut keys, use **Express Key**.

1. **Enable** and select **Macro Keyboard** under your chosen profile, click on the chosen key to select it, and then click to select **Express Key**.
2. In the following example we want to change an existing game key configuration which uses the **left shift** key for sprinting, and the **W** key for moving forwards, to use the **left Ctrl** key to combine this movement to sprint forward.
3. Click **Record**  and then **press** the key or keys (in this case we will **press** Left Shift and W) required (make sure you **press the key(s) required** and do not click on them).
4. Click **Record**  again to complete the process and stop recording.
5. Click on the key, and then click in the **Tool Tips** field and type to give the key combination a name e.g. "*Sprint Fwds*".
6. If you want to remove any individual key click to select it, and then click **Restore**.
7. Any assigned **Express Keys** will appear in **green**.

## Keyboard Settings - Launch App

You can configure keys to launch any application or program as follows:

1. **Enable** and select **Macro Keyboard** under your chosen profile, click to select a key to launch the application, and then click to select **Launch App**.
2. Click **Browse** at the bottom left of the application window.

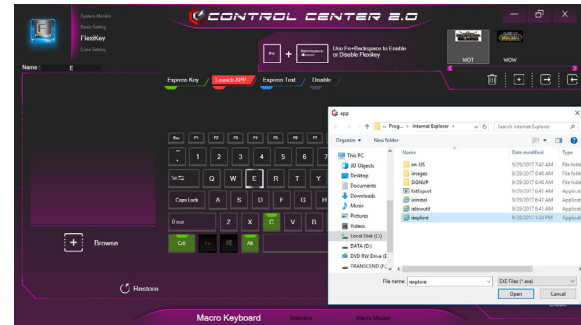



Figure 13 - Keyboard - Launch App

3. Navigate to the executable file of the application and click **Open**.
4. The key will now be configured to open the selected application under your chosen Profile, and the key will appear in **red**.
5. If you want to remove any **Launch App** key, select it and click on **Restore**.

## Keyboard Settings - Express Text

A single key can be set to send a string of text within any application using **Express Text**.

1. **Enable** and select **Macro Keyboard** under your chosen profile, click to select a key, and then click to select **Express Text**.
2. Click in the **Text Content** field and type in your message and click **Save**.
3. Click the **Record**  button in **Start** key and press the keys to use if required (the **Start** key is the key used in your target program to open a text message), or you can leave it blank if you prefer. Click the **Record**  button again to stop the process.

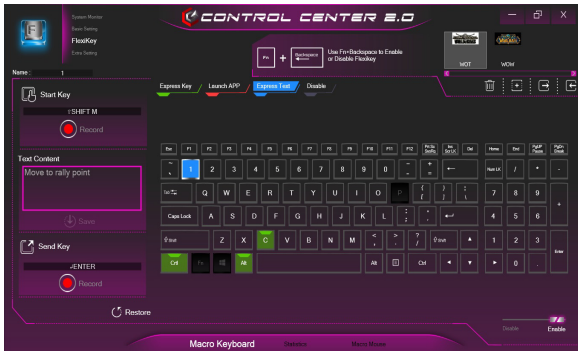



Figure 14 - Keyboard - Express Text

4. Click the **Record**  button in **Send** key if required (the **Send** key is the key used in your target program to send a text message e.g the Enter key would be the most commonly used), or you can leave it blank if you prefer.

5. The key will now be configured to send the text message in the target program under your chosen Profile, and the key will appear in **blue**.
6. If you want to remove any **Express Text** key, select it and click on **Restore**.



## Keyboard Settings - Disable

You can use the program to disable any keys not required.

1. **Enable** and select **Macro Keyboard** under your chosen profile, click to select a key to disable, and then click to select **Disable**.
2. The key will now be disabled.
3. If you want to enable the key again, select it and click on **Restore**.
4. The key will be disabled under your chosen Profile, and the key will appear in **gray**.

## Colored Keyboard Backlight LED

(For Illuminated Colored Keyboards Only)

Press **Fn** plus the  key to toggle the keyboard LED on/off. The keyboard LED may be configured using the **Fn + key combination** outlined in the table below. In addition press **Fn** plus the  key to launch the keyboard backlight application to configure the settings.







Keyboard LED Function key Combinations	
Fn + 	Launch the Keyboard Backlight Application
Fn + 	Toggle the Keyboard LED On/Off
Fn + 	Keyboard LED Illumination Decrease
Fn + 	Keyboard LED Illumination Increase
Fn + 	1 Toggle the Left keyboard LED On/Off
Fn + 	2 Toggle the Middle keyboard LED On/Off
Fn + 	3 Toggle the Right keyboard LED On/Off
	

Table 4 - Keyboard LEDs

## Keyboard Backlight Application

The **Keyboard Backlight application** can be accessed by pressing the **Fn** plus  key (or by clicking **LED Device** in the top left of the **Control Center**). The **KB Sleep Timer** and **KB Brightness** controls are also available for *White LED Illuminated keyboards*.

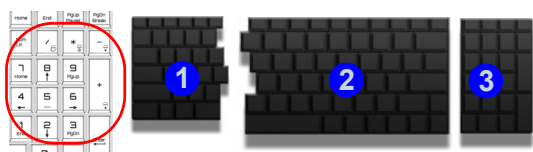

Figure 15  
Keyboard  
Backlight  
Application

### Color Swatch

The color swatch in the middle of the screen allows you to select a range of colors for your keyboard backlight by clicking on the color required. Click to select any colors from the swatch to apply to the whole keyboard (under **Whole Keyboard**) or parts of the keyboard (under **Partial Keyboard**).

### KB Sleep Timer

Enable and then select the amount of time the system for which the system is idle before the keyboard LED enters sleep mode (i.e. the LED keyboard illumination will turn off to save power).

## KB Brightness

Click on any of the numbers (1 - 4) on the **KB Brightness** bar to set the brightness level of the LED Device. You can also turn the keyboard backlight off by clicking the **OFF** button, or by using the **Fn** plus  key.

## LED Mode - Whole Keyboard/Partial Keyboard

Click either of the headings on the left under **LED Mode** (**Whole Keyboard** or **Partial Keyboard**) to select how the colors will be applied.

- **Whole Keyboard** - Simply click a color from the outer band of the swatch, or click one of the color mixes from the center of the swatch and it will be immediately applied to the whole keyboard.
- **Partial Keyboard** - Simply click a color from the outer band of the swatch, or click one of the color mixes from the center of the swatch, and then click one of the keyboard section headings (**Left**, **Mid** or **Right**) to apply the color.



Figure 16 - LED Mode - Partial Keyboard

## LED Mode - Keyboard Effect

Click on **Keyboard Effect** (under **LED Mode**) and then click any of the Effect buttons to view the effects on the keyboard.



	Flash		Breath
	Dance		Cycle
	Tempo		Random
	Wave		

Table 5 - Keyboard Effects

# Windows 10 Start Menu, Context Menu, Taskbar, Control Panel and Settings

Most of the apps, control panels, utilities and programs within *Windows 10* can be accessed from the Start Menu by clicking the icon  in the taskbar in the lower left corner of the screen (or by pressing the **Windows Logo Key**  on the keyboard).

Right-click the Start Menu icon  (or use the **Windows Logo Key**  + **X** key combination) to bring up an advanced Context Menu of useful features such as Programs and Features, Power Options, Task Manager, Search, File Explorer, Command Prompt, Device Manager and Network Connections etc.

The notification area of the taskbar is in the bottom right of the screen. Some of the control panels and applications referred to throughout the course of this manual can be accessed from here.

Throughout this manual you will see an instruction to open the Control Panel. To access the Control Panel, select Control Panel under the **Windows System** item in the Start Menu.

The **Settings** item in the Start Menu (and also as an App) gives you quick access to a number of system settings control panels allowing you to adjust settings for System, Devices, Network & Internet, Personalization, Apps, Accounts, Time & language, Gaming, Ease of Access, Privacy and Update & security.

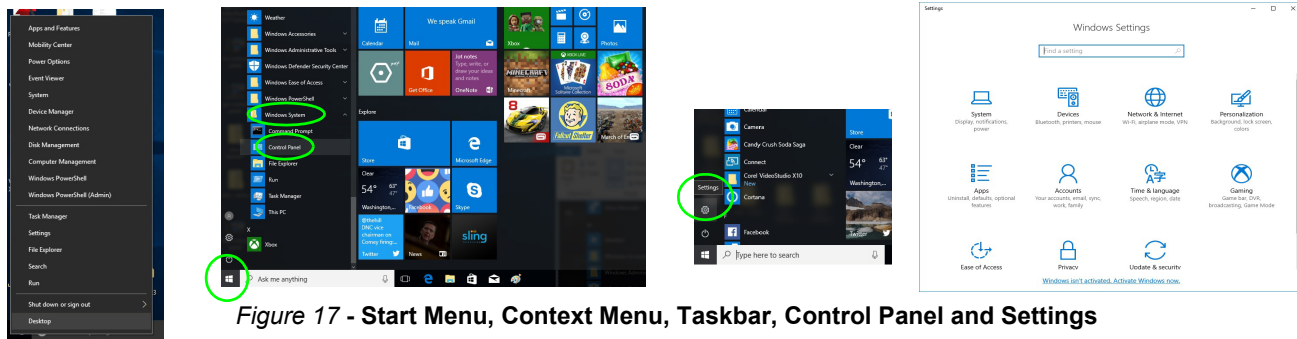

Figure 17 - Start Menu, Context Menu, Taskbar, Control Panel and Settings

# Video Features

**Design I** features both an **Intel's Integrated GPU** (for power-saving) and an **NVIDIA's discrete GPU** (for performance). **Design II** features an **Intel's Integrated GPU**. You can switch display devices, and configure display options as long as the video drivers are installed.

## Microsoft Hybrid Graphics

(Design I Only)

**Microsoft Hybrid Graphics** is a seamless technology designed to get best performance from the graphics system while allowing longer battery life, without having to manually change settings. The computer's operating system (and some applications) will **automatically switch** between the integrated GPU and the discrete GPU when required by the applications in use.

### To access the Display control panel in Windows:

1. Right-click the desktop and select **Display settings** from the menu.
2. Choose the required display settings from the menus.
3. Click **Apply** to save the settings.

### To access the Intel® UHD Graphics Control Panel:

1. Right-click the desktop and select **Intel(R) Graphics Settings** from the menu.

OR

2. Click the icon  in the notification area of the Desktop taskbar and select **Intel(R) Graphics Settings** from the menu.

### To access the NVIDIA Control Panel:

(Design I Only)

1. Go to the Control Panel.
2. Click **NVIDIA Control Panel** (icon) - in the **Appearances and Personalization** category.

OR

3. Right-click the desktop and select **NVIDIA Control Panel** from the menu.

## Display Devices

Note that you can use external displays connected to the HDMI-Out port and/or external monitor port. See your display device manual to see which formats are supported.

### Configuring the Displays in Windows

All external and internal displays (up to **3** active displays) can be configured from *Windows* by using the **Display** or **System** (in **Settings**) control panel or the **Project** menu.

#### To configure the displays using the Project menu:

1. Attach your external display(s) to the appropriate port, and turn it(them) on.
2. Press the  + **P** (or **Fn** + **F7**) key combination.
3. Click on any one of the options from the menu to select **PC screen only**, **Duplicate**, **Extend** or **Second screen only**.

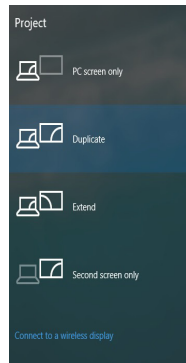

Figure 18  
Project

#### To configure the displays using the Display control panel:

1. Attach your external display(s) to the appropriate port, and turn it(them) on.
2. Right-click the desktop and select **Display settings** from the menu.
3. Click the **Detect** button.
4. The computer will then detect any attached displays.
5. You can configure up to **3** displays from the **Multiple Displays** menu.

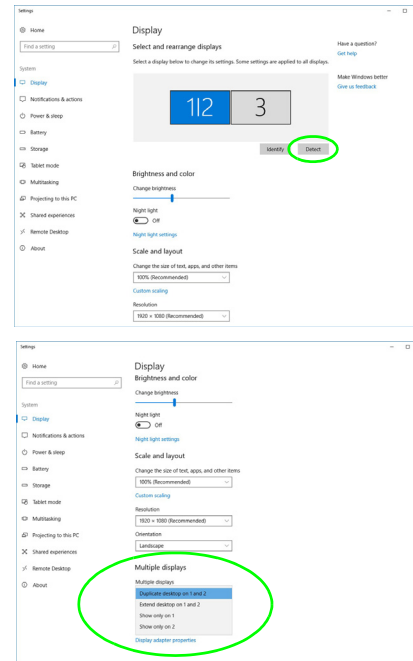



Figure 19  
Display  
(Multiple Displays)

## Audio Features

You can configure the audio options on your computer from the **Sound**  control panel in *Windows*.

The volume may be adjusted by means of the **Fn + F5/F6** key combination.



### Volume Adjustment

The sound volume level can also be set using the volume control within *Windows*. Click the **Speaker** icon in the taskbar to check the setting.

## Sound Blaster Cinema 5

(Design I Only)

The **Sound Blaster Connect** application allows you to configure the audio settings to your requirements for the best performance in games, music and movies.

### Sound Blaster Connect Application

Run the **Sound Blaster Connect** control panel from the Start menu in *Windows*.

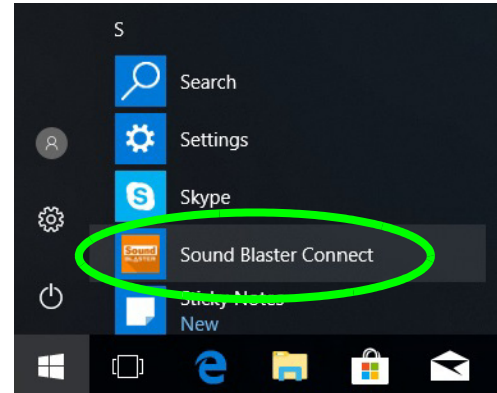

Figure 20 - Sound Blaster Connect



# Power Options

The **Power Options (Hardware and Sound menu)** control panel icon in *Windows* allows you to configure power management features for your computer. You can conserve power by means of **power plans** and configure the options for the **power button**, **sleep button (Fn + F12)**, **computer lid (when closed)**, **display** and **sleep mode** (the default power saving state) from the left menu.

Click **Create a power plan** in the left menu and select the options to create a new plan. Click **Change Plan Settings** and click **Change advanced power settings** to access further configuration options.

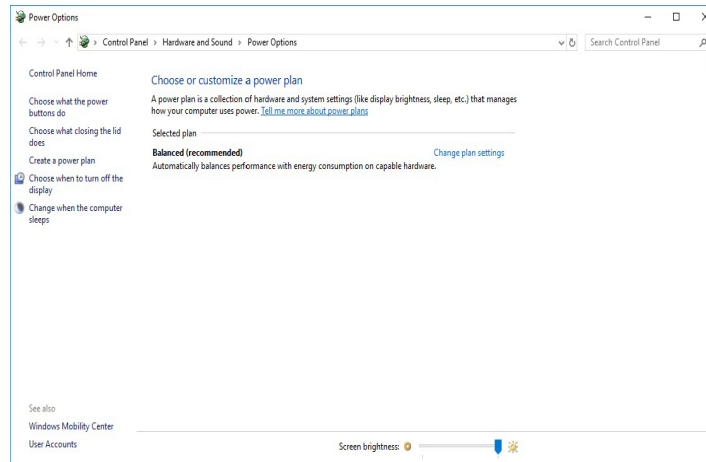

Figure 21 - Power Options



### Driver Installation General Guidelines

As a general guide follow the default on-screen instructions for each driver (e.g. **Next > Next > Finish**) unless you are an advanced user. In many cases a restart is required to install the driver.

Make sure any modules (e.g. WLAN or Bluetooth) are **ON** before installing the appropriate driver.

### Windows Update

After installing all the drivers make sure you enable **Windows Update** in order to get all the latest security updates etc. (all updates will include the latest **hotfixes** from Microsoft).

## Driver Installation

The *Device Drivers & Utilities + User's Manual* disc contains the drivers and utilities necessary for the proper operation of the computer. This setup will probably have already been done for you. If this is not the case, insert the disc and click **Install Drivers** (button), or **Option Drivers** (button) to access the **Optional** driver menu. Install the drivers **in the order indicated** in *Figure 22*. Click to select the drivers you wish to install (you should note down the drivers as you install them). **Note:** If you need to reinstall any driver, you should uninstall the driver first.

### Manual Driver Installation

Click the **Browse CD/DVD** button in the *Drivers Installer* application and browse to the executable file in the appropriate driver folder.

If a **Found New Hardware** wizard appears during the installation procedure, click **Cancel** and follow the installation procedure as directed.



Figure 22 - Install Drivers



### Driver Installation & Power

When installing drivers make sure your computer is powered by the AC/DC adapter connected to a working power source. Some drivers draw a significant amount of power during the installation procedure, and if the remaining battery capacity is not adequate this may cause the system to shut down and cause system problems (note that there is no safety issue involved here, and the battery will be rechargeable within 1 minute).

# TPM (Option)

Before setting up the TPM (Trusted Platform Module) functions you must initialize the security platform.

## Activating TPM

1. Restart the computer.
2. Enter the **Aptio Setup Utility** pressing **F2** during the **POST**.
3. Use the arrow keys to select the **Security** menu.
4. Select **TPM Configuration** and press Enter.
5. Press Enter to access the **Security Device Support** menu and select **Enable**.
6. You will then need to press **F4** to save the changes and restart the computer.

## TPM Management in Windows

You can manage your TPM settings from within *Windows*:

1. Go to the **Control Panel**.
2. Click **BitLocker Drive Encryption (System and Security)**.
3. Click **TPM Administration**.

Figure 23  
BitLocker Drive  
Encryption  
(TPM Administration)

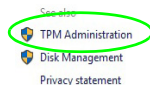

4. The TPM Management window allows you to configure the TPM within *Windows*. As TPM is usually administered within large enterprises and organizations, your system administrator will need to assist you in managing the information here.

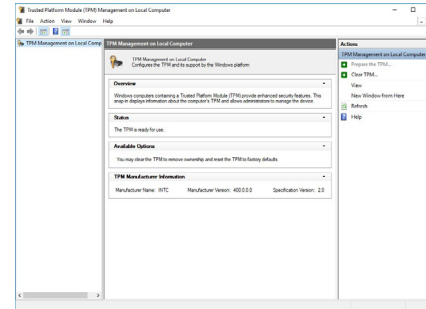

Figure 24  
Trusted Plat-  
form Module  
(TPM) Manage-  
ment on Local  
Computer Ad-  
ministration

## TPM Actions

1. Click **Prepare the TPM** and follow the instructions in the Wizard to prepare the TPM (this will probably require a restart of the computer and confirmation of the setting changes after restart by pressing the appropriate F key).
2. After the restart the TPM will be prepared and you can then use the **Actions** menu to **Turn TPM off**, **Change Owner Password**, **Clear TPM** or **Reset TPM Lockout**.
3. A wizard will help take you through any setup steps.

# 4G Module (Option)

(Optional for Design II Only)

If you have included an **optional 4G module** in your purchase option, follow the instructions below to install the USIM card (which will be provided by your service provider).

## USIM Card Insertion

1. Turn **off** the computer, and turn it over and **remove the battery**  (slide the latches in the direction indicated below and slide the battery out).
2. Insert the USIM card as illustrated below until it clicks into position, and replace the battery.

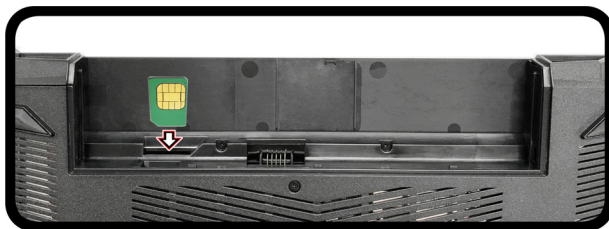
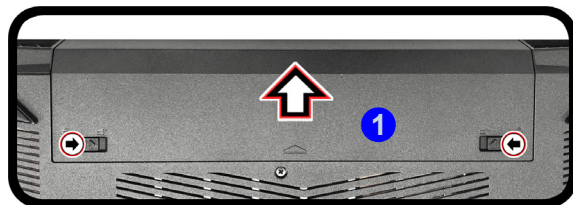

### USIM Card Orientation

Note that the USIM card's readable side (with the gold-colored contacts) should face upwards as illustrated.

Figure 25 - Remove the battery and Insert the USIM Card

# Troubleshooting

Problem	Possible Cause - Solution
The <b>Wireless LAN/Bluetooth</b> modules cannot be detected.	<i>The modules are off as the computer is in <b>Airplane Mode</b>.</i> Check the LED indicator  to see if it is in <b>Airplane Mode</b> (see <a href="#">Table 2 on page 7</a> ). Use the <b>Fn + F11</b> key combination to toggle <b>Airplane Mode</b> on/off (see <a href="#">Table 3 on page 10</a> ).
The <b>PC Camera</b> module cannot be detected.	<i>The module is off.</i> Press the <b>Fn + F10</b> key combination in order to enable the module (see <a href="#">Table 3 on page 10</a> ). Run the camera application to view the camera picture.
The captured video files from the <b>PC Camera</b> are taking up too much disk space.	Note that capturing high resolution video files requires a substantial amount of disk space for each file.  Note that the <b>Windows</b> system requires a minimum of <b>20GB (64bit)</b> of free space on the <b>C: drive</b> system partition. It is recommended that you save the capture video file to a location other than the <b>C:drive</b> , limit the file size of the captured video or reduce video resolution.

# Specifications



## Latest Specification Information

The specifications listed in this section are correct at the time of going to press. Certain items (particularly processor types/speeds) may be changed, delayed or updated due to the manufacturer's release schedule. Check with your service center for details.

Note that this computer model series may support a range of CPUs and/or video adapters.

To find out which CPU is installed on your system go to the **Start** menu and select **Settings**, and then select **System** and click **About**. This will also provide information on the amount of **Installed RAM** etc.

To get information on your system's **video adapter** go to the **Start** menu and select **Settings**, and then select **System** and click **Display > Advanced display settings > Display adapter properties**.

## Core Logic

Intel® H310 Chipset

## LCD

15.6" (39.62cm), 16:9, FHD (1920x1080)

## Memory

Dual Channel DDR4

Two 260 Pin SO-DIMM Sockets

Supporting **DDR4 2400MHz** or **DDR4 2666MHz** (Depending on CPU Type) Memory Modules

Memory Expandable up to 32GB

Compatible with 4GB, 8GB or 16GB Modules

## BIOS

128Mb SPI Flash ROM

AMI BIOS

## Storage (Design I)

One Changeable 2.5" **9.5mm/7mm** (h) SATA HDD/SSD

**(Factory Option) One M.2 2280 SATA Solid State Drive (SSD)**

## Storage (Design II)

One Changeable 2.5" **7mm** (h) SATA HDD/SSD

**(Factory Option) One M.2 2280 SATA Solid State Drive (SSD)**

## Audio (Design I)

High Definition Audio Compliant Interface

2 \* Built-In Speakers

Built-In Microphone

Sound Blaster™ Cinema 5

## Audio (Design II)

High Definition Audio Compliant Interface

2 \* Built-In Speakers

Built-In Microphone

Or

**(Factory Option) Built-In Array Microphone**

## Pointing Device

Built-in Touchpad (with Microsoft PTP Multi Gesture & Scrolling Functionality)

## Keyboard (Design I)

Full-size **Illuminated White LED** Keyboard (with numeric keypad)

Or

**(Factory Option) Full Color Illuminated Full-size Keyboard** (with numeric keypad)

## Keyboard (Design II)

Full-size keyboard (with numeric keypad)

Or

**(Factory Option) Full-size Illuminated White LED Keyboard** (with numeric keypad)

## Card Reader

Embedded Multi-In-1 Card Reader

MMC (MultiMedia Card)/RS MMC

SD (Secure Digital)/Mini SD/SDHC/

SDXC

**Security (Design I)**

Security (Kensington® Type) Lock Slot  
 BIOS Password  
 Intel PTT for Systems Without TPM Hardware

**Security (Design II)**

Security (Kensington® Type) Lock Slot  
 BIOS Password  
 Intel PTT for Systems Without TPM Hardware  
 (Factory Option) TPM v 2.0

**M.2 Slots (Design I)**

Slot 1 for **Combo WLAN and Bluetooth** Module

Slot 2 for **SATA SSD**

**M.2 Slots (Design II)**

Slot 1 for **Combo WLAN and Bluetooth** Module

Slot 2 for **SATA SSD**

(Factory Option) Slot 3 for **4G** Module

**Communication (Design I)**

Built-In 10/100/1000Mb Base-TX Ethernet LAN  
 1.0M HD PC Camera Module Module

**WLAN/ Bluetooth M.2 Modules:**

(Factory Option) Intel® Dual Band Wireless-AC 9260 Wireless LAN (**802.11ac**) + Bluetooth

(Factory Option) Intel® Dual Band Wireless-AC 9560 Wireless LAN (**802.11ac**) + Bluetooth

(Factory Option) Intel® Dual Band Wireless-AC 9462 Wireless LAN (**802.11ac**) + Bluetooth

**Communication (Design II)**

Built-In 10/100/1000Mb Base-TX Ethernet LAN  
 1.0M HD PC Camera Module Module  
 Or

(Factory Option) 2.0M FHD PC Camera Module Module

(Factory Option) **4G** M.2 Module

**WLAN/ Bluetooth M.2 Modules:**

(Factory Option) Intel® Dual Band Wireless-AC 9260 Wireless LAN (**802.11ac**) + Bluetooth

(Factory Option) Intel® Dual Band Wireless-AC 9560 Wireless LAN (**802.11ac**) + Bluetooth

(Factory Option) Intel® Dual Band Wireless-AC 9462 Wireless LAN (**802.11ac**) + Bluetooth

**Interface**

Two USB 2.0 Type-A Ports  
 One USB 3.0 (USB 3.1 Gen 1) Type-A Port  
 One USB 3.0 (USB 3.1 Gen 1) Type-C Port\*  
*\*The maximum amount of current supplied by USB Type-C ports is 500mA (USB 2.0)/900mA (USB 3.1).*

One External Monitor Port  
 One HDMI-Out Port  
 One Microphone-In Jack  
 One Headphone-Out Jack  
 One RJ-45 LAN Jack  
 One DC-in Jack

**Features**

Supports Windows® 10 Cortana with Voice  
 Windows® Mixed Reality Compatible

**Environmental Spec****Temperature**

Operating: 5°C - 35°C  
 Non-Operating: -20°C - 60°C

**Relative Humidity**

Operating: 20% - 80%  
 Non-Operating: 10% - 90%

## Power

Removable 6 Cell Smart Lithium-Ion Battery Pack, 47WH

### Design I:

Full Range AC/DC Adapter

AC Input: 100 - 240V, 50 - 60Hz

DC Output: 19.5V, 6.15A (**120W**)

### Design II:

Full Range AC/DC Adapter

AC Input: 100 - 240V, 50 - 60Hz

DC Output: 19V, 4.74A (**90W**)

## Dimensions & Weight

378mm (w) \* 250mm (d) \* 29.8mm (h)

**2.5kg** (Barebone with 47WH Battery)



# Über das Ausführliche Benutzerhandbuch

Diese Kurzanleitung soll einen Überblick über die Schritte geben, die dazu notwendig sind, das System zu starten. Dieses ist nur eine Ergänzung und kein Ersatz für das erweiterte englischsprachige *Benutzerhandbuch*, das auf der mitgelieferten Disc *Device Drivers & Utilities + User's Manual* im Adobe-Acrobat-Format vorliegt. Diese Disc enthält auch die Treiber und Utility-Programme, die für einen einwandfreien Betrieb des Computers notwendig sind (**Hinweis:** Das Unternehmen behält sich das Recht vor, diese Publikation ohne Vorankündigung zu überarbeiten und den Inhalt zu verändern).

Einige oder alle Funktionen des Computers sind bereits eingerichtet worden. Falls das nicht der Fall ist oder wenn Sie einzelne Teile des Systems neu konfigurieren (oder neu installieren) möchten, finden Sie eine Anleitung im erweiterten *Benutzerhandbuch*. Die Disc *Device Drivers & Utilities + User's Manual* enthält nicht das Betriebssystem.

## Einhaltung gesetzlicher Vorschriften und Sicherheitshinweise

Beachten Sie sorgfältig die Hinweise zu gesetzlichen Vorschriften und zu Sicherheitshinweisen im erweiterten *Benutzerhandbuch* auf der Disc *Device Drivers & Utilities + User's Manual*.

© Mai 2018

## Warenzeichen

**Intel** ist ein eingetragenes Warenzeichen der Intel Corporation.

**Windows** ist ein eingetragenes Warenzeichen der Microsoft Corporation.

## Hinweise zu Pflege und Betrieb

Das Notebook ist zwar sehr stabil, kann aber dennoch beschädigt werden. Damit es nicht dazu kommt, sollten Sie die folgenden Hinweise beachten:

- **Das Gerät darf nicht herunterfallen und in anderer Form Stößen ausgesetzt werden.** Wenn der Computer fällt, können das Gehäuse und andere Komponenten beschädigt werden.
- **Das Gerät darf nicht nass werden und sich nicht überhitzen.** Computer und Netzteil dürfen nicht in der Nähe von Wärmequellen stehen oder gelagert werden. Dies ist ein elektrisches Gerät. Wenn Wasser oder andere Flüssigkeiten eindringen, kann der Computer stark beschädigt werden.
- **Vermeiden Sie Interferenzen mit anderen Geräten.** Halten Sie den Computer fern von magnetischen Feldern, die von Stromquellen, Monitoren, Magneten etc. erzeugt werden. Die können die Leistung beeinträchtigen und Ihre Daten beschädigen.
- **Achten Sie auf die richtige Bedienung des Computers.** Schalten Sie ihn erst aus, wenn alle Programme geschlossen wurden (speichern Sie Ihre Daten!). Speichern Sie regelmäßig Ihre Daten, da diese verloren gehen können, wenn der Akku verbraucht ist.

## Reparatur

Nehmen Sie vor dem Reinigen des Wenn Sie versuchen, den Computer selbst zu reparieren, können Ihre Garantieansprüche verloren gehen. Außerdem besteht Stromschlaggefahr für Ihre Gesundheit und das Gerät durch frei liegende Teile. Lassen Sie Reparaturarbeiten nur von qualifizierten Reparaturfachleuten durchführen, insbesondere wenn folgende Umstände vorliegen:

- Wenn das Netzkabel oder der AC/DC-Adapter beschädigt oder zerschlossen sind.
- Wenn der Computer Regen ausgesetzt war oder mit Flüssigkeiten in Berührung gekommen ist.
- Wenn der Computer unter Beachtung der Bedienungsanweisungen nicht korrekt arbeitet.

- Wenn der Computer heruntergefallen ist oder beschädigt wurde (berühren Sie nicht die giftige Flüssigkeit des LCD-Bildschirms).
- Wenn ein ungewöhnlicher Geruch, Hitze oder Rauch aus dem Computer entweicht.

## Sicherheitsinformationen

- Verwenden Sie nur einen AC/DC-Adapter, der für die Verwendung mit diesem Computer zugelassen ist.
- Verwenden Sie nur das Netzkabel und die Akkus, die in diesem Benutzerhandbuch spezifiziert sind. Entsorgen Sie die Akkus nicht in Feuer. Sie können explodieren. Richten Sie sich nach den regional gültigen Entsorgungsvorschriften.
- Verwenden Sie den Akku nicht mehr, wenn er heruntergefallen ist oder in anderer Weise beschädigt (z.B. verzogen) ist. Auch wenn der Computer mit dem beschädigten Akku zu funktionieren schein, können dadurch Stromkreise beschädigt werden, die schließlich einen Brand verursachen können.
- Achten Sie darauf, dass Ihr Computer ausgeschaltet ist, wenn Sie es für den Transport z.B. während einer Reise in eine Tasche einpacken.
- Nehmen Sie vor dem Reinigen des Computers den Akku heraus, und trennen Sie es von allen externen Stromquellen, Peripheriegeräten und Kabeln ab.
- Reinigen Sie den Computer mit einem weichen, sauberen Tuch. Tragen Sie das Reinigungsmittel nicht direkt auf den Computer auf. Verwenden Sie keine flüchtigen Reinigungsmittel (Petroleumdestillate) oder Scheuermittel zum Reinigen des Computers.
- Versuchen Sie nicht, Akkus zu reparieren. Lassen Sie die Akkupacks durch den Servicevertreter oder qualifiziertes Fachpersonal reparieren oder austauschen.
- Beachten Sie, dass das Logo bei den Computern, die über ein galvanisch beschichtetes LCD-Logo verfügen, von einer Schutzfolie bedeckt ist. Durch die natürliche Abnutzung kann diese Schutzfolie beschädigt werden oder abgehen und die scharfen Kanten des frei liegenden Logos freigeben. Seien Sie in solch einem Fall vorsichtig bei der Handhabung des Computers, und vermeiden Sie es, das herausstehende beschichtete LCD-Logo zu berühren. Legen Sie keine Gegenstände in die Tragetasche, da diese während des Transports gegen den Computer drücken können. Wenden Sie sich in einem solchen Fall von Abnutzung an Ihr Service Center.

## Polymer Akku Sicherheitshinweise

Beachten Sie die folgenden Hinweise, die sich speziell auf Polymer Akkus beziehen. Diese Hinweise haben zudem Vorrang gegenüber den Allgemeinen Akku Sicherheitshinweisen.

- Polymer Akkus können sich etwas ausdehnen oder anschwellen. Dies ist Teil des Sicherheitsmechanismus des Akkus und kein Anlass zur Sorge.
- Seien Sie vernünftig im Umgang mit Polymer Akkus. Verwenden Sie keine Polymer Akkus in Umgebungen mit hohen Temperaturen und lagern Sie keine ungenutzten Akkus über längere Zeiträume.



### Entsorgen der Akkus/ Batterien & Achtung

Das von Ihnen gekaufte Produkt enthält einen aufladbaren Akku. Der Akku ist wiederverwertbar. Nach verschiedenen nationalen und regionalen Getzgebungen kann es verboten in, einen nicht mehr gebrauchsfähigen Akku in den normalen Hausmüll zu werfen. Informieren Sie sich bei Ihrem regionalen Entsorgungsunternehmen über Recycling-Möglichkeiten oder korrekte Entsorgung.

Wenn ein falscher Akku eingesetzt wird, besteht Explosionsgefahr. Tauschen Sie den Akku nur durch den gleichen oder einen baugleichen Typ aus, der vom Hersteller empfohlen wird. Entsorgen Sie den verbrauchten Akku entsprechend der Anweisungen des Herstellers.

# Schnellstart

- Entfernen Sie das gesamte Verpackungsmaterial.
- Legen Sie den Computer auf eine stabile Unterlage.
- Setzen Sie den Akku ein, und stellen Sie sicher, dass sie fest sitzt.
- Schließen Sie alle Peripheriegeräte, die Sie mit dem Computer verwenden wollen (z. B. Tastatur und Maus), an die entsprechenden Schnittstellen an.
- Gehen Sie bei der erstmaligen Einrichtung des Computers wie folgt vor** (um den Computer während des Versands zu schützen, wird der Akku das System nicht mit Strom versorgen, bis es das erste Mal mit dem AC/DC-Adapter verbunden und wie folgt erstmalig eingerichtet worden ist):
  - Bringen Sie das AC/DC-Adapterkabel an die DC-Eingangsbuchse an der rechten Seite des Computers an und verbinden Sie das AC-Netzkabel anschließend mit einer Steckdose. Schließen Sie das AC-Netzkabel an den AC/DC-Adapter an und **lassen Sie es dort 6 Sekunden oder länger**.
  - Entfernen Sie das Adapterkabel von der DC-Eingangsbuchse des Computers und stecken Sie es anschließend wieder ein. Der Akku wird jetzt entsperrt sein.
- Clappen Sie den Deckel/LCD vorsichtig mit einer Hand auf, und öffnen Sie ihn auf einen angenehmen Sichtwinkel (jedoch nicht weiter als 130°). Mit der anderen Hand halten Sie das Unterteil des Computers fest (siehe **Abb. 1**) (**Hinweis:** Heben Sie den Computer **niemals** am Deckel/LCD hoch).
- Drücken Sie auf den Netzschalter, um den Computer einzuschalten.

## Systemsoftware

Möglicherweise wurde das Notebook bereits mit vorinstallierter Software ausgeliefert. Ist das nicht der Fall, oder wenn Sie das Notebook für ein anderes System neu konfigurieren möchten, finden Sie dazu eine Anleitung in diesem Handbuch zu **Microsoft Windows 10**.

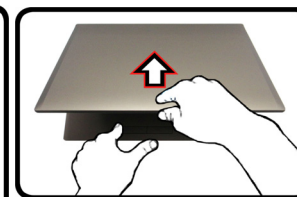
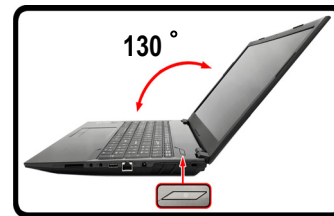
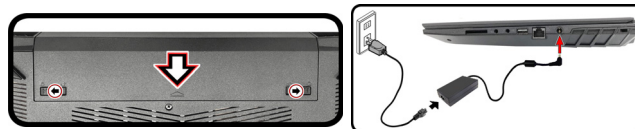

### Herunterfahren

Bitte beachten Sie, daß der Computer immer mit dem Befehl **Herunterfahren in Windows** (siehe unten) heruntergefahren werden muß. Dadurch werden Festplatten- bzw. Systemprobleme vermieden.





- Klicken Sie auf das Startmenü-Symbol .
- Klicken Sie auf den Eintrag **Ein/Aus** .
- Wählen Sie aus dem Menü die Option **Herunterfahren**.

Abb. 1 - Öffnen des Deckels/LCD/Computers mit angeschlossenem AC/DC-Adapter

# Design Unterschiede

Diese Notebookserie umfasst **zwei** verschiedene Designs, die sich hauptsächlich in Folgendem unterscheiden.

Funktion	Design I	Design II
Videoadapter	Integrierte GPU von Intel® und Diskrete GPU von NVIDIA®	Integrierte GPU von Intel®
Tastatur	<b>Mit weißen LED beleuchtete</b> Tastatur oder <b>Vollfarbig beleuchtete</b> Tastatur ( <b>Werkseitige Option</b> )	Tastatur oder <b>Mit weißen LED beleuchtete</b> Tastatur ( <b>Werkseitige Option</b> )
4G Modul	Nein	Werkseitige Option
Unterstützung für Sound Blaster Cinema 5	Ja	Nein
AC/DC-Adapter	DC-Ausgang: 19,5V, 6,15A ( <b>120W</b> )	DC-Ausgang: 19V, 4,74A ( <b>90W</b> )

*Tabelle 1 - Design Unterschiede*

# Systemübersicht: Ansicht von vorne mit geöffnetem LCD-Bildschirm



Abb. 2 - Ansicht von vorne mit geöffnetem LCD-Bildschirm

- 1. PC-Kamera
- 2. \*LED der PC-Kamera  
*\*Wenn die PC-Kamera verwendet wird, leuchtet die LED.*
- 3. Eingebautes Mikrofon
- 4. LCD-Bildschirm
- 5. Netzschalter
- 6. Tastatur
- 7. Touchpad mit Tasten

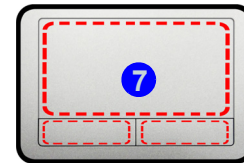

Beachten Sie, dass der Funktionsbereich des Touchpads und der Tasten innerhalb der rot gepunkteten Linien liegt.

# LED-Anzeigen

Die LED-Anzeigen auf dem Computer zeigen wichtige Informationen über den aktuellen Status des Computers.





Symbol	Farbe	Beschreibung
		
	Orange	Der AC/DC-Adapter ist angeschlossen
	Grün	Der Computer ist angeschaltet
	Lampe blinkt grün	Das System ist im konfigurierten <b>Energiesparmodus</b>
	Orange	Der Akku wird geladen
	Grün	Der Akku ist voll geladen
	Lampe blinkt orange	Der Akku hat einen kritisch niedrigen Stromstatus erreicht
	Grün	Es wird auf die Festplatte zugegriffen
	Grün	<b>Flugzeugmodus</b> ist <b>EIN</b> (die Module WLAN, Bluetooth und 4G ausgeschaltet sind)

Tabelle 2 - LED-Anzeigen

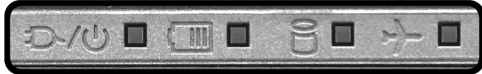

## Die Benutzung drahtlos angeschlossener Geräte in Flugzeugen

In der Regel ist die Benutzung jeglicher tragbarer elektronischer Funkgeräte in Flugzeugen verboten.

Stellen Sie sicher, dass das WLAN-, das 4G- und das Bluetooth-Modul durch Aktivieren des Flugzeugmodus ausgeschaltet sind, wenn Sie sich an Bord eines Flugzeugs befinden.

# Tastatur (Design I)

Die Tastatur, mit weißen LED beleuchtete Tastatur oder vollfarbig beleuchtete Tastatur (**Werkseitige Option**), umfasst eine Nummerntastatur (an der rechten Seite der Tastatur) für die Eingabe von Zahlen. Durch Drücken auf **Num** wird die Nummerntastatur ein- und ausgeschaltet. Zusätzlich gibt es Funktionstasten, über die Sie direkt zwischen den Funktionen umschalten können.

## Mit weißen LED beleuchtete Tastatur

Die Stufe der Tastaturbeleuchtung kann angepasst oder aus-/eingeschaltet werden, indem Sie die **Fn + F4** Tasten verwenden.



## (Werkseitige Option) Vollfarbig beleuchtete Tastatur

Siehe *Farbige Tastatur Hintergrundlicht-LED auf Seite 59*.



Abb. 3 - Tastatur (Design I)



# Tastatur (Design II)

Die Tastatur (oder *mit weißen LED beleuchtete Tastatur (Werkseitige Option)*) umfasst eine Nummerntastatur (an der rechten Seite der Tastatur) für die Eingabe von Zahlen. Durch Drücken auf **Num** wird die Nummerntastatur ein- und ausgeschaltet. Zusätzlich gibt es Funktionstasten, über die Sie direkt zwischen den Funktionen umschalten können.













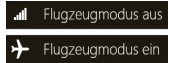









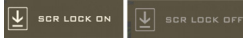







**(Beleuchtete Tastatur - Werkseitige Option)** Die Stufe der Tastaturbeleuchtung kann angepasst oder aus-/eingeschaltet werden, indem Sie die **Fn + F4** Tasten verwenden.



Abb. 4 - Tastatur (Design II)

## Funktionstasten & visuelle Anzeigen

Wenn die Funktionstasten (**F1 - F12**) gleichzeitig mit der **Fn**-Taste gedrückt werden, funktionieren sie wie Hotkeys. Neben den Tastenkombinationen für die Grundfunktionen gibt es einige visuelle Anzeigen, wenn der Control Center-Treiber installiert ist.

Tasten	Funktion/ Visuelle Anzeigen	Tasten	Funktion/ Visuelle Anzeigen
Fn + 	Wiedergabe/Pause (in Audio /Videoprogrammen)	Fn + 	Flugzeugmodus ein-/ ausschalten 
Fn + 	Touchpad aktivieren/deaktivieren 	Fn + 	Energiesparmodus wechseln
Fn + 	LCD-Hintergrundlicht ausschalten (zum Einschalten beliebige Taste drücken oder Touchpad berühren)		Ein-/Ausschalten der Nummerntastatur 
Fn + 	Stummschaltung/Stummschaltung aufheben 	Fn + 	Ein-/Ausschalten des Scroll-Modus 
Fn + 	Tastaturbeleuchtung wechseln/Helligkeitsstufe anpassen ( <b>Für weiß-LED Tastaturen</b> ) 		Ein-/Ausschalten der Feststellaste 
Fn +  	Audio-Lautstärke verringern/erhöhen 	Fn + 	Ein-/Ausschalten des Control Centers (siehe <a href="#">Seite 49</a> )
Fn + 	Ändern der Anzeigeeinstellungen (siehe <a href="#">Seite 63</a> )	Fn + 	Automatische Lüftersteuerung/Volle Leistung 
Fn +  	LCD-Helligkeit verringern/erhöhen 	Fn +  (Nur Design I)	Flexikey® aktivieren/deaktivieren (siehe <a href="#">Seite 55</a> ) 
Fn + 	PC-Kamera aktivieren/deaktivieren 	<b>Tabelle 3 - Funktionstasten &amp; visuelle Anzeigen</b>	

# Systemübersicht: Ansicht von vorne, links und rechts



Abb. 5 - Ansicht von vorne, links und rechts

- |  |                              |
|--|------------------------------|
| 1. LED-Anzeigen                            | 8. Multi-in-1 Kartenleser    |
| 2. Lüftungsoffnung                         | 9. Kopfhörer-Ausgangsbuchse  |
| 3. Schnittstelle für externen Monitor      | 10. Mikrofon-Eingangsbuchse  |
| 4. HDMI-Ausgangsanschluss                  | 11. RJ-45 LAN-Buchse         |
| 5. USB 3.0 (USB 3.1 Gen 1) Typ-C Anschluss | 12. DC-Eingangsbuchse        |
| 6. USB 3.0 (USB 3.1 Gen 1) Typ-A Anschluss | 13. Sicherheitsschloß-Buchse |
| 7. USB 2.0 Typ-A Anschlüsse                |                              |



## Überhitzung

Zum Schutz vor Überhitzung Ihres Computers dürfen die Lüftungsoffnung(en) nicht während das Notebook in Betrieb ist verdeckt werden.

# Systemübersicht: Ansicht von unten und hinten



Abb. 6  
Ansicht von unten und hinten

1. Akku
2. Lüftungsoffnung
3. Lautsprecher

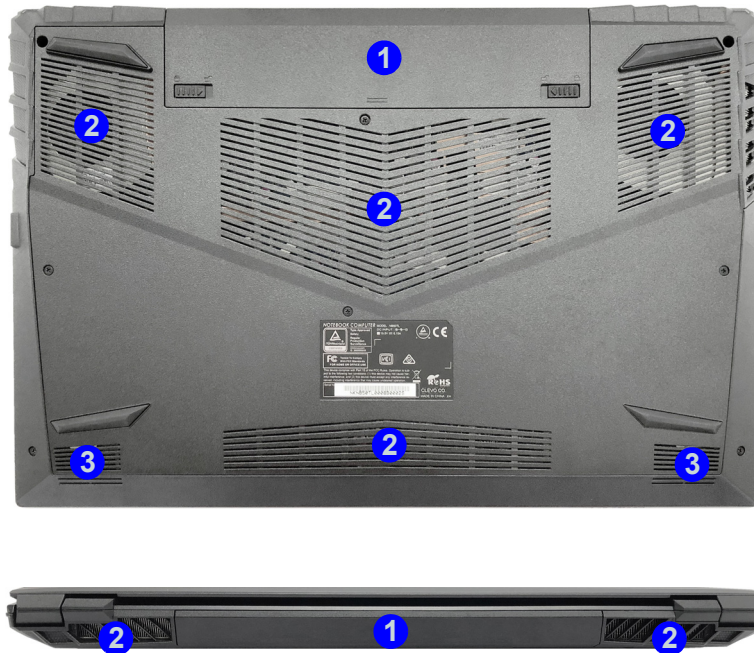

## Keine Gehäuseteile entfernen oder öffnen

Entfernen Sie keine Gehäuseteile und/oder Schrauben, um das Gerät aufzurüsten, da andernfalls Ihre Garantieansprüche verloren gehen. Ist es erforderlich, die Festplatte, den RAM, die CPU usw. auszuwechseln oder zu entfernen, wenden Sie sich an Ihren Vertragshändler/Lieferanten.

## Überhitzung

Zum Schutz vor Überhitzung Ihres Computers dürfen die Lüftungsoffnung(en) nicht während das Notebook in Betrieb ist verdeckt werden.

# Control Center (Design I)

Drücken Sie auf die Tastenkombination **Fn + Esc**, oder **doppelklicken Sie auf das Symbol**  **im Infobereich auf der Taskleiste** um das **Control Center** ein-/auszuschalten. Das **Control Center** bietet den schnellen Zugriff auf häufig verwendete Funktionen, und Sie haben hier die Möglichkeit, das Touchpad/das Kamera-Modul direkt ein-/auszuschalten.

## Control Center Menüs

Das Control Center umfasst **5** Menütitel (**Systemüberwachung**, **Grundeinstellung**, **LED Gerät**, **Flexikey®** und **Extra Einstellung**). Die Registerkarte **Systemüberwachung** liefert Informationen über die GPU und die CPU des Computers. Auf der Registerkarte **Grundeinstellung** können Sie den Energiemodus und andere Systemfunktionen einstellen. Auf der Registerkarte **LED Gerät** können Sie Ihre beleuchtete Tastatur konfigurieren. **“Flexikey®”** ist eine Direkttasten-Konfigurationsanwendung. Auf der Registerkarte **Extra Einstellung** können Sie die Hautfarbe der App nach Ihren Wünschen anpassen. Klicken Sie auf die Menütitel und anschließend auf eine der Schaltflächen der folgenden Seiten.



Abb. 7  
Control Center

## Energiemodi

Sie können einen **Energiemodus** einstellen, indem Sie in der Mitte des **Control Centers** auf das entsprechende Symbol klicken. Jeder Energiemodus wird Einfluss auf den Flugzeugmodus und PC Kamerastrom haben.

Modus	Flugzeugmodus	PC Kamera
Stromsparmodus	Ein	Aus
Lautlosmodus	Aus	Ein
Leistungsmodus	Aus	Ein
Unterhaltungsmodus*	Aus	Ein

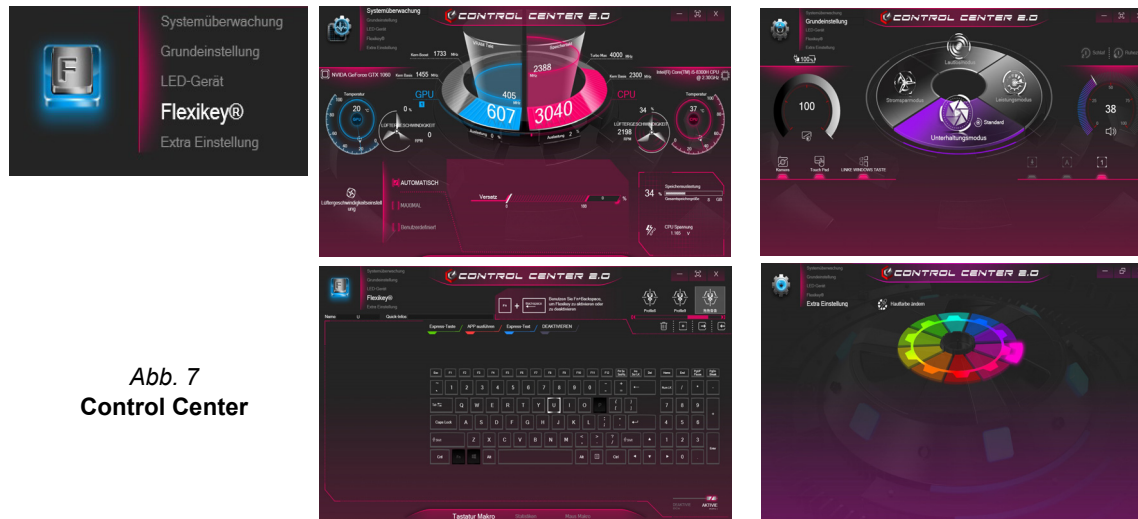
\*Wenn Sie im **Unterhaltungsmodus** auf die Schaltfläche **Standard** klicken, werden die Standardeinstellungen für diesen Modus zurückgesetzt.

## Energiestatus (Grundeinstellung)

Das **Energiestatus**-Symbol zeigt an, ob die Stromversorgung aktuell über den Akku oder über das an das Stromnetz angeschlossene Netzteil erfolgt. Die Energiestatus-Anzeige zeigt den aktuellen Akkuladestatus an.

## Helligkeits (Grundeinstellung)

Das **Helligkeits**-Symbol zeigt die aktuell eingestellte Bildschirmhelligkeit an. Mit dem Einstellrad oder mit der Tastenkombination **Fn + F8/F9** können Sie die Bildschirmhelligkeit einstellen.

## Kamera/Touch Pad/Linke Windows Taste (Grundeinstellung)

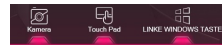

Klicken Sie auf diese Schaltflächen, um den Betriebsstatus der **PC-Kamera** oder des **Touchpads** umzuschalten oder die Funktion der **linken Windows-Taste** ein- und auszuschalten. Beachten Sie, dass der Energiestatus des Kamera-Moduls auch vom ausgewählten **Energiemodus** abhängen.

## Schalter (Grundeinstellung)

Klicken Sie entweder auf die Schaltfläche **Ruhezustand** oder **Schlaf** (Energiesparmodus), um den Computer der ausgewählten Stromsparmodus aufrufen zu lassen (Sie erhalten eine Warnung, bevor das System in den Energiesparmodus wechselt und müssen zur Bestätigung auf **OK** klicken).

## Lautstärke (Grundeinstellung)



Das **Lautstärke**-Symbol zeigt die aktuelle Lautstärke an. Sie können die Lautstärke entweder mit dem Einstellrad oder mit der Tastenkombination **Fn + F5/F6** einstellen. Mit der Tastenkombination **Fn + F3** wird der Ton ausgeschaltet.

## Feststelltaste/Rollen/Zahlenschloss/Flugzeugmodus (Grundeinstellung)



Klicken Sie auf die Schaltfläche, um zwischen dem entsprechenden Sperrmodus und dem Flugzeugmodus umzuschalten.

## Tastatur Sleptimer/Helligkeits (LED Gerät)

Aktivieren und wählen Sie anschließend die Zeitdauer der Leerläufe, nach der die Tastatur LED den Schlafmodus aufrufen (d.h. die LED Tastaturbeleuchtung wird ausgeschaltet, um Strom zu sparen). Sie können auch die Tastaturhelligkeit einstellen.

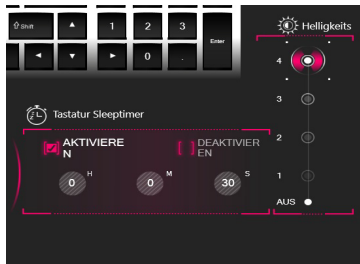

## Lüfter (Systemüberwachung)

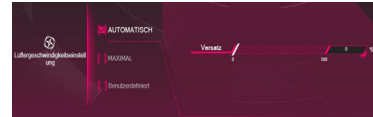

In diesem Menü können Sie die Lüftergeschwindigkeit auf **Maximal** (volle Leistung), **Automatisch** oder **Benutzerdefiniert** stellen. Die Lüftergeschwindigkeit wird sich automatisch einstellen, um die Temperatur der CPU/GPU zu regeln. Mit dem Regler "**Versatz**" können Sie die Einstellungen nach Ihren Wünschen anpassen. Sie können die Einstellung nach Bedarf auch auf **Maximal** anpassen.

Die **Benutzerdefiniert** Einstellung ermöglicht es Ihnen, auf einen der beiden Mitteltöner im Diagramm zu klicken und zu ziehen, um die Temperaturparameter des **CPU Lüfters** oder des **GPU Lüfters** anzupassen.

**Alle diese Einstellungen können als Sicherheitsvorkehrung vom System überschrieben werden, wenn Sie den Lüfter zu stark beanspruchen.**

# Control Center (Design II)

Drücken Sie auf die Tastenkombination **Fn + Esc**, oder **doppelklicken Sie auf das Symbol**  im **Infobereich auf der Taskleiste** um das **Control Center** ein-/auszuschalten. Das **Control Center** bietet den schnellen Zugriff auf häufig verwendete Funktionen, und Sie haben hier die Möglichkeit, das Touchpad/das Kamera-Modul direkt ein-/auszuschalten.

## Control Center Menüs

Das Control Center umfasst zwei Menütitel (**Grundeinstellung** und **Extra Einstellung**). Auf der Registerkarte **Grundeinstellung** können Sie den Energiemodus und andere Systemfunktionen einstellen. Auf der Registerkarte **Extra Einstellung** können Sie die Hautfarbe der App nach Ihren Wünschen anpassen. Ein dritter Menüpunkt **LED Gerät** steht für Systeme zur Verfügung, die nur beleuchtete weiße LED-Tastaturen unterstützen. Klicken Sie auf die Menütitel und anschließend auf eine der Schaltflächen der folgenden Seiten.



Abb. 8 - Control Center



## Energiemodi

Sie können einen **Energiemodus** einstellen, indem Sie in der Mitte des **Control Centers** auf das entsprechende Symbol klicken. Jeder Energiemodus wird Einfluss auf den Flugzeugmodus und PC Kamerastrom haben.

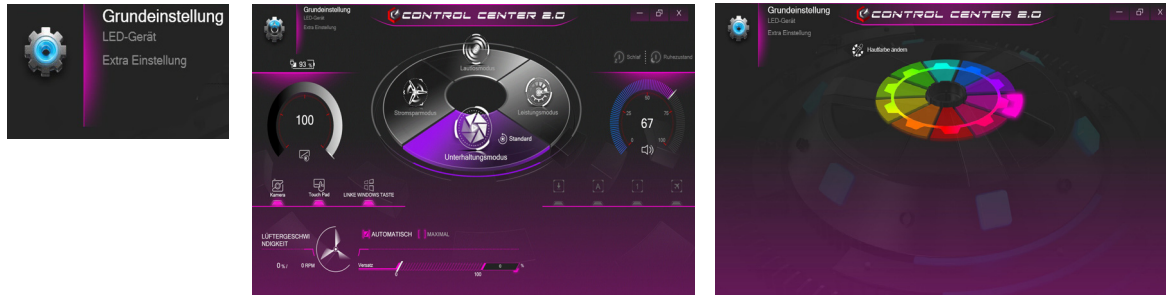
Modus	Flugzeugmodus	PC Kamera
Stromsparmodus	Ein	Aus
Lautlosmodus	Aus	Ein
Leistungsmodus	Aus	Ein
Unterhaltungsmodus*	Aus	Ein

\*Wenn Sie im **Unterhaltungsmodus** auf die Schaltfläche **Standard** klicken, werden die Standardeinstellungen für diesen Modus zurückgesetzt.

## Energiestatus (Grundeinstellung)

Das **Energiestatus**-Symbol zeigt an, ob die Stromversorgung aktuell über den Akku oder über das an das Stromnetz angeschlossene Netzteil erfolgt. Die Energiestatus-Anzeige zeigt den aktuellen Akkuladestatus an.

## Helligkeits (Grundeinstellung)

Das **Helligkeits**-Symbol zeigt die aktuell eingestellte Bildschirmhelligkeit an. Mit dem Einstellrad oder mit der Tastenkombination **Fn + F8/F9** können Sie die Bildschirmhelligkeit einstellen.

## Kamera/Touch Pad/Linke Windows Taste (Grundeinstellung)

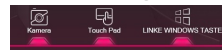

Klicken Sie auf diese Schaltflächen, um den Betriebsstatus der **PC-Kamera** oder des **Touchpads** umzuschalten oder die Funktion der **linken Windows-Taste** ein- und auszusuchen. Beachten Sie, dass der Energiestatus des Kamera-Moduls auch vom ausgewählten **Energiemodus** abhängen.

## Schalter (Grundeinstellung)

Klicken Sie entweder auf die Schaltfläche **Ruhezustand** oder **Schlaf** (Energiesparmodus), um den Computer der ausgewählten Stromsparmodus aufrufen zu lassen (Sie erhalten eine Warnung, bevor das System in den Energiesparmodus wechselt und müssen zur Bestätigung auf **OK** klicken).

## Lüftergeschwindigkeit (Grundeinstellung)



In diesem Menü können Sie die Lüftergeschwindigkeit auf **Maximal** (volle Leistung) oder **Automatisch** stellen. Die Lüftergeschwindigkeit wird sich automatisch einstellen, um die Temperatur der CPU zu regeln. Mit dem Regler "**Versatz**" können Sie die Einstellungen nach Ihren Wünschen anpassen. Sie können die Einstellung nach Bedarf auch auf **Maximal** anpassen.

**Alle diese Einstellungen können als Sicherheitsvorkehrung vom System überschrieben werden, wenn Sie den Lüfter zu stark beanspruchen.**

## Lautstärke (Grundeinstellung)



Das **Lautstärke**-Symbol zeigt die aktuelle Lautstärke an. Sie können die Lautstärke entweder mit dem Einstellrad oder mit der Tastenkombination **Fn + F5/F6** einstellen. Mit der Tastenkombination **Fn + F3** wird der Ton ausgeschaltet.

## Feststelltaste/Rollen/Zahlenschloss/Flugzeugmodus (Grundeinstellung)



Klicken Sie auf die Schaltfläche, um zwischen dem entsprechenden Sperrmodus und dem Flugzeugmodus umzuschalten.

## Tastatur Sleeptimer/Helligkeits (LED Gerät)

### (Für weiß-LED Tastaturen)

Aktivieren und wählen Sie anschließend die Zeitdauer der Leerlaufs, nach der die Tastatur LED den Schlafmodus aufrufen (d.h. die LED Tastaturbeleuchtung wird ausgeschaltet, um Strom zu sparen). Sie können auch die Tastaturhelligkeit einstellen.

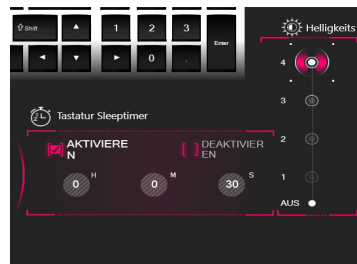

# Flexikey® Anwendung

(Nur Design I)

“Flexikey®” ist eine Direkttasten-Konfigurationsanwendung, mit der Sie **eine Einzeltaste für das Ausführen mehrerer Tastenkombinationen** zuweisen können, oder um **Programme und Anwendungen auszuführen**, um **Textmakros zu erstellen** und um bestimmte Tasten zu deaktivieren. Die Anwendung kann auch zum **Konfigurieren der Maustasten** zum Erstellen von Direkttasten für Gaming usw. verwendet werden. Sämtliche Konfigurationseinstellungen werden unter (bis zu 12) **Profilen** gespeichert, für welche die Einstellungen angewendet werden.

Klicken Sie auf **Flexikey®** oben links im **Control Center**, um auf die **Flexikey®** Anwendung zuzugreifen.



Das verwendete Flexikey® Profil aktivieren oder deaktivieren







Sie können jede gegenwärtig verwendete Tastatur- oder Mausprofilfunktion aktivieren oder deaktivieren, indem Sie auf **Fn + [ ]** drücken. Wenn Sie diese Tastenkombination drücken, können Sie zwischen den aktuell ausgewählten Tastatur- oder Mausprofilen zur Standard Tastatur- bzw. Mauseinstellungen und wieder zurück wechseln.

**Windows-Logo-Taste und P Taste**

Beachten Sie, dass Sie Aktionen für jede Taste zuweisen können, außer der **Windows-Logo-Taste**  und **P Taste**.

## Profile

Die Bedienelemente oben rechts in der Anwendung beziehen sich auf Profile. Sie können Profile **Hinzufügen** / **Löschen** , Profile **Exportieren**  und **Importieren** , indem Sie auf das entsprechende Symbol klicken. Wenn Sie doppelt auf ein Profil klicken, können Sie den Profilnamen und eine Bild Datei ändern (mit PNG Dateien erstellte Bilder).



Abb. 9  
Flexikey -  
Profile

## Tastatur- und Mauseinstellungen

Klicken Sie auf **Aktivieren**  (unten rechts im Anwendungsfenster), um Einstellungen für die Tastatur bzw. Maus zu erstellen. Wenn Sie auf **Tastatur Makro** oder **Maus Makro** klicken, können Sie auf die Einstellungsseite für die Tastatur oder Maus zugreifen.

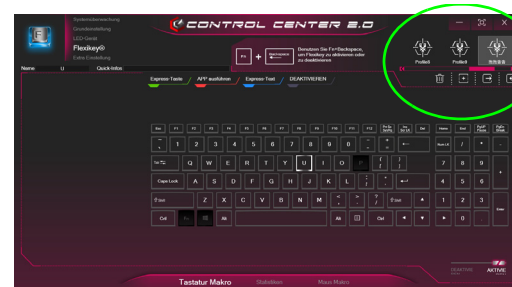

Abb. 10 - Aktivieren (Tastatur Makro & Maus Makro)

## Tastatureinstellungen

Die Tastatureinstellungen erlauben die Konfiguration von Aktionen für jede einzelne Taste (oder einer Kombination von Tasten). Klicken Sie auf die Taste und wählen Sie anschließend Aktionstyp (**Express-Taste**, **APP ausführen**, **Express-Text** oder **Deaktivieren**) aus dem Menü am oberen Rand der Seite aus. Sie können die Aktion umbenennen, indem Sie auf das Kästchen **Name** und **Quick-Infos** klicken, um eine Notiz zu tippen, die Sie an die Funktion der Aktion erinnert.



Abb. 11  
Ta-  
staturkonfig-  
uration

## Mauseinstellungen

Die Mauseinstellungen ermöglichen Ihnen die Konfiguration von Aktionen für die linke **1**, rechte **2** und mittlere **3** Taste jeder angeschlossenen Maus, sowie für die Zurück **5**- und Vorwärtstasten **4** falls verfügbar (bei einer Gaming-Maus). Klicken Sie auf die Tastennummer und wählen Sie anschließend Aktionstyp (**Express-Taste**, **APP ausführen**, **Express-Text** oder **Deaktivieren**) aus dem Menü am oberen Rand der Seite aus. Sie können die Aktion umbenennen, indem Sie auf das Kästchen **Name** und **Quick-**

**Infos** klicken, um eine Notiz zu tippen, die Sie an die Funktion der Aktion erinnert.

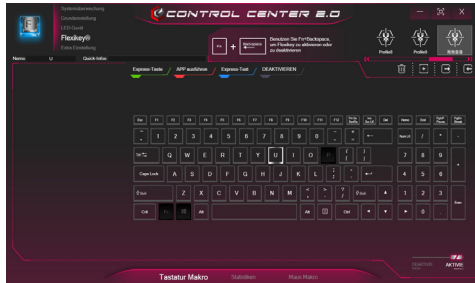



Abb. 12  
Maus-  
konfigu-  
ration

## Flexikey® Anwendungsfunktionen:

- **Express-Taste** - Diese Funktion ermöglicht Ihnen die Konfiguration einer einzelnen Taste (oder Mausklick) für das Senden mehrerer Tastenkombinationen. Dies ist praktisch beim Gaming oder wenn Sie Anwendungen mit vielen Tastaturkürzeln verwenden.
- **APP ausführen** - Hiermit werden Einzeltasten (oder Mausklicks) für den Start von ausführbaren Dateien von Programmen oder Anwendungen zugewiesen.
- **Express-Text** - Hiermit können Sie einzelne Tasten (oder Mausklicks) für das Senden von häufig genutzten Textstrings zuweisen.
- **Deaktivieren** - Mit dieser Funktion können Sie sämtliche Tastaturtasten oder Maustasten deaktivieren.
- **Statistik** - Verwenden Sie dies zur schnellen Aufnahme von Tasten für jede Anwendung und zum Deaktivieren von nicht verwendeten Tasten.

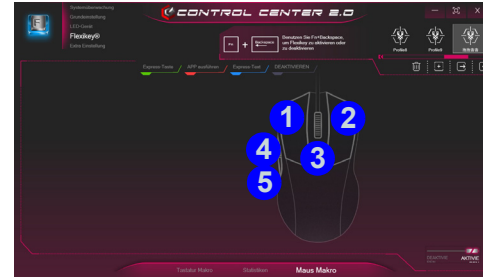
## Tastatureinstellungen - Express-Taste

Wenn Sie eine einzelne Taste für das Senden mehrerer Tastenkombinationen konfigurieren möchten, oder um nützlichere Tastenkürzel zu erstellen, verwenden Sie **Express-Taste**.

1. **Aktivieren** und wählen Sie **Tastatur Makro** unter Ihrem ausgewählten Profil aus, klicken Sie zur Auswahl auf die gewünschte Taste und wählen Sie anschließend **Express-Taste**.
2. Im folgenden Beispiel möchten wir eine bestehende Spieltastenkombination, welche die **linke Umschalttaste** zum Sprinten und die **W** Taste zum Vorwärtsbewegen verwendet, auf die linke Strg-Taste legen, um diese Bewegung als vorwärts sprinten miteinander zu kombinieren.
3. Klicken Sie auf die Schaltfläche **Aufnah**  und **drücken** Sie anschließend auf die erforderliche Taste oder Tasten (in diesem Fall drücken wir die linke Umschalttaste und W) (stellen Sie sicher, dass Sie **erforderliche(n) Taste(n) drücken** und nicht anklicken).
4. Klicken Sie erneut auf die Schaltfläche **Aufnah** , um den Vorgang abzuschließen und die Aufnahme zu beenden.
5. Klicken Sie auf die Taste, und klicken Sie auf das **Quick-Infos** Feld und geben Sie der Tastenkombinationen einen Namen, z.B. "Vorwärts sprinten".
6. Wenn Sie eine einzelne Taste entfernen möchten, klicken Sie zur Auswahl auf die Taste, und klicken Sie auf **Wiederherstellen**.
7. Jede zugewiesene **Express-Taste** wird in **Grün** angezeigt.

## Tastatureinstellungen - APP ausführen

Sie können Tasten für den Start von Anwendungen und Programmen wie folgt konfigurieren:

1. **Aktivieren** und wählen Sie **Tastatur Makro** unter Ihrem ausgewählten Profil aus, klicken Sie zum Auswahl einer Taste, um die Anwendung zu starten und wählen Sie anschließend **APP ausführen**.
2. Klicken Sie auf **Durchsuchen** unten links im Anwendungsfenster.





Abb. 13 - Tastatur - APP ausführen

3. Navigieren Sie zur ausführbaren Datei der Anwendung und klicken Sie auf **Öffnen**.
4. Die Taste wird jetzt zum Öffnen der ausgewählten Anwendung in Ihrem ausgewählten Profil konfiguriert und die Taste in **Rot** angezeigt.
5. Wenn Sie eine **APP ausführen** Taste entfernen möchten, wählen Sie sie aus und klicken Sie auf **Wiederherstellen**.

## Tastatureinstellungen - Express-Text

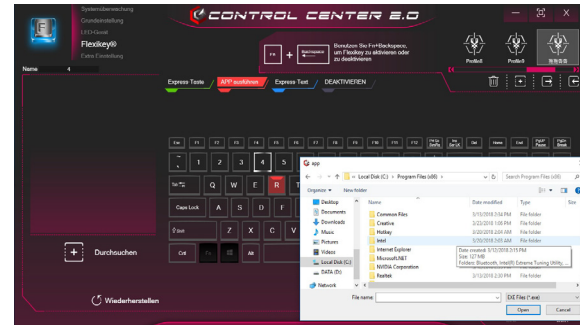
Eine Einzeltaste kann für das Senden eines Textstrings innerhalb jeder Anwendung mit **Express-Text** eingestellt werden.

1. **Aktivieren** und wählen Sie **Tastatur Makro** unter Ihrem ausgewählten Profil aus, klicken Sie zur Auswahl auf eine Taste und wählen Sie anschließend **Express-Text**.
2. Klicken Sie in das **Textnachrichten** Feld und geben Sie Ihre Nachricht ein und klicken Sie auf **Speichern**.
3. Klicken Sie auf die Schaltfläche **Aufnah**  auf **Starttaste** und drücken Sie ggf. auf die Tasten, die verwendet werden sollen (die **Starttaste** ist die Taste, die in Ihrem Zielprogramm verwendet wird, um eine Textnachricht zu öffnen), oder Sie können dies auch frei lassen. Klicken Sie erneut auf die Schaltfläche **Aufnah** , um den Vorgang zu stoppen.





Abb. 14 - Tastatur - Express-Text

4. Klicken Sie auf die Schaltfläche **Aufnah**  auf **Versandtaste** ggf. (die **Versandtaste** ist die Taste, die in Ihrem Zielprogramm verwendet wird, zum Senden einer Textnachricht z.B. wird die Enter-Taste dafür am häufigsten verwendet, oder Sie können dies auch frei lassen).

5. Die Taste wird jetzt zum Senden von Textnachrichten im Zielprogramm in Ihrem ausgewählten Profil konfiguriert und die Taste in **Blau** angezeigt.
6. Wenn Sie eine **Express-Text** Taste entfernen möchten, wählen Sie sie aus und klicken Sie auf **Wiederherstellen**.

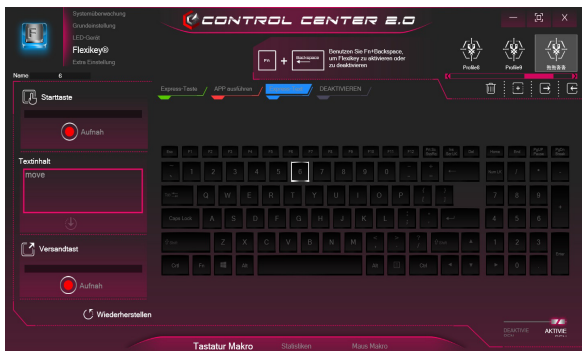

## Tastatureinstellungen - Disable (Deaktivieren)

Sie können das Programm verwenden, um nicht benötigte Tasten zu deaktivieren.

1. **Aktivieren** und wählen Sie **Tastatur Makro** unter Ihrem ausgewählten Profil aus, klicken Sie zur Auswahl einer Taste, die deaktiviert werden soll und wählen Sie anschließend **Deaktivieren**.
2. Die Taste wird jetzt deaktiviert.
3. Wenn Sie die Taste erneut aktivieren möchten, wählen Sie sie aus und klicken Sie auf **Wiederherstellen**.
4. Die Taste wird jetzt deaktiviert unter Ihrem ausgewählten Profil und die Taste in **Grau** angezeigt.

# Farbige Tastatur Hintergrundlicht-LED

(Nur für beleuchtet farbige Tastaturen)

Drücken Sie auf die **Fn**- und die -Taste, um die Tastatur-LED ein-/auszuschalten. Die Tastatur-LED kann mit einer Tastenkombination aus **Fn** + beliebiger Taste wie unten beschrieben konfiguriert werden. Drücken Sie die **Fn**-Taste gleichzeitig mit der -Taste zum Starten des Hintergrundlichts, um die Einstellungen zu konfigurieren.







Tastatur-LED Funktionstastenkombinationen	
Fn + 	Startet die Anwendung für das Tastatur-Hintergrundlicht
Fn + 	Tastatur-LED ein-/auszuschalten
Fn + 	Tastatur-LED Beleuchtung verringern
Fn + 	Tastatur-LED Beleuchtung erhöhen
Fn + 	1 Linke Tastatur-LED Ein/Aus schalten
Fn + 	2 Mittlere Tastatur-LED Ein/Aus schalten
Fn + 	3 Rechte Tastatur-LED Ein/Aus schalten
	

Tabelle 4 - Tastatur-LED

# Tastatur-Hintergrundlichtanwendung

Die **Tastatur-Hintergrundlichtanwendung** kann durch Drücken von **Fn** und der -Taste (oder durch Klicken auf **LED Gerät** oben links im **Control Center**) aufgerufen werden. Die Steuerungen **KB Sleep Timer** und **KB Helligkeit** sind auch für *Tastaturen mit weißer LED-Beleuchtung* verfügbar.

Abb. 15  
Tastatur-Hintergrundlichtanwendung

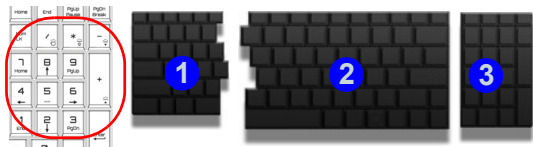

## Farbmuster

Über das Farbmuster in der Mitte des Bildschirms können Sie eine Reihe von Farben für die Hintergrundbeleuchtung auswählen, indem Sie auf die gewünschte Farbe klicken. Klicken Sie hier, um eine beliebige Farbe aus dem Muster auszuwählen, die auf die gesamte Tastatur (unter **Gesamte Tastatur**) oder Teile der Tastatur (unter **Partielle Tastatur**) angewendet werden soll.

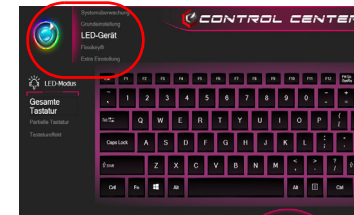
## KB Sleep Timer

Aktivieren und wählen Sie anschließend die Zeitdauer der Leerlaufs, nach der die Tastatur LED den Schlafmodus aufrufen (d.h. die LED Tastaturbeleuchtung wird ausgeschaltet, um Strom zu sparen).

## KB Helligkeit

Klicken Sie auf eine der Zahlen (1 - 4) auf der **KB Helligkeit** Leiste, um die Helligkeitsstufe des LED-Geräts einzustellen. Sie können die Hintergrundbeleuchtung der Tastatur auch ausschalten, indem Sie auf die Schaltfläche **AUS** klicken oder **Fn** plus die -Taste verwenden.

## LED Modus - Gesamte Tastatur/Partielle Tastatur

Klicken Sie auf eine der Überschriften auf der linken Seite unter **LED Modus (Gesamte Tastatur oder Partielle Tastatur)**, um auszuwählen, wie die Farben angewendet werden sollen.

- **Gesamte Tastatur** - Klicken Sie einfach auf eine Farbe aus dem äußeren Band des Musters, oder klicken Sie auf eine der Farbmischungen aus der Mitte des Musters und sie wird sofort auf die gesamte Tastatur angewendet.
- **Partielle Tastatur** - Klicken Sie einfach auf eine Farbe aus dem äußeren Band des Musters, oder klicken Sie auf eine der Farbmischungen aus der Mitte des Musters, und klicken Sie dann auf eine der Überschriften des Tastaturbereichs (**Links, Mitte** oder **Rechts**), um die Farbe anzuwenden.



Abb. 16 - LED Modus - Partielle Tastatur

## LED Modus - Tastatureffekt



Klicken Sie auf **Tastatureffekt** (unter **LED Modus**) und klicken Sie dann auf eine der Schaltflächen, um die Effekte auf der Tastatur zu sehen.

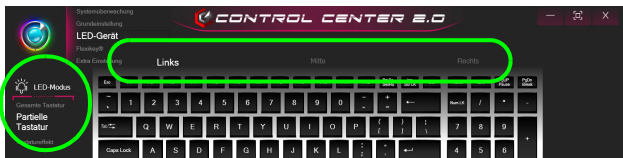

	Blinken		Atem
	Tanz		Zyklus
	Tempo		Zufall
	Welle		

Tabelle 5 - Tastatureffekte



# Start-Menü, Kontextmenü, Taskleiste, Systemsteuerung und Einstellungen von Windows 10

Auf die meisten Apps, Control Panels, Utilities und Programme in *Windows 10* können Sie über das Start-Menü gelangen. Klicken Sie dazu auf das Symbol  in der Taskleiste in der linken unteren Ecke des Bildschirms (oder drücken Sie auf die **Windows-Logo-Taste**  der Tastatur).

Klicken Sie mit der **rechten Maustaste** auf das Startmenü-Symbol  (oder verwenden Sie die Tastenkombination **Windows-Logo-Taste**  + X), um ein erweitertes Kontextmenü der nützlichen Funktionen aufzurufen: Programme und Funktionen, Energieoptionen, Task-Manager, Suche, Datei-Explorer, Eingabeaufforderung, Geräte-Manager, Netzwerkverbindungen usw.

Der Infobereich der Taskleiste befindet sich in der rechten unteren Ecke des Bildschirms. Hierüber können Sie manche Control Panels und Anwendungen aufrufen, die in diesem Handbuch angesprochen werden.

In diesem Handbuch finden Sie eine Anleitung zum Öffnen der Systemsteuerung. Um die Systemsteuerung aufzurufen, wählen Sie Systemsteuerung unter dem Eintrag **Windows-System** im Startmenü.

Der Eintrag **Einstellungen** im Startmenü (auch die App) bietet Ihnen einen schnellen Zugriff auf eine Reihe von Einstellmöglichkeiten für das System, die Geräte, das Netzwerk und das Internet, die Personalisierung, die Apps, Konten, die Uhrzeit und Sprache, die Spiele, die Erleichterte Bedienung, den Datenschutz, Updates und die Sicherheit.



Abb. 17 - Start-Menü, Kontextmenü, Taskleiste, Systemsteuerung und Einstellungen

# Grafikfunktionen

Das **Design I** verfügt sowohl über eine **integrierte GPU von Intel** (zum Energie sparen) und eine **diskrete GPU von NVIDIA** (für die Leistung). Das **Design II** verfügt über eine **integrierte GPU von Intel**. Wenn die Videotreiber installiert sind, können Sie die Anzeigegeräte wechseln und die Anzeigeeinstellungen konfigurieren.

## Microsoft Hybrid Graphics

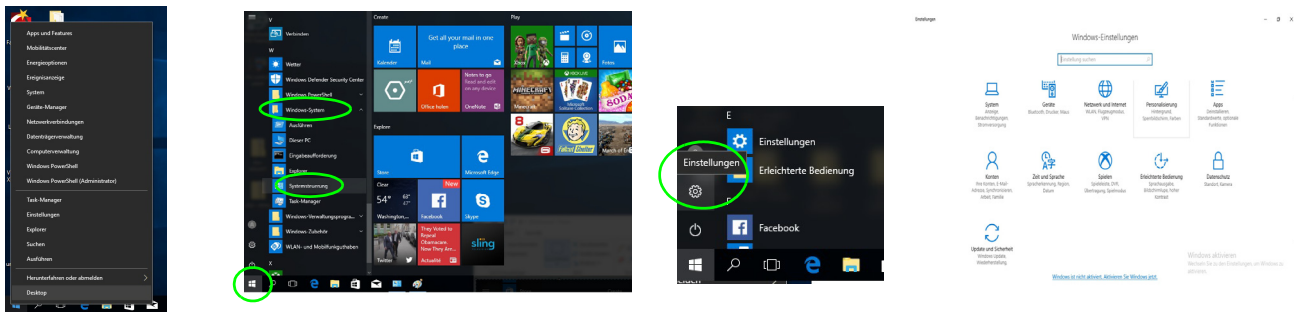
(Nur Design I)

**Microsoft Hybrid Graphics** ist eine nahtlose Technologie, mit der bei längerer Akkubetriebsdauer die höchstmögliche Leistung des Grafiksystems erreicht wird, ohne manuell die Einstellungen ändern zu müssen. Das Betriebssystem des Computers (und einige Anwendungen) **automatisch** bei Bedarf der genutzten Anwendungen zwischen der integrierten GPU (iGPU) und der separaten GPU (dGPU) **wechseln**.

### So öffnen Sie in Windows das Einstellfenster Anzeige:

1. Klicken Sie mit der rechten Maustaste auf den Desktop und dann aus dem Menü die Option **Anzeigeeinstellungen** wählen.
2. Wählen Sie aus den Menüs die gewünschten Anzeigeeinstellungen.
3. Klicken Sie auf **Übernehmen**, um die Einstellungen zu speichern.

### So rufen Sie die Steuerung für Intel® UHD-Grafik auf:

1. Klicken Sie mit der rechten Maustaste auf den Desktop und dann aus dem Menü die Option **Intel® Grafikeinstellungen** wählen.

Oder

2. Klicken Sie auf das Symbol  im Infobereich auf der Desktop-Taskleiste und dann aus dem Menü die Option **Intel® Grafikeinstellungen** wählen.

### So öffnen Sie die NVIDIA Systemsteuerung:

(Nur Design I)

1. Rufen Sie die Systemsteuerung auf.
2. Klicken Sie auf **NVIDIA Systemsteuerung** (Symbol) - im Kategorie **Darstellung und Anpassung**.

Oder

3. Klicken Sie mit der rechten Maustaste auf den Desktop und dann aus dem Menü die Option **NVIDIA Systemsteuerung** wählen.

## Anzeigegeräte

Beachten Sie, dass Sie externe Anzeigen nutzen können, die an den HDMI-Ausgangsanschluss und/oder an die Schnittstelle für externen Monitor angeschlossen sind. Lesen Sie die Anleitung des Anzeigegerätes, um zu erfahren, welche Formate unterstützt werden.

## Konfigurieren des Anzeigegerätes in Windows

Alle externen und internen Anzeigen (bis zu 3 aktive Anzeigen) können unter *Windows* konfiguriert werden, indem Sie die **Anzeige** oder **System** (in **Einstellungen**) Bedienfenster oder das **Projizieren**-Menü verwenden.

### Konfiguration der Anzeige mit dem Projizieren-Menü:

1. Schließen Sie Ihre externe(n) Anzeige(n) an den entsprechenden Port an und schalten Sie sie anschließend ein.
2. Drücken Sie die Tastenkombination **Windows + P** (oder **Fn + F7**).
3. Klicken Sie auf eine der Optionen im Menü zur Auswahl von **Nur PC-Bildschirm**, **Duplizieren**, **Erweitern** oder **Nur zweiter Bildschirm**.



Abb. 18  
Projizieren

### Konfiguration der Anzeige im Einstellfenster Anzeige:

1. Schließen Sie Ihre externe(n) Anzeige(n) an den entsprechenden Port an und schalten Sie sie anschließend ein.
2. Klicken Sie mit der rechten Maustaste auf den Desktop und dann aus dem Menü die Option **Anzeigeeinstellungen** wählen.
3. Klicken Sie auf **Erkennen** (Schaltfläche).
4. Der Computer wird die angeschlossenen Anzeigen anschließend erkennen.
5. Im Menü **Mehrere Anzeigen** können Sie bis zu 3 Anzeigen konfigurieren.



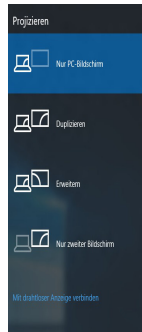

Abb. 19  
Anzeige  
(Mehrere Anzeigen)

## Audiofunktionen

Sie können die Audiooptionen für Ihren Computer über die Systemsteuerung **Sound**  in *Windows* konfigurieren.

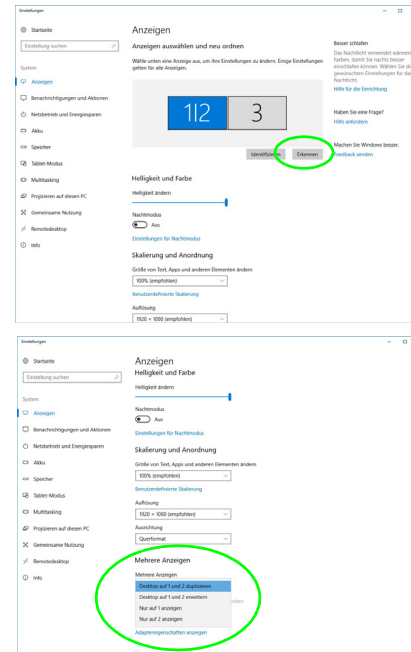
Die Lautstärke können Sie durch die Tastenkombination **Fn** + **F5/F6** ändern.



### Lautstärkeeinstellung

Die Lautstärke kann auch mit den *Windows*-Lautstärke-reglern eingestellt werden. Überprüfen Sie die Einstellung, indem Sie in der Taskleiste auf das **Lautsprecher**-Symbol klicken.

## Sound Blaster Cinema 5

(Nur Design I)

Mit der Anwendung **Sound Blaster Connect** können Sie die Audioeinstellungen nach Ihren Anforderungen konfigurieren, um eine bestmögliche Audioleistung bei Spielen und der Wiedergabe von Musik und Videos zu erreichen.

### Anwendung Sound Blaster Connect

Führen Sie die **Sound Blaster Connect**-Systemsteuerung über das Startmenü in *Windows* aus.



Abb. 20 - Sound Blaster Connect

# Energieoptionen

Die Energieoptionen von *Windows* ermöglichen Ihnen die Konfiguration der Optionen für das Energiemanagement des Computers. Sie können Strom sparen, indem Sie **Energiesparpläne** erstellen und im linken Menü können Sie die Optionen für den **Netzschalter**, die **Energiespartasten (Fn + F12)** und **Zuklappeinstellung** (beim Schließen des Deckels), den **Bildschirm** und den **Energiesparmodus** (die Standardeinstellung Energie sparen) konfigurieren.

Klicken Sie im linken Menü auf **Energiesparplan erstellen**, und wählen Sie die Optionen, um einen neuen Plan zu erstellen. Klicken Sie auf **Energieplaneinstellungen ändern**, und klicken Sie auf **Erweiterte Energieeinstellungen ändern**, um weitere Optionen für die Konfiguration aufzurufen.

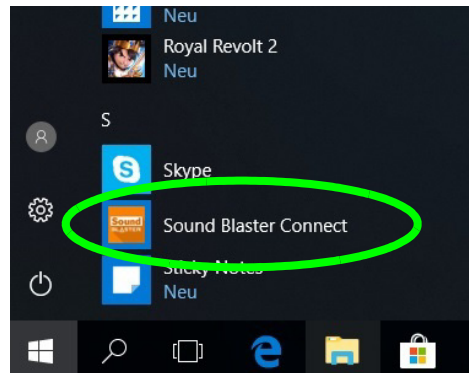

Abb. 21 - Energieoptionen



### Allgemeine Hinweise zur Treiberinstallation

Wenn Sie keine fortgeschrittenen Kenntnisse haben, folgen Sie für jeden Treiber den Anweisungen auf dem Bildschirm (z. B. **Weiter > Weiter > Fertig stellen**). In vielen Fällen ist es erforderlich, den Computer nach der Treiberinstallation neu zu starten.

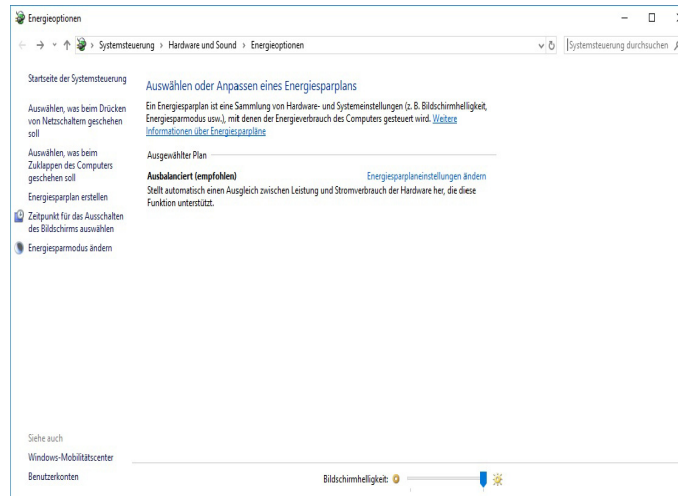
Alle Module (z. B. WLAN oder Bluetooth) müssen vor der Treiberinstallation **eingeschaltet** werden.

### Windows Update

Nachdem Sie alle Treiber installiert haben, sollten Sie die Funktion **Windows Update** aktualisieren, um immer die neuesten Sicherheits-Updates usw. zu erhalten (die Updates enthalten die neuesten **Fehlerbehebungen** von Microsoft).

## Installation der Treiber

Die Disc *Device Drivers & Utilities + User's Manual* enthält die Treiber und Hilfsprogramme, die für das einwandfreie Funktionieren des Computers notwendig sind. Möglicherweise wurden diese bereits vorinstalliert. Ist das nicht der Fall, legen Sie die Disc ein, und klicken Sie auf **Install Drivers** (Schaltfläche) oder **Option Drivers** (Schaltfläche), um das Treibermenü **Optional** aufzurufen. Installieren Sie die Treiber in der in **Abb. 22** angegebenen Reihenfolge. Markieren Sie die Treiber, die installiert werden sollen (notieren Sie zum späteren Nachlesen die Treiber, die Sie installiert haben). **Hinweis:** Muss ein Treiber neu installiert werden, sollten Sie den alten Treiber zunächst deinstallieren.

## Manuelle Treiber-Installation

Klicken Sie in der Anwendung *Drivers Installer* auf die Schaltfläche **Browse CD/DVD** und navigieren Sie zu der ausführbaren Datei in dem Ordner für Ihren Treiber.

Wenn während des Installationsvorgangs das Fenster **Neue Hardware gefunden** erscheint, klicken Sie auf **Abbrechen**, um das Fenster zu schließen. Befolgen Sie dann die Installationsanweisungen.



Abb. 22 - Installation der Treiber



### Treiberinstallation und Stromversorgung

Während die Treiber installiert werden, muss der Computer über den AC/DC-Adapter mit Strom versorgt werden. Einige Treiber benötigen für den Installationsvorgang sehr viel Strom. Wenn der Akku nicht mehr über genügend Strom verfügt, kann sich das System während der Installation ausschalten, was zu Systemfehlern führen kann (das ist kein Sicherheitsproblem, und der Akku ist innerhalb von einer Minute wieder aufladbar).

# TPM (Option)

Bevor Sie die TPM (Trusted Platform Module)-Funktionen einrichten, müssen Sie die Sicherheitsplattform initialisieren.

## Aktivieren der TPM-Funktionen

1. Starten Sie das Notebook neu.
2. Rufen Sie das **Aptio Setup Utility** auf, indem Sie während des POST-Vorgangs auf **F2** drücken.
3. Wählen Sie mit den Pfeiltasten das Menü **Security**.
4. Wählen Sie **TPM Configuration** und drücken Sie auf die Eingabetaste.
5. Drücken Sie auf die Eingabetaste, um auf das Menü **Security Device Support** zuzugreifen und wählen Sie **Enable** (Aktivieren).
6. Sie müssen anschließend auf **F4** drücken, um die Änderungen zu speichern und den Computer neu zu starten.

## TPM Verwaltung in Windows

Sie können Ihre TPM Einstellungen unter **Windows** verwalten:

1. Rufen Sie die **Systemsteuerung** auf.
2. Klicken Sie auf **BitLocker-Laufwerkverschlüsselung (System und Sicherheit)**.
3. Klicken Sie auf **TPM-Verwaltung**.

Abb. 23  
BitLocker-Laufwerk-  
verschlüsselung  
(TPM-Verwaltung)

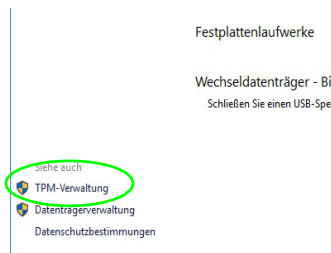

4. Im Fenster TPM-Verwaltung können Sie TPM unter **Windows** verwalten. Da ein TPM normalerweise in großen Unternehmen und Organisationen verwaltet wird, benötigen Sie bei der Verwaltung der hiesigen Informationen die Hilfe Ihres Systemadministrators.



Abb. 24  
"Trusted Platform Module"-  
Management  
(TPM) auf dem lokalen Computer

## TPM Aktionen

1. Klicken Sie auf **TPM vorbereiten** und folgen Sie den Anweisungen des Assistenten, um TPM vorzubereiten (dabei wird möglicherweise ein Neustart des Computers und eine Bestätigung der Einstellungsänderungen nach dem Neustart durch Drücken der entsprechenden F-Taste erforderlich sein).
2. Nach dem Neustart wird TPM vorbereitet und Sie können anschließend das Menü **Aktionen** verwenden für **TPM ausschalten**, **Besitzerkennwort ändern**, **TPM löschen** oder **TPM-Sperre zurücksetzen**.
3. Ein Assistent wird Sie durch die Einrichtungsschritte leiten.

# 4G-Modul (Option)

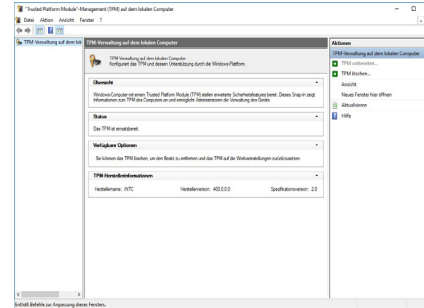
(Optional nur für Design II)

Wenn Ihr Modell das **optionale 4G-Modul** enthält, folgen Sie den nachfolgenden Anweisungen, um die USIM-Karte zu installieren (Sie erhalten sie von Ihrem Dienstanbieter).

## Einsetzen der USIM-Karte

1. Schalten Sie den Computer **aus**, drehen Sie es herum, und **nehmen Sie den Akku 1 heraus** (schieben Sie die Riegel in die unten angezeigte Richtung, und ziehen Sie den Akku heraus).
2. Schieben Sie die USIM-Karte wie unten abgebildet hinein, und lassen Sie sie einrasten. Setzen Sie den Akku wieder ein.

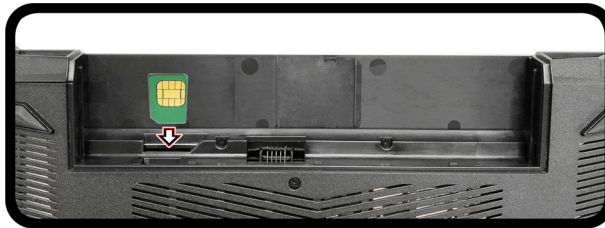
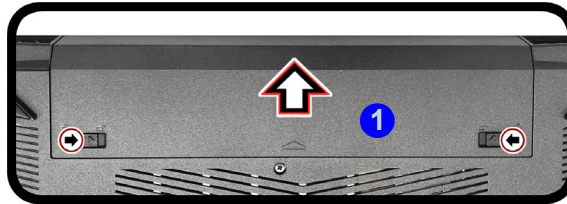

### Ausrichtung der USIM-Karte

Die lesbare Seite der USIM-Karte (die Seite, auf der sich die Goldkontakte befinden) muss wie abgebildet nach oben zeigen.

Abb. 25 - Herausnehmen des Akkus und einsetzen der USIM-Karte



# Fehlerbehebung

Problem	Mögliche Ursache - Lösung
Die Module <b>Wireless-LAN/Bluetooth</b> können nicht erkannt werden.	<i>Im Flugzeugmodus sind die Module ausgeschaltet.</i> Prüfen Sie der LED-Anzeige ✈️, ob der Computer im Flugzeugmodus ist (siehe <b>Tabelle 2 auf Seite 43</b> ). Mit der Tastenkombination <b>Fn + F11</b> können Sie den Flugzeugmodus ein- oder ausschalten (siehe <b>Tabelle 3 auf Seite 46</b> ).
Das <b>PC-Kamera</b> -Modul kann nicht erkannt werden.	<i>Das ist ausgeschaltet.</i> Mit der Tastenkombination <b>Fn + F10</b> können Sie das <b>PC-Kamera</b> -Modul einschalten (siehe <b>Tabelle 3 auf Seite 46</b> ). Starten Sie die Kamera-Anwendung, um das Kamerabild zu sehen.
Die mit der <b>PC-Kamera</b> aufgenommenen Dateien benötigen zu viel Speicherplatz.	Videodateien, die mit hoher Auflösung aufgenommen werden, erfordern sehr viel Speicherplatz.  Beachten Sie, dass das Betriebssystem <b>Windows</b> mindestens <b>20GB (64bit)</b> freien Speicher im <b>Laufwerk C:</b> der Systempartition benötigt. Es wird empfohlen, die aufgenommenen Videodateien in einem anderen <b>Laufwerk als C:</b> zu speichern, die Dateigröße der Aufnahmedateien zu beschränken oder die Auflösung der Videos zu verringern.

# Technische Daten



## Aktualität der technischen Daten

Die in diesem Teil aufgeführten technischen Daten sind zum Zeitpunkt der Druckstellung richtig. Bestimmte Elemente (insbesondere Prozessortypen/-geschwindigkeiten) können im Rahmen des Entwicklungsplans des Herstellers zwischenzeitlich geändert oder aktualisiert werden. Detailinformationen erhalten Sie bei Ihrem Servicezentrum.

Bitte beachten Sie, dass diese Reihe von Computer-Modellen eine Vielzahl an Prozessoren und/oder Grafikkarten unterstützen kann.

Um herauszufinden welcher **Prozessor/CPU** in Ihrem System verbaut ist, begeben Sie sich zum **Start**-Menü und wählen dort **Einstellungen**, und dann wählen Sie **System** und klicke auf **Info**. Hier finden Sie ebenfalls Information über die Größe des installierten RAM u.v.m.

Um Informationen über den in Ihrem System verwendeten **Videoadapter** zu erhalten gehen Sie zum Start-Menü, wo Sie **Einstellungen** wählen, dann wählen Sie auf **System** und klicken auf **Bildschirm > Erweiterte Anzeigeeinstellungen > Adaptereigenschaften anzeigen**.

## Core Logic

Intel® H310 Chipsatz

## LCD

15,6" (39,62cm), 16:9, FHD (1920x1080)

## Speicher

Dual Channel DDR4

Zwei 260-Pin SODIMM-Sockel

Unterstützung von **DDR4 2400MHz** oder

**DDR4 2666MHz** (je nach CPU-Typ)

Speichermodulen

Speicher auf bis zu 32GB erweiterbar

Mit 4GB, 8GB oder 16GB Modulen kompatibel

## BIOS

AMI BIOS (128Mb SPI Flash-ROM)

## Speichereinheiten (Design I)

Eine austauschbare SATA-2,5"-Festplatte/SSD (**9,5mm/7mm** Höhe)

(**Werkseitige Option**) Ein M.2 2280 **SATA**-SSD

## Speichereinheiten (Design II)

Eine austauschbare SATA-2,5"-Festplatte/SSD (**7mm** Höhe)

(**Werkseitige Option**) Ein M.2 2280 **SATA**-SSD

## Audio (Design I)

High-Definition-Audio-kompatible Schnittstelle

2 eingebaute Lautsprecher

Eingebautes Mikrofon

Sound Blaster™ Cinema 5

## Audio (Design II)

High-Definition-Audio-kompatible Schnittstelle

2 eingebaute Lautsprecher

Eingebautes Mikrofon

Oder

(**Werkseitige Option**) Eingebautes Array-Mikrofon

## Zeigegerät

Eingebautes Touchpad (mit Microsoft PTP Multi Gesture & Scrolling Functionality)

## Tastatur (Design I)

Mit **weißen LED beleuchtete** Tastatur in Originalgröße (mit Nummerntastatur)

Oder

(**Werkseitige Option**) **Vollfarbig beleuchtete** Tastatur in Originalgröße mit Nummerntastatur

## Tastatur (Design II)

Tastatur (mit Nummerntastatur) in Normalgröße

Oder

(**Werkseitige Option**) **Mit weißen LED beleuchtete** Tastatur in Originalgröße (mit Nummerntastatur)

**Kartenleser**

Festes Multi-in-1 Kartenleser-Modul  
 MMC (MultiMedia Card)/RS MMC  
 SD (Secure Digital)/Mini SD/SDHC/  
 SDXC

**Sicherheit (Design I)**

Öffnung für Sicherheitsschloß (Typ Kensington)

BIOS-Paßwort

Intel PTT für Systeme ohne Hardware TPM

**Sicherheit (Design II)**

Öffnung für Sicherheitsschloß (Typ Kensington)

BIOS-Paßwort

Intel PTT für Systeme ohne Hardware TPM

(**Werkseitige Option**) TPM v2.0

**M.2-Steckplätze (Design I)**

Steckplatz 1 für Kombinierte **Bluetooth** und **WLAN**-Modul

Steckplatz 2 für **SATA SSD**

**M.2-Steckplätze (Design II)**

Steckplatz 1 für Kombinierte **Bluetooth** und **WLAN**-Modul

Steckplatz 2 für **SATA SSD**

(**Werkseitige Option**) Steckplatz 3 für **4G**-Modul

**Kommunikation (Design I)**

Eingebautes 10/100/1000Mb Base-TX Ethernet LAN  
 1,0M HD PC-Kamera-Modul

**WLAN/ Bluetooth M.2 Module:**

(**Werkseitige Option**) Intel® Dual Band Wireless-AC 9260 WLAN (**802.11ac**) und Bluetooth

(**Werkseitige Option**) Intel® Dual Band Wireless-AC 9560 WLAN (**802.11ac**) und Bluetooth

(**Werkseitige Option**) Intel® Dual Band Wireless-AC 9462 WLAN (**802.11ac**) und Bluetooth

**Kommunikation (Design II)**

Eingebautes 10/100/1000Mb Base-TX Ethernet LAN

1,0M HD PC-Kamera-Modul

Oder

(**Werkseitige Option**) 2,0M FHD PC-Kamera-Modul

(**Werkseitige Option**) M.2 **4G**-Modul

**WLAN/ Bluetooth M.2 Module:**

(**Werkseitige Option**) Intel® Dual Band Wireless-AC 9260 WLAN (**802.11ac**) und Bluetooth

(**Werkseitige Option**) Intel® Dual Band Wireless-AC 9560 WLAN (**802.11ac**) und Bluetooth

(**Werkseitige Option**) Intel® Dual Band Wireless-AC 9462 WLAN (**802.11ac**) und Bluetooth

**Schnittstellen**

Zwei USB 2.0 Typ-A Anschlüsse  
 Ein USB 3.0 (USB 3.1 Gen 1) Typ-A Anschluss

Ein USB 3.0 (USB 3.1 Gen 1) Typ-C Anschluss\*

*\*Die maximale Strommenge, die von USB Typ-C Anschlüssen geliefert wird, beträgt 500mA (USB 2.0)/900mA (USB 3.1).*

Eine Schnittstelle für externen Monitor

Ein HDMI-Ausgangsanschluss

Eine Kopfhörer-Ausgangsbuchse

Eine Mikrofon-Eingangsbuchse

Eine RJ-45 LAN-Buchse

Eine DC-Eingangsbuchse

**Charakteristika**

Unterstützt Windows® 10 Cortana mit Stimme

Windows® Mixed Reality kompatibel

**Umgebungsbedingungen****Temperatur**

In Betrieb: 5°C – 35°C

Bei Aufbewahrung: -20°C – 60°C

**Relative Luftfeuchtigkeit**

In Betrieb: 20 – 80 %

Bei Aufbewahrung: 10 – 90 %

## Stromversorgung

Abnehmbarer 6-Zellen Smart Lithium-Ion  
Akku, 47WH

### Design I:

AC/DC-Adapter für den gesamten  
Spannungsbereich

AC-Eingang: 100-240 V, 50-60Hz

DC-Ausgang: 19,5V, 6,15A (**120W**)

### Design II:

AC/DC-Adapter für den gesamten  
Spannungsbereich

AC-Eingang: 100-240 V, 50-60Hz

DC-Ausgang: 19V, 4,74A (**90W**)

## Abmessungen und Gewicht

378 (B) x 250 (T) x 29,8 (H) mm

**2,5kg** (Barebone mit 47WH-Akku)

# A propos de ce Guide Utilisateur Concis

Ce guide rapide est une brève introduction à la mise en route de votre système. Il s'agit d'un supplément, et non pas d'une alternative au *Manuel de l'Utilisateur* en Anglais complet au format Adobe Acrobat sur le disque *Device Drivers & Utilities + User's Manual* fourni avec votre ordinateur. Ce disque contient aussi les pilotes et utilitaires nécessaires au fonctionnement correct de votre ordinateur (**Remarque:** La compagnie se réserve le droit de revoir cette publication ou de modifier son contenu sans préavis).

Certains ou tous les éléments de l'ordinateur peuvent avoir été déjà installés. Si ce n'est pas le cas, ou si vous avez l'intention de reconfigurer (ou réinstaller) des portions du système, reportez-vous au *Manuel de l'Utilisateur* complet. Le disque *Device Drivers & Utilities + User's Manual* ne contient pas de système d'exploitation.

## Informations de réglementation et de sécurité

Prêtez attention aux avis réglementaires et informations de sécurité contenus dans le *Manuel de l'Utilisateur* se trouvant sur le disque *Device Drivers & Utilities + User's Manual*.

© Mai 2018

## Marques déposées

**Intel** est une marque enregistrée d'Intel Corporation.

**Windows** est une marque enregistrée de Microsoft Corporation.

## Instructions d'entretien et d'utilisation

L'ordinateur est robuste, mais il peut toutefois être endommagé. Afin d'éviter ceci, veuillez suivre ces recommandations :

- **Ne le laissez pastomber. Ne l'exposez à aucun choc ou vibration.** Si l'ordinateur tombe, le boîtier et d'autres éléments pourraient être endommagés.
- **Gardez-le sec. Ne le laissez pas surchauffer.** Tenez l'ordinateur et son alimentation externe à distance de toute source de chaleur. Il s'agit d'un appareil électrique. Si de l'eau ou tout autre liquide venait à pénétrer à l'intérieur de votre ordinateur, il pourrait être sérieusement endommagé.
- **Évitez les interférences.** Tenez l'ordinateur à distance de transformateurs à haute capacité, moteurs électriques, et autres appareils générateurs de champs magnétiques importants. Ceux-ci peuvent gêner ses performances normales et endommager vos données.
- **Suivez les procédures appropriées d'utilisation de votre ordinateur.** Arrêtez l'ordinateur correctement, et fermez tous vos programmes (n'oubliez pas d'enregistrer votre travail). N'oubliez pas d'enregistrer vos données régulièrement puisqu'elles peuvent être perdues si la batterie est vide.

### Révision

Si vous essayez de réparer l'ordinateur par vous-même, votre garantie sera annulée et vous risquez de vous exposer et d'exposer l'ordinateur à des chocs électriques. Confiez toute réparation à un technicien qualifié, particulièrement dans les cas suivants:

- Si le cordon d'alimentation ou l'adaptateur AC/DC est endommagé, abîmé ou effiloché.
- Si votre ordinateur a été exposé à la pluie ou tout autre liquide.
- Si votre ordinateur ne fonctionne pas normalement bien que vous ayez suivi les instructions de mise en marche à la lettre.
- Si votre ordinateur est tombé par terre ou a été endommagé (si l'écran LCD est cassé, ne touchez pas le liquide car il contient du poison).

- Si une odeur inhabituel, de la chaleur ou de la fumée apparaissait sortant de votre ordinateur.

### Informations de sécurité

- Utilisez uniquement un adaptateur AC/DC agréé avec votre ordinateur.
- Utilisez uniquement le cordon d'alimentation et les batteries indiqués dans ce manuel. Ne jetez pas les batteries dans le feu. Elles peuvent exploser. Consultez la réglementation locale pour des instructions de recyclage possibles.
- Ne continuez pas d'utiliser une batterie qui est tombée, ou qui paraît endommagée (ex: tordue ou vrillée) d'une manière quelconque. Même si l'ordinateur continue de fonctionner avec la batterie en place, cela peut détériorer le circuit, pouvant déclencher un incendie.
- Assurez-vous que votre ordinateur est complètement éteint avant de le mettre dans un sac de voyage (ou tout autre bagage similaire).
- Avant de nettoyer l'ordinateur, retirez la batterie et assurez-vous que l'ordinateur est débranché de toute alimentation électrique externe, périphériques et câbles.
- Utilisez un chiffon propre et doux pour nettoyer l'ordinateur, mais n'appliquez pas d'agent de nettoyage directement sur l'ordinateur. N'utilisez pas de produit de nettoyage volatil (des distillés pétrole) ou abrasifs sur aucun des éléments de l'ordinateur.
- N'essayez jamais de réparer la batterie. Au cas où votre batterie aurait besoin d'être réparée ou changée, veuillez vous adresser à votre représentant de service ou à des professionnels qualifiés.
- Notez que dans les ordinateurs ayant un logo fixé par dépôt électrolytique, le logo est recouvert par une protection adhésive. À cause de l'usure générale, cette protection adhésive se détériore avec le temps et le logo exposé peut former des angles coupants. Faites bien attention lorsque vous manipulez l'ordinateur, et évitez de toucher le logo fixé par dépôt électrolytique. Dans la sacoche de voyage, ne mettez pas d'autres objets qui risquent de se frotter contre l'ordinateur pendant le transport. En cas d'une telle usure, contactez votre centre de services.

## Précautions concernant les batteries polymères

Notez les informations suivantes spécifiques aux batteries polymères, et le cas échéant, celles-ci remplacent les informations générales de précaution sur les batteries.

- Les batteries polymères peuvent présenter une légère dilatation ou gonflement, mais cela est inhérent au mécanisme de sécurité de la batterie et ne représente pas une anomalie.
- Manipulez les batteries polymères de façon appropriée lors de leur utilisation. Ne pas utiliser de batteries polymères dans des environnements présentant une température ambiante élevée, et ne pas stocker les batteries non utilisées pendant de longues périodes.



### Élimination de la batterie & avertissement

Le produit que vous venez d'acheter contient une batterie rechargeable. Cette batterie est recyclable. Quand elle n'est plus utilisable, en fonction des lois locales des différents états et pays, il peut être illégal de s'en débarrasser en la jetant avec les ordures ménagères normales. Vérifiez auprès du responsable local de l'élimination des déchets solides de votre quartier pour vous informer des possibilités de recyclage ou de la manière appropriée de la détruire.

Il existe un danger d'explosion si la batterie est remise de façon incorrecte. Remplacez-la uniquement par des batteries de même type ou de type équivalent, recommandées par le fabricant. Éliminez les batteries usagées selon les instructions du fabricant.

# Guide de démarrage rapide

1. Enlevez tous les emballages.
2. Posez l'ordinateur sur une surface stable.
3. Installez la batterie et assurez-vous qu'elle correctement positionnée.
4. Connectez fermement les périphériques que vous souhaitez utiliser avec votre ordinateur (par ex. clavier et souris) à leurs ports respectifs.
5. **Lors de la première installation de l'ordinateur utilisez la procédure suivante** (afin de protéger l'ordinateur, la batterie sera verrouillée lors de l'expédition afin de ne pas alimenter le système avant la première connexion à l'adaptateur AC/DC et initialement installée comme ci-dessous) :
  - Branchez le cordon de l'adaptateur AC/DC à la prise d'entrée DC sur la droite de l'ordinateur, branchez ensuite le cordon d'alimentation AC à une prise murale, puis connectez le cordon d'alimentation AC à l'adaptateur AC/DC et **laissez-le ainsi pendant au moins 6 secondes**.
  - Débranchez le cordon de l'adaptateur de la prise d'entrée DC de l'ordinateur, puis rebranchez-le; la batterie est maintenant déverrouillée.
6. D'une main, soulevez soigneusement le couvercle/LCD pour obtenir un angle de vision confortable (ne pas dépasser **130** degrés), de l'autre main (comme illustré dans **la Figure 1**) maintenez la base de l'ordinateur (**Remarque** : Ne soulevez **jamais** l'ordinateur par le couvercle/LCD).
7. Pressez le bouton d'alimentation pour allumer.

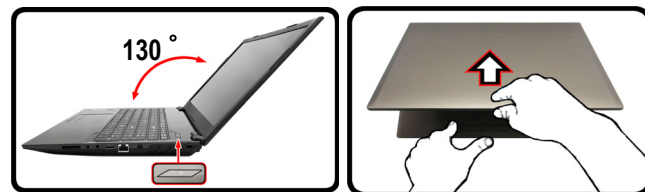
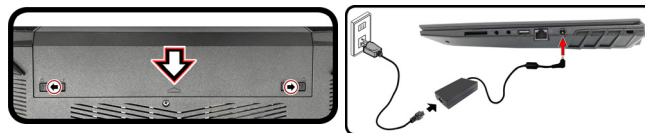

## Logiciel système

Votre ordinateur peut être livré avec un logiciel système pré-installé. Si ce n'est pas le cas, ou si vous re-configuez votre ordinateur pour un système différent, vous constaterez que ce manuel fait référence à **Microsoft Windows 10**.



**Arrêt**

Veuillez noter que vous devriez toujours éteindre votre ordinateur en utilisant la commande **Arrêter** dans **Windows** (voir ci-dessous). Cette précaution évite des problèmes de disque dur ou de système.

1. Cliquez sur l'icône du Menu Démarrer .
2. Cliquez sur l'élément **Marche/Arrêt** .
3. Sélectionnez **Arrêter** dans el menu.

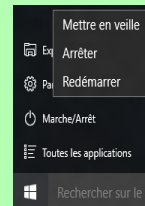

**Figure 1 - Ouvrir le couvercle/LCD/ordinateur avec un adaptateur AC/DC branché**



# Différences de designs

Cette série d'ordinateurs portables inclut **deux** designs dont les différences sont indiquées dans le tableau ci-dessous.

Caractéristique	Design I	Design II
Adaptateur Vidéo	GPU intégré Intel® et GPU discret NVIDIA®	GPU intégré Intel®
Clavier	Clavier <b>LED blanc illuminé</b> ou Clavier <b>illuminé pleine couleur (Option d'usine)</b>	Clavier ou Clavier <b>LED blanc illuminé (Option d'usine)</b>
Module 4G	Non	Option d'usine
Prise en charge de Sound Blaster Cinema 5	Oui	Non
Adaptateur AC/DC	Sortie DC: 19,5V, 6,15A ( <b>120W</b> )	Sortie DC: 19V, 4,74A ( <b>90W</b> )

Tableau 1 - Différences de designs

# Carte du système: Vue de face avec l'écran LCD ouvert

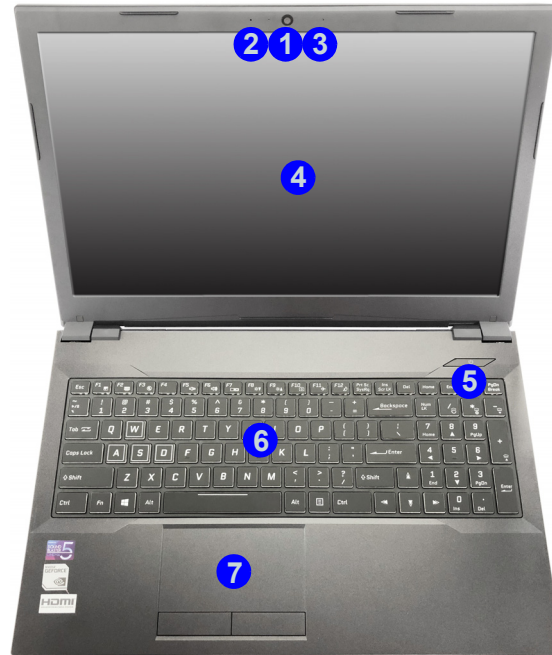
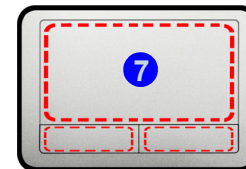

Figure 2 - Vue de face avec l'écran LCD ouvert

1. Caméra PC
2. \*Indicateur LED de caméra PC  
*\*Quand la caméra PC est en cours d'utilisation le Indicateur LED sera illuminé.*
3. Microphone intégré
4. Écran LCD
5. Bouton d'alimentation
6. Clavier
7. Touchpad et boutons



Remarquez que la zone d'utilisation valide du Touchpad et des boutons est celle indiquée à l'intérieur des lignes en pointillés rouges ci-dessus.

# Indicateurs LED

Les indicateurs LED sur votre ordinateur affichent des informations utiles sur l'état actuel de votre ordinateur.

Icône	Couleur	Description
		
D-/⏻	Orange	L'adaptateur AC/DC est branché
	Vert	L'ordinateur est allumé
	Vert clignotant	Le système est dans le mode de <b>Veille</b> configuré
🔋	Orange	La batterie est en charge
	Vert	La batterie est complètement chargée
	Orange clignotant	La batterie a atteint le niveau bas critique
🗄️	Vert	Le disque dur est en cours d'utilisation
✈️	Vert	<b>Mode Avion activé</b> (les modules WLAN, 4G et Bluetooth sont désactivés)

Tableau 2 - Indicateurs LED



## Utilisation des appareils sans fil à bord d'un avion

L'utilisation de tout appareil électronique de transmission est généralement interdite à bord d'un avion.

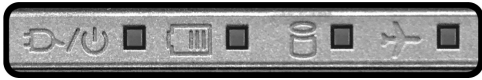
Vérifiez que les modules WLAN, 4G et Bluetooth sont désactivés si vous utilisez l'ordinateur à bord d'un avion en mettant le système en Mode Avion.

# Clavier (Design I)

Le clavier, *clavier LED blanc illuminé* ou *clavier illuminé pleine couleur (Option d'usine)*, comporte un pavé numérique (sur le côté droit du clavier) permettant une entrée facile de données numériques. Le fait d'appuyer sur **Verr Num** active ou désactive le pavé numérique. Il est également doté de touches fonction pour vous permettre de changer instantanément de mode opérationnel.

## Clavier LED blanc illuminé

Le niveau d'éclairage du clavier peut être réglé, ou allumé/éteint, à l'aide des touches **Fn + F4**.

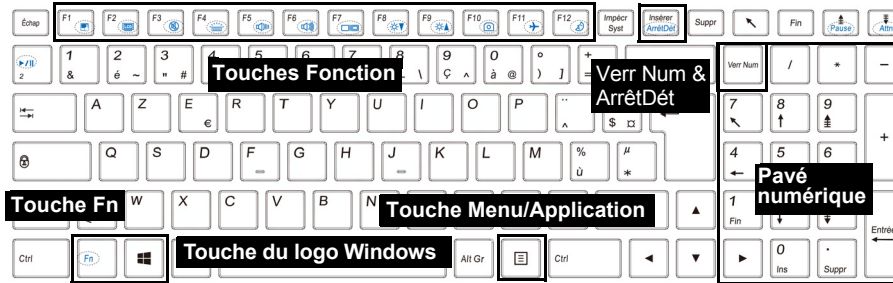

## (Option d'usine) Clavier illuminé pleine couleur

Reportez-vous à "*LED colorée de rétro-éclairage de clavier*" à la page 95.

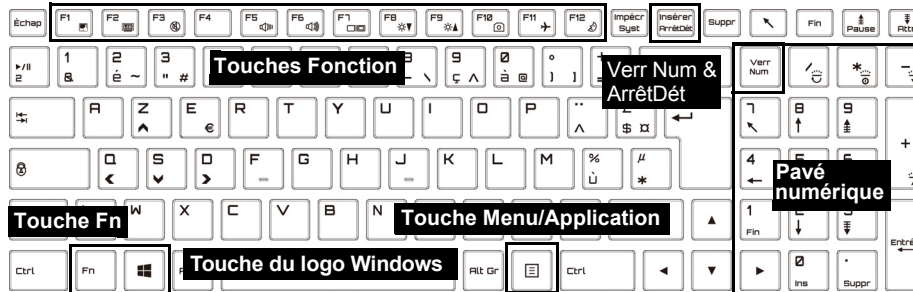

Figure 3 - Clavier (Design I)

# Clavier (Design II)

Le clavier (ou *clavier LED blanc illuminé (Option d'usine)*) comporte un pavé numérique (sur le côté droit du clavier) permettant une entrée facile de données numériques. Le fait d'appuyer sur **Verr Num** active ou désactive le pavé numérique. Il est également doté de touches fonction pour vous permettre de changer instantanément de mode opérationnel.

**(Clavier illuminé - Option d'usine)** Le niveau d'éclairage du clavier peut être réglé, ou allumé/éteint, à l'aide des touches **Fn + F4**.

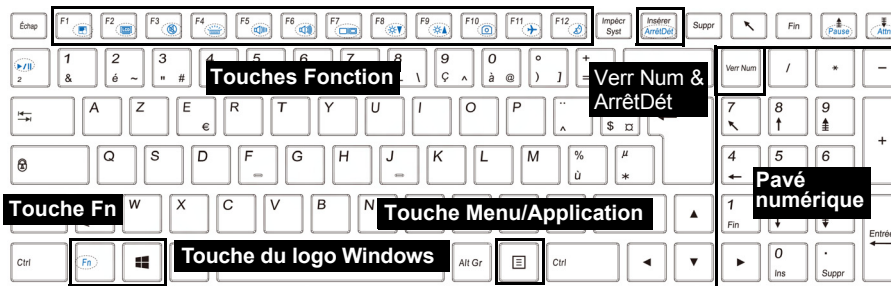



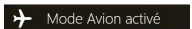















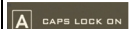
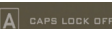



















Figure 4 - Clavier (Design II)

## Touches fonction & indicateurs visuels

Les touches de fonctions (**F1 - F12** etc.) agiront comme touches de raccourci (hot-key) quand pressée en maintenant la touche **Fn** appuyée. En plus des combinaisons des touches de fonction de base, des indicateurs visuels sont disponibles quand le pilote Control Center est installé.

Touches	Fonction/ indicateurs visuels	Touches	Fonction/ indicateurs visuels
Fn + 	Lecture/Pause (dans les programmes audio/vidéo)	Fn + 	Activer/Désactiver le Mode Avion  
Fn + 	Activer/Désactiver le Touchpad  	Fn + 	Permutation veille
Fn + 	Eteindre le rétroéclairage LCD (Appuyez sur une touche ou utilisez le Touchpad pour allumer)		Activer/Désactiver le pavé numérique  
Fn + 	Allume/Éteind le son 	Fn + 	Activer/Désactiver l'arrêt défilement  
Fn + 	Allumer ou éteindre l'éclairage du clavier/Ajuster le niveau de luminosité ( <b>Pour les claviers à LED blanche</b> ) 		Basculer entre majuscule et minuscule  
Fn +  	Diminution/Augmentation du volume sonore 	Fn + 	Activer/Désactiver le Control Center (voir <a href="#">la page 85</a> )
Fn + 	Modifiez la configuration de l'affichage (voir <a href="#">la page 99</a> )	Fn + 	Contrôle Automatique du Ventilateur /Plaine Puissance  
Fn +  	Diminution/Augmentation de la luminosité de l'écran LCD 	Fn + 	Activer/Désactiver Flexikey® (voir <a href="#">la page 91</a> )  
Fn + 	Activer/Désactiver le module caméra PC  	<b>Tableau 3 - Touches de fonctions &amp; indicateurs visuels</b>	

# Carte du système: Vues de face, gauche et droite

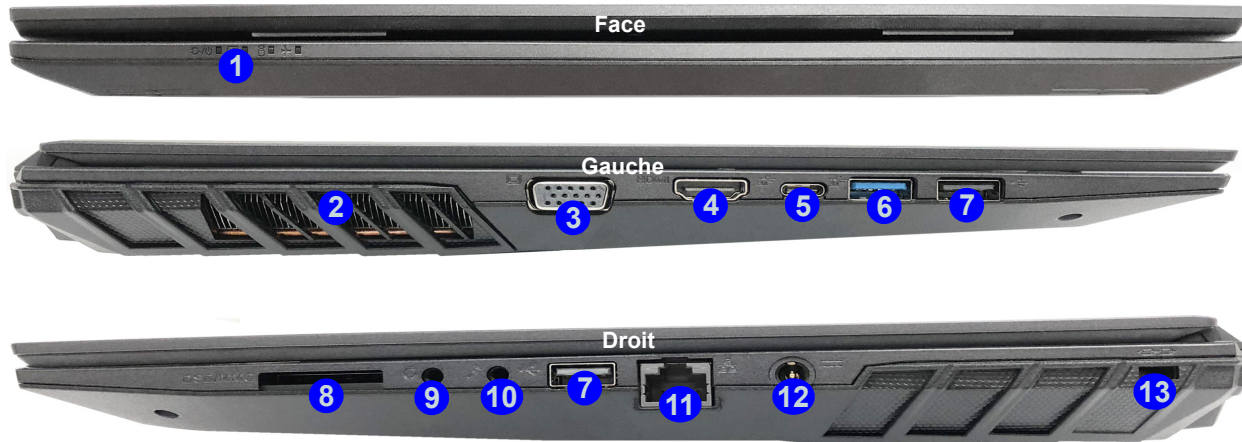

Figure 5 - Vues de face, gauche et droite

- |  |                                       |
|--|---------------------------------------|
| 1. Indicateurs LED                     | 8. Lecteur de carte Multi-en-1        |
| 2. Ventilation                         | 9. Prise de sortie casque             |
| 3. Port moniteur externe               | 10. Prise d'entrée de microphone      |
| 4. Prise de sortie HDMI                | 11. Prise réseau RJ-45                |
| 5. Port USB 3.0 (USB 3.1 Gen 1) Type-C | 12. Prise d'entrée DC                 |
| 6. Port USB 3.0 (USB 3.1 Gen 1) Type-A | 13. Fente de verrouillage de sécurité |
| 7. Ports USB 2.0 Type-A                |                                       |



## Surchauffe

Afin de ne pas causer une surchauffe de votre ordinateur, vérifiez que rien ne bouche la (les) ventilation(s) quand le système est allumé.

# Carte du système: Vues de dessous et arrière

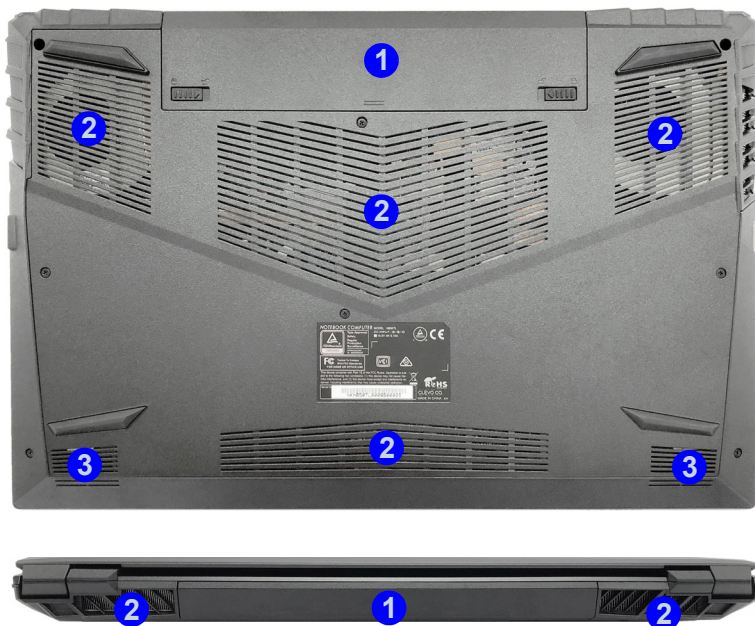

Figure 6

## Vues de dessous et arrière

1. Batterie
2. Ventilation
3. Haut-parleurs



### Avertissement de retrait du capot inférieur

Ne pas retirer le(s) capot(s) et/ou la (les) vis dans le but de mettre à niveau l'appareil car cela pourrait enfreindre les termes de votre garantie. Si vous avez besoin de remplacer/supprimer le disque dur/RAM/CPU etc., pour une raison quelconque, contactez votre distributeur/fournisseur pour plus d'informations.

### Surchauffe

Afin de ne pas causer une surchauffe de votre ordinateur, vérifiez que rien ne bouche la (les) ventilation(s) quand le système est allumé.



# Control Center (Design I)

Appuyez sur la combinaison de touches **Fn + Échap** ou **double-cliquez sur l'icône**  dans la **zone de notification de la barre des tâches** pour activer/désactiver le **Control Center**. Le **Control Center** donne un accès rapide aux commandes fréquemment utilisées, et vous permet de rapidement d'activer/désactiver le touchpad/le module caméra PC.

## Menus du Control Center

Le Control Center contient **5** rubriques du menu (**Moniteur système**, **Paramètre de base**, **Périphérique à LED**, **Flexikey®** et **Paramètre supplémentaire**). L'onglet **Moniteur système** fournit des informations sur le GPU et le CPU de l'ordinateur. L'onglet **Paramètre de base** vous permet de régler le mode d'alimentation ainsi que d'autres fonctions du système. L'onglet **Périphérique à LED** vous permet de configurer votre clavier illuminé. « **Flexikey®** » est une application de configuration de touches de raccourci rapide. L'onglet **Paramètre supplémentaire** vous permet d'ajuster la couleur de la skin de l'application selon vos préférences. Cliquez sur les rubriques du menu, puis cliquez sur l'un des boutons indiqués dans les pages suivantes.



Figure 7  
Control Center

## Modes d'alimentation

Vous pouvez définir un **Mode d'alimentation** en cliquant sur l'icône appropriée au centre du **Control Center**. Chaque mode d'alimentation aura une incidence sur le mode Avion et l'alimentation de la caméra PC de l'ordinateur.

Mode	Mode Avion	Caméra PC
<b>Économie d'énergie</b>	Activé	Désactivé
<b>Silencieux</b>	Désactivé	Activé
<b>Performances</b>	Désactivé	Activé
<b>Divertissement*</b>	Désactivé	Activé

\*Cliquez sur le bouton **Par défaut** dans **Divertissement** pour réinitialiser les paramètres par défaut pour ce mode.

### État d'alimentation (Paramètre de base)

L'icône **État d'alimentation** indique si vous êtes actuellement alimenté par la batterie, ou par l'adaptateur AC/DC branché à une prise de courant. La barre d'état d'alimentation indiquera l'état de charge actuel de la batterie.

### Luminosité (Paramètre de base)

L'icône **Luminosité** indiquera le niveau de luminosité actuel de l'écran. Vous pouvez utiliser la molette pour régler la luminosité de l'écran ou les combinaisons de touches **Fn + F8/F9**.

### Caméra/Touch Pad/Touche Windows gauche (Paramètre de base)



Cliquez sur ces boutons pour basculer l'état d'alimentation de la **caméra PC** ou du **touchpad**, ou pour activer/désactiver la fonction de la **touche Windows gauche**. Notez que l'état de l'alimentation du module caméra est également affecté par le **mode d'alimentation** choisi.

### Bouton Veille : (Paramètre de base)

Cliquez sur le bouton **Veille Prolongée** ou **Veille** pour que l'ordinateur entre dans le mode d'économie d'énergie sélectionné (vous recevrez un avertissement avant que le système passe en mode d'économie d'énergie et vous devrez cliquer sur **OK** pour confirmer).

## Volume (Paramètre de base)

L'icône **Volume** indiquera le niveau du volume actuel. Vous pouvez utiliser la molette pour régler le volume ou les combinaisons de touches **Fn + F5/F6**, ou utiliser les combinaisons de touches **Fn + F3** pour couper le volume.

## Caps Lock/Scroll Lock/Verrouillage numérique/ mode Avion (Paramètre de base)



Cliquez sur le bouton pour basculer entre le mode de verrouillage approprié et le mode Avion.

## Minuterie de veille du clavier/Luminosité du clavier (Périphérique à LED)

Activez puis sélectionnez la durée pendant laquelle le système est inactif avant que la LED du clavier n'entre en mode veille (c'est-à-dire que l'éclairage du clavier LED s'éteigne pour économiser de l'énergie). Vous pouvez également régler la luminosité du clavier.



## Ventilateur (Moniteur système)

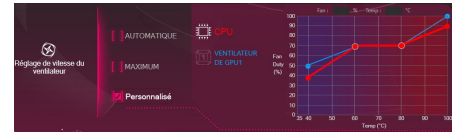

Vous pouvez régler la vitesse du ventilateur sur **Maximum** (pleine puissance), **Automatique** ou **Personnalisé** à partir de cet élément de menu. La vitesse du ventilateur s'ajuste automatiquement pour contrôler la chaleur du CPU/GPU. Vous pouvez utiliser le curseur **Décalage** pour ajuster les paramètres selon vos préférences. Cependant, vous pouvez ajuster le réglage au **Maximum** si vous préférez.

Le paramètre **Personnalisé** vous permet de cliquer et de faire glisser l'un des 2 nœuds du milieu sur le graphique afin de régler les paramètres de température du **Ventilateur du CPU** ou du **ventilateur du GPU**.

**Tous ces paramètres peuvent être supplantés par le système, par mesure de sécurité, si une utilisation plus intensive du ventilateur est nécessaire.**

# Control Center (Design II)

Appuyez sur la combinaison de touches **Fn + Échap** ou **double-cliquez sur l'icône**  dans la **zone de notification de la barre des tâches** pour activer/désactiver le **Control Center**. Le **Control Center** donne un accès rapide aux commandes fréquemment utilisées, et vous permet de rapidement d'activer/désactiver le touchpad/le module caméra PC.

## Menus du Control Center

Le Control Center contient deux rubriques du menu (**Paramètre de base** et **Paramètre supplémentaire**). L'onglet **Paramètre de base** vous permet de régler le mode d'alimentation ainsi que d'autres fonctions du système. L'onglet **Paramètre supplémentaire** vous permet d'ajuster la couleur de la skin de l'application selon vos préférences. Un troisième élément de menu **Périphérique à LED** est disponible uniquement pour les systèmes prenant en charge les claviers à LED blanches. Cliquez sur les rubriques du menu, puis cliquez sur l'un des boutons indiqués dans les pages suivantes.

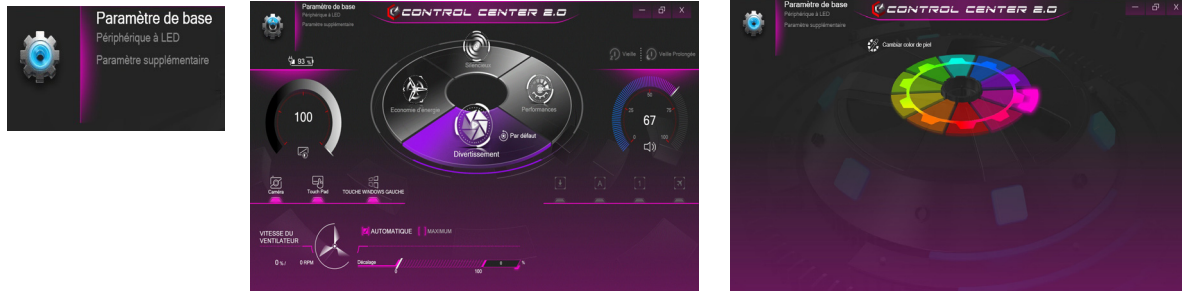

Figure 8 - Control Center

## Modes d'alimentation

Vous pouvez définir un **Mode d'alimentation** en cliquant sur l'icône appropriée au centre du **Control Center**. Chaque mode d'alimentation aura une incidence sur le mode Avion et l'alimentation de la caméra PC de l'ordinateur.

Mode	Mode Avion	Caméra PC
Économie d'énergie	Activé	Désactivé
Silencieux	Désactivé	Activé
Performances	Désactivé	Activé
Divertissement*	Désactivé	Activé

\*Cliquez sur le bouton **Par défaut** dans **Divertissement** pour réinitialiser les paramètres par défaut pour ce mode.

## État d'alimentation (Paramètre de base)

L'icône **État d'alimentation** indique si vous êtes actuellement alimenté par la batterie, ou par l'adaptateur AC/DC branché à une prise de courant. La barre d'état d'alimentation indiquera l'état de charge actuel de la batterie.

## Luminosité (Paramètre de base)

L'icône **Luminosité** indiquera le niveau de luminosité actuel de l'écran. Vous pouvez utiliser la molette pour régler la luminosité de l'écran ou les combinaisons de touches **Fn + F8/F9**.

## Caméra/Touch Pad/Touche Windows gauche (Paramètre de base)



Cliquez sur ces boutons pour basculer l'état d'alimentation de la **caméra PC** ou du **touchpad**, ou pour activer/désactiver la fonction de la **touche Windows gauche**. Notez que l'état de l'alimentation du module caméra est également affecté par le **mode d'alimentation** choisi.

## Bouton Veille (Paramètre de base)

Cliquez sur le bouton **Veille Prolongée** ou **Veille** pour que l'ordinateur entre dans le mode d'économie d'énergie sélectionné (vous recevrez un avertissement avant que le système passe en mode d'économie d'énergie et vous devrez cliquer sur **OK** pour confirmer).

## Vitesse du ventilateur (Paramètre de base)



Vous pouvez régler la vitesse du ventilateur sur **Maximum** (pleine puissance) ou **Automatique** à partir de cet élément du menu. La vitesse du ventilateur s'ajuste automatiquement pour contrôler la chaleur du CPU. Vous pouvez utiliser le curseur **Décalage** pour ajuster les paramètres selon vos préférences. Cependant, vous pouvez ajuster le réglage au **Maximum** si vous préférez.

Tous ces paramètres peuvent être supplantés par le système, par mesure de sécurité, si une utilisation plus intensive du ventilateur est nécessaire.

## Volume (Paramètre de base)

L'icône **Volume** indiquera le niveau du volume actuel. Vous pouvez utiliser la molette pour régler le volume ou les combinaisons de touches **Fn + F5/F6**, ou utiliser les combinaisons de touches **Fn + F3** pour couper le volume.

## Caps Lock/Scroll Lock/Verrouillage numérique/ mode Avion (Paramètre de base)



Cliquez sur le bouton pour basculer entre le mode de verrouillage approprié et le mode Avion.

## Minuterie de veille du clavier/Luminosité du clavier (Périphérique à LED)

*(Pour les claviers à LED blanche)*

Activez puis sélectionnez la durée pendant laquelle le système est inactif avant que la LED du clavier n'entre en mode veille (c'est-à-dire que l'éclairage du clavier LED s'éteigne pour économiser de l'énergie). Vous pouvez également régler la luminosité du clavier.



# Application Flexikey®

(Design I seulement)

« Flexikey® » est une application de configuration de touches de raccourci rapide, qui vous permet d'**attribuer une touche unique aux combinaisons de plusieurs touches de lancement**, ou aux **programmes et applications de lancement**, pour **créer des macros de texte** et pour désactiver certaines touches. L'application peut être utilisée pour **configurer les boutons de la souris** pour créer des raccourcis clavier pour les jeux, etc. Tous les paramètres de configuration sont conservés dans des (jusqu'à 12) **profils** auxquels les paramètres sont appliqués.

Cliquez sur **Flexikey®** en haut à gauche du **Control Center** pour accéder à l'application **Flexikey®**.



Activer ou désactiver le profil  
Flexikey® en cours  
d'utilisation



Vous pouvez activer ou désactiver des fonctions de profil du clavier ou de la souris en cours d'utilisation en utilisant **Fn +** . Cette combinaison de touches vous permettra de passer du profil du clavier ou de la souris actuellement sélectionné aux paramètres standard du clavier et/ou de la souris, et vice-versa.

Touche du logo Windows et touche P

Notez que vous pouvez associer des actions aux touches du clavier à l'exception de la **Touche du logo Windows** et de la **touche P**.

## Profils

Les contrôles en haut à droite de l'application se rapportent aux Profils. Vous pouvez **Ajouter** / **Supprimer** des profils, **Exporter** et **Importer** des profils en cliquant sur l'icône appropriée. Si vous double-cliquez sur un Profil, vous pouvez modifier le nom du profil, et modifier un fichier image (images créées à l'aide des fichiers PNG).

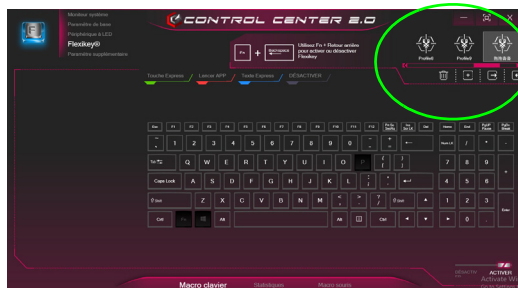

Figure 9  
Flexikey -  
Profil

## Paramètres du clavier et de la souris

Cliquez sur **Activer** (en bas à droite de la fenêtre de l'application) pour créer des paramètres pour le clavier et/ou la souris. En cliquant sur **Macro clavier** ou **Macro souris** vous pourrez accéder à la page des paramètres pour le clavier ou la souris.



Figure 10 - Activer (Macro clavier & Macro souris)

## Paramètres du clavier

Les paramètres du clavier vous permettent de configurer des actions pour toute touche unique (ou une combinaison de touches). Cliquez sur la touche, puis sélectionnez le type d'action (**Touche Express**, **Lancer APP**, **Texte Express** ou **Désactiver**) dans le menu en haut de la page. Vous pouvez renommer l'action en cliquant dans la zone **Nom**, puis cliquez dans le champ **Info-Bulles** pour taper dans une note pour vous rappeler la fonction de l'action.



Figure 11  
Configuration du  
clavier

## Paramètres de la souris

Les paramètres de la souris vous permettent de configurer des actions pour les boutons de gauche **1**, de droite **2** et du milieu **3** d'une souris connectée, et aussi pour les boutons retour arrière **5** et avance **4** le cas échéant (sur une souris de type jeu). Cliquez sur le chiffre du bouton, puis sélectionnez le type d'action (**Touche Express**, **Lancer APP**, **Texte Express** ou **Désactiver**) dans le menu en haut de la page. Vous pouvez renommer l'action en cliquant dans la zone **Nom**, puis cliquez dans le champ **Info-Bulles** pour ta-

per dans une note pour vous rappeler la fonction de l'action.



Figure 12  
Configura-  
tion de la  
souris



## Caractéristiques de l'application Flexikey® :

- **Touche Express** - Cette fonction vous permet de configurer une seule touche (ou le clic de la souris) pour envoyer plusieurs combinaisons de touches. Ceci est utile dans les jeux ou lors de l'utilisation d'applications ayant un ensemble complexe de raccourcis clavier.
- **Lancer APP** - Ceci affecte simplement des touches uniques (ou les clics de la souris) pour le lancement de tout fichier exécutable de programme ou d'application.
- **Texte Express** - Cela vous permet d'affecter des touches uniques (ou les clics de la souris) pour envoyer des chaînes de texte couramment utilisées.
- **Désactiver** - Utilisez cette fonction pour désactiver des touches du clavier ou les boutons de la souris.
- **Statistiques** - Utilisez cette fonction pour enregistrer rapidement les touches utilisées dans une quelconque application, et pour désactiver les touches non utilisées.



## Paramètres du clavier - Touche Express

Pour configurer une touche unique pour envoyer plusieurs combinaisons de touches, ou pour créer les touches de raccourci les plus utiles, utilisez **Touche Express**.

1. **Activez** et sélectionnez **Macro clavier** sous votre profil choisi, cliquez sur la touche choisie pour la sélectionner, puis cliquez pour sélectionner **Touche Express**.
2. Dans l'exemple suivant, nous voulons changer une configuration de touches de jeu existante qui utilise la touche **Maj gauche** pour le sprint, et la touche **W** pour se déplacer vers l'avant, pour utiliser la touche **Ctrl gauche** pour combiner ce mouvement au sprint avant.
3. Cliquez sur le bouton **Enregi**  puis **appuyez** sur la touche ou les touches requise(s) (dans ce cas, nous allons **appuyer** sur Maj gauche et W) (assurez-vous que vous **appuyez** sur la touche ou les touches requise(s) et ne cliquez pas sur celles-ci).
4. Cliquez à nouveau sur le bouton **Enregi**  pour terminer le processus et arrêter l'enregistrement.
5. Cliquez sur la touche, et cliquez dans le champ **Info-Bulles** et tapez pour donner un nom à la combinaison de touches, par exemple « *Sprint Avant* ».
6. Si vous voulez retirer une touche individuelle cliquez pour la sélectionner, puis cliquez sur **Restaurer**.
7. Les **Touches Express** attribuées apparaîtront en **vert**.

## Paramètres du clavier - Lancer APP

Vous pouvez configurer des touches pour lancer une application ou un programme comme suit :

1. **Activez** et sélectionnez **Macro clavier** sous votre profil choisi, cliquez pour sélectionner une touche pour lancer l'application, puis cliquez pour sélectionner **Lancer APP**.
2. Cliquez sur **Naviguer** en bas à gauche de la fenêtre de l'application.

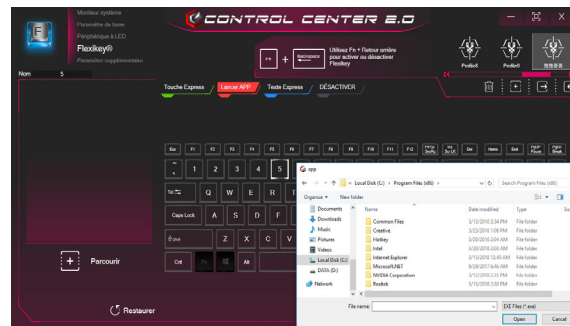



Figure 13 - Clavier - Lancer APP

3. Localisez le fichier exécutable de l'application et cliquez sur **Ouvrir**.
4. La touche est maintenant configurée pour ouvrir l'application sélectionnée sous votre Profil choisi, et la touche s'affichera en **rouge**.
5. Si vous voulez retirer une touche **Lancer APP**, sélectionnez-la et cliquez sur **Restaurer**.

## Paramètres du clavier - Texte Express

Une touche unique peut être configurée pour envoyer une chaîne de texte dans n'importe quelle application en utilisant **Texte Express**.

1. **Activez** et sélectionnez **Macro clavier** sous votre profil choisi, cliquez sur une touche pour la sélectionner, puis cliquez pour sélectionner **Texte Express**.
2. Cliquez dans le champ **Contenu Texte** et tapez votre message et cliquez sur **Sauvegarder**.
3. Cliquez sur le bouton **Enregi**  dans la touche **Démarrage** et appuyez sur les touches à utiliser le cas échéant (la touche **Démarrer** est la touche utilisée dans votre programme cible pour ouvrir un message texte), ou vous pouvez la laisser vide si vous préférez. Cliquez à nouveau sur le bouton **Enregi**  pour arrêter le processus.

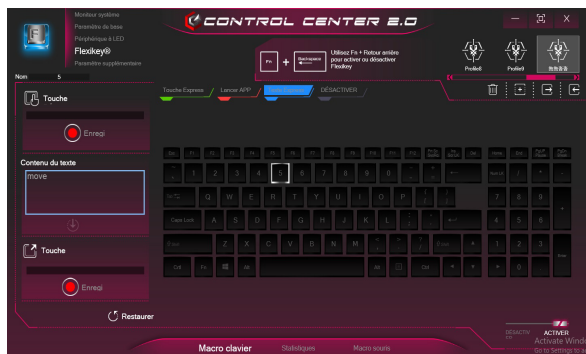

Figure 14 - Clavier - Texte Express

4. Cliquez sur le bouton **Enregi**  dans la touche **Envoyer** si nécessaire (la touche **Envoyer** est la touche utilisée dans votre programme cible destinée à envoyer un message texte, par

exemple la touche Entrée serait la plus couramment utilisée), ou vous pouvez la laisser vide si vous préférez.

5. La touche est maintenant configurée pour envoyer le message texte dans le programme cible sous votre Profil choisi), et la touche s'affichera en **bleu**.
6. Si vous voulez retirer une touche **Texte Express**, sélectionnez-la et cliquez sur **Restaurer**.



## Paramètres du clavier - Désactiver







Vous pouvez utiliser le programme pour désactiver les touches non requises.

1. **Activez** et sélectionnez **Macro clavier** sous votre profil choisi, cliquez pour sélectionner une touche à désactiver, puis cliquez pour sélectionner **Désactiver**.
2. La touche sera alors désactivée.
3. Si vous voulez activer à nouveau la touche, sélectionnez-la et cliquez sur **Restaurer**.
4. La touche sera désactivée sous votre Profil choisi, et la touche s'affichera en **gris**.

# LED colorée de rétro-éclairage de clavier

(Pour les claviers de couleur illuminés seulement)

Appuyez sur **Fn** plus sur la touche  pour allumer/éteindre la LED du clavier. La LED du clavier peut être configurée en utilisant la combinaison **Fn** + touche décrites dans le tableau ci-dessous. De plus appuyez sur **Fn** plus la touche  pour lancer l'application de rétroéclairage du clavier afin de configurer les paramètres.

Combinaisons de touches de fonction de LED du clavier	
Fn + 	Lancer l'application de rétroéclairage du clavier
Fn + 	Activer/désactiver la LED du clavier
Fn + 	Diminution de l'illumination de la LED du clavier
Fn + 	Augmentation de l'illumination de la LED du clavier
Fn + 	1 Allumer/Eteindre la LED de clavier gauche
Fn + 	2 Allumer/Eteindre la LED de clavier central
Fn + 	3 Allumer/Eteindre la LED de clavier droit





			
---	---	---	---

Tableau 4 - LED du clavier

## Application de rétroéclairage du clavier

Vous pouvez accéder à l'application de rétroéclairage du clavier en appuyant sur **Fn** plus la touche  (ou en cliquant sur **Périphérique à LED** en haut à gauche du **Control Center**). Les commandes **Minuterie de veille du clavier** et **Luminosité du clavier** sont également disponibles pour les *Claviers à LED blanches*.

Figure 15  
Application de rétroéclairage du clavier



## Nuancier de couleurs

Le nuancier de couleurs au milieu de l'écran vous permet de sélectionner une gamme de couleurs pour le rétroéclairage du clavier en cliquant sur la couleur désirée. Cliquez pour sélectionner l'une des couleurs du nuancier à appliquer à l'ensemble du clavier (sous **Clavier complet**) ou à une partie du clavier (sous **Clavier partiel**).

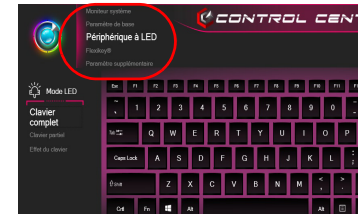
## Minuterie de veille du clavier

Activez puis sélectionnez la durée pendant laquelle le système est inactif avant que la LED du clavier n'entre en mode veille (c'est-à-dire que l'éclairage du clavier LED s'éteigne pour économiser de l'énergie).

## Luminosité du clavier

Cliquez sur l'un des chiffres (1 - 4) sur la barre de **Luminosité du clavier** pour régler le niveau de luminosité du dispositif LED. Vous pouvez également désactiver le rétroéclairage du clavier en cliquant sur le bouton **Arrêt**, ou en utilisant **Fn** plus la touche .

## Mode LED - Clavier complet/Clavier partiel

Cliquez sur l'une des rubriques à gauche sous **Mode LED (Clavier complet ou Clavier partiel)** pour sélectionner la façon dont les couleurs seront appliquées.

- **Clavier complet** - Cliquez simplement sur une couleur de la bande externe du nuancier, ou cliquez sur l'un des mélanges de couleurs du centre du nuancier et elle sera immédiatement appliquée à l'ensemble du clavier.
- **Clavier partiel** - Cliquez simplement sur une couleur de la bande externe du nuancier, ou cliquez sur l'un des mélanges de couleurs du centre du nuancier, et puis cliquez sur l'une des rubriques de section du clavier (**Gauche**, **Milieu** ou **Droit**) pour appliquer la couleur.

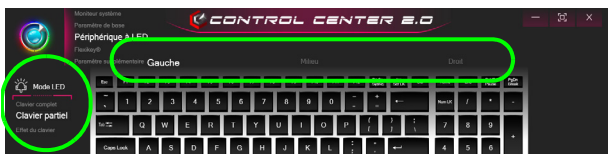

Figure 16 - Mode LED - Clavier partiel

## Mode LED - Effet du clavier

Cliquez sur **Effet du clavier** (sous **Mode LED**) et puis cliquez sur l'un des boutons d'effet pour afficher les effets sur le clavier.





	Clignotant		Souffle
	Danse		Cycle
	Tempo		Aléatoire
	Vague		

Tableau 5 - Effets du clavier

# Menu Démarrer, Menu contextuel, Barre des tâches, Panneau de Configuration et Paramètres de Windows 10

La plupart des applications, panneaux de configuration, utilitaires et programmes dans *Windows 10* sont accessibles depuis le Menu Démarrer en cliquant sur l'icône  dans la barre des tâches dans le coin inférieur gauche de l'écran (ou en appuyant sur la **Touche du logo Windows**  sur le clavier).

**Faites un clic droit** sur l'icône  du Menu Démarrer (ou utilisez la combinaison de touches **Touche du logo Windows**  + **X**) pour faire apparaître un menu contextuel avancé de fonctionnalités utiles telles que Programmes et fonctionnalités, Options d'alimentation, Gestionnaire de tâches, Rechercher, Explorateur de fichiers, Invite de commandes, Gestionnaire de périphériques et Connexions réseau.

La zone de notification de la barre des tâches se trouve en bas à droite de l'écran. Certains panneaux de configuration et certaines applications auxquels il est fait référence tout au long de ce manuel sont accessibles à partir d'ici.

Tout au long de ce manuel, vous verrez une instruction pour ouvrir le Panneau de Configuration. Pour accéder au Panneau de configuration, sélectionnez Panneau de configuration sous l'élément **Système Windows** dans le Menu Démarrer.

L'élément **Paramètres** dans le Menu Démarrer (et aussi comme une application) vous donne un accès rapide à un certain nombre de panneaux de configuration de paramètres du système vous permettant de régler les paramètres pour Système, Périphériques, Réseau et Internet, Personnalisation, Applications, Comptes, Heure et langue, Jeux, Options d'ergonomie, Confidentialité et Mise à jour et sécurité.

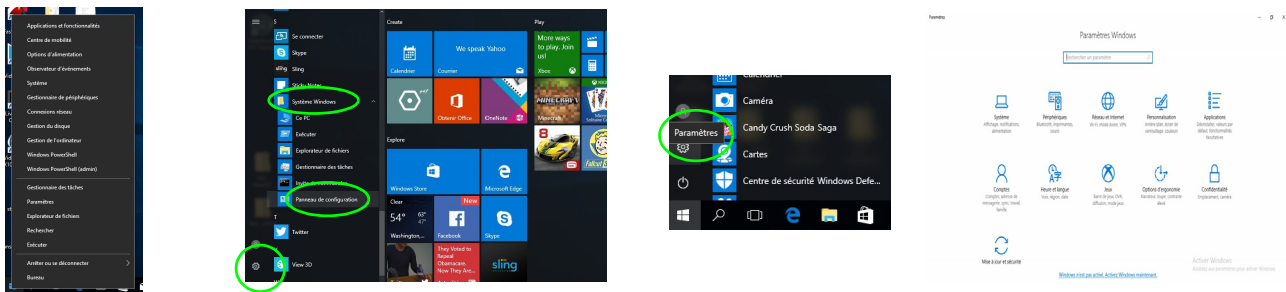

Figure 17 - Menu Démarrer, Menu contextuel, Barre des tâches, Panneau de Configuration et Paramètres

## Caractéristiques vidéo

Le **Design I** comporte à la fois un **GPU intégré Intel** (pour l'économie d'énergie) et un **GPU discret NVIDIA** (pour les performances). Le **Design II** comporte un **GPU intégré Intel**. Vous pouvez permuter les dispositifs d'affichage et configurer les options d'affichage, à partir du moment où les pilotes vidéo sont installés.

## Microsoft Hybrid Graphics

(Design I seulement)

**Microsoft Hybrid Graphics** est une technologie transparente conçue pour tirer les meilleures performances du système graphique tout en permettant une durée de batterie plus longue, sans avoir à changer manuellement les paramètres. Le système d'exploitation de l'ordinateur (et certaines applications) **basculeront automatiquement** entre le GPU intégré (iGPU) et le GPU discret (dGPU) lorsque requis par les applications en cours d'utilisation.

**Pour accéder au panneau de contrôle Affichage:**

1. Cliquez-droit sur le bureau et sélectionnez **Paramètres d'affichage** dans le menu.
2. Choisissez les paramètres d'affichage requis dans les menus.
3. Cliquez sur **Appliquer** pour enregistrer les paramètres.

**Pour accéder au Panneau de configuration des graphiques UHD Intel®:**

1. Cliquez-droit sur le bureau et sélectionnez **Paramètres graphiques Intel®** dans le menu.

OU

2. Cliquez sur l'icône  dans la zone de notification de la barre des tâches du bureau et sélectionnez **Paramètres graphiques Intel®** dans le menu.

**Pour accéder au Panneau de configuration NVIDIA:**

(Design I seulement)

1. Allez au **Panneau de Configuration**.
2. Cliquez sur **Panneau de configuration NVIDIA** dans **Apparence et personnalisation** (catégorie).

OU

3. Cliquez-droit sur le bureau et sélectionnez **Panneau de configuration NVIDIA** dans le menu.

# Périphériques d'affichage

Vous pouvez utiliser des écrans externes connectés à la prise de sortie HDMI et/ou au port moniteur externe. Consultez le manuel de votre périphérique d'affichage pour connaître les formats pris en charge.

## Configurer les affichages dans Windows

Tous les écrans externes et internes (jusqu'à 3 écrans actifs) peuvent être configurés à partir de *Windows* à l'aide des panneaux de configuration **Affichage** ou **Système** (dans **Paramètres**) ou du menu **Projeter**.

### Pour configurer les affichages en utilisant le menu Projeter:

1. Connectez votre (vos) écran(s) externe(s) au port approprié, puis allumez-le(s).
2. Appuyez sur la combinaison de touches  + P (ou Fn + F7).
3. Cliquez sur l'une des options du menu pour sélectionner **Écran du PC uniquement**, **Dupliquer**, **Étendre** ou **Deuxième écran uniquement**.

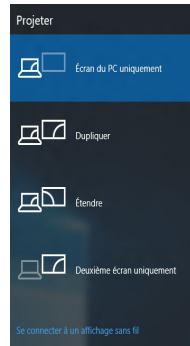

Figure 18  
Projeter

### Pour configurer les affichages en utilisant le panneau de contrôle Affichage:

1. Connectez votre (vos) écran(s) externe(s) au port approprié, puis allumez-le(s).
2. Cliquez-droit sur le bureau et sélectionnez **Paramètres d'affichage** dans le menu.
3. Cliquez sur **Détecter** (bouton).
4. L'ordinateur détectera alors tous les écrans connectés.
5. Vous pouvez configurer jusqu'à 3 écrans à partir du menu **Plusieurs écrans**.

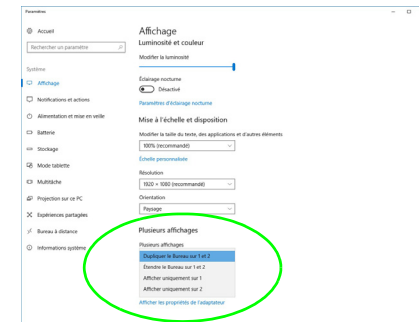
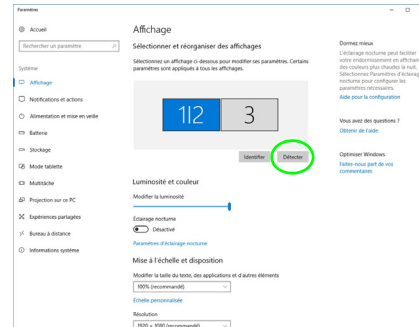

Figure 19  
Affichage  
(Plusieurs écrans)

## Caractéristiques audio

Vous pouvez configurer les options audio sur votre ordinateur à partir du panneau de configuration **Son** dans *Windows*.

Le volume peut être réglé à l'aide de la combinaison de touches **Fn + F5/F6**.



### Réglages du Volume Sonore

Le niveau du volume sonore aussi peut également être réglé à l'aide du contrôle de volume dans *Windows*. Cliquez sur l'icône **Haut-parleurs** dans la barre des tâches pour vérifier le réglage.

## Sound Blaster Cinema 5

(Design I seulement)

L'application **Sound Blaster Connect** vous permet de configurer les paramètres audio selon vos besoins pour obtenir les meilleures performances de jeux, de musique et de films.

### Application Sound Blaster Connect

Exécutez le panneau de configuration **Sound Blaster Connect** à partir du Menu Démarrer dans *Windows*.

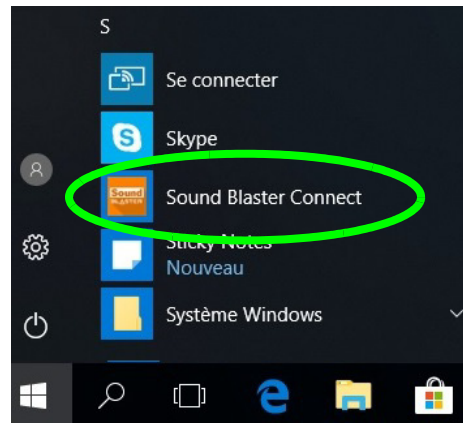

Figure 20 - Sound Blaster Connect



# Options d'alimentation

Le panneau de configuration **Options d'alimentation** de *Windows* vous permet de configurer la gestion d'alimentation de votre ordinateur. Vous pouvez économiser de l'énergie à l'aide de **modes de gestion de l'alimentation** et configurer les options pour le **bouton d'alimentation**, **bouton de veille (Fn + F12)**, **couvercle de l'ordinateur (lorsqu'il est fermé)**, **écran** et **mode Veille** (l'état d'économie d'énergie par défaut) dans le menu de gauche.

Cliquez sur **Créer un mode de gestion d'alimentation** dans le menu gauche et sélectionnez les options pour créer un nouveau mode. Cliquez sur **Modifier les paramètres du mode** et cliquez sur **Modifier les paramètres d'alimentation avancés** pour accéder à plus d'options de configuration.

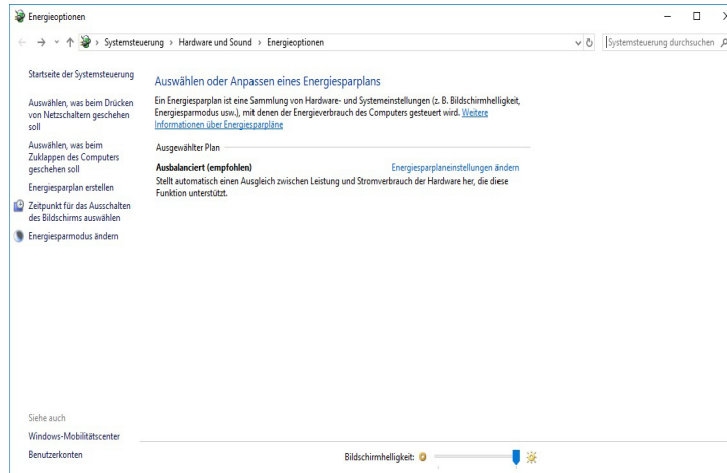

Figure 21 - Options d'alimentation



### Directives générales pour l'installation du pilote

D'une manière générale, suivez les instructions par défaut à l'écran pour chaque pilote (par exemple **Suivant** > **Suivant** > **Terminer**) à moins que vous ne soyez un utilisateur avancé. Dans la plupart des cas, un redémarrage est nécessaire pour installer le pilote.

Assurez-vous que les modules (par exemple, WLAN ou Bluetooth) sont allumés avant d'installer le pilote correspondant.

### Windows Update

Après avoir installé tous les pilotes vérifiez que vous avez activé **Windows Update** afin d'obtenir toutes les dernières mises à jour de sécurité etc. (toutes les mises à jour incluront les derniers **correctifs** de Microsoft).

## Installation du pilote

Le disque *Device Drivers & Utilities + User's Manual* contient les pilotes et les utilitaires nécessaires pour un bon fonctionnement de votre ordinateur. Cette installation aura probablement déjà été faite pour vous. Si ce n'est pas le cas, insérez le disque et cliquez sur **Install Drivers** (bouton), ou **Option Drivers** (bouton) pour accéder au menu des pilotes **Optionnels**. Installez les pilotes en respectant l'ordre indiqué dans [la Figure 22](#). Cliquez pour sélectionner les pilotes que vous désirez installer (vous devez noter les pilotes lorsque vous les installez). **Remarque:** Si vous devez réinstaller un pilote, vous devez d'abord le désinstaller.

### Installation manuelle du pilote

Cliquez le bouton **Browse CD/DVD** dans l'application *Drivers Installer* et naviguez jusqu'au fichier exécutable dans le dossier de pilote approprié.

Si l'assistant **Nouveau matériel détecté** apparaît pendant la procédure d'installation, cliquez sur **Annuler** pour fermer l'assistant, et suivez la procédure d'installation comme indiqué.



Figure 22 - Installation du pilote



### Installation des pilotes et alimentation

Lors de l'installation des pilotes assurez-vous que votre ordinateur est alimenté par l'adaptateur CA/CC connecté à une source d'alimentation. Certains pilotes consomment une quantité importante d'énergie pendant la procédure d'installation, et si la capacité restante de la batterie n'est pas suffisante cela peut provoquer l'arrêt du système et entraîner des problèmes de système (à noter qu'il n'y a pas ici de problème de sécurité en cause, et la batterie sera rechargeable en 1 minute).

# TPM (Option)

Avant de paramétrer les fonctions TPM (Module de plateforme sécurisée) vous devez initialiser la plateforme de sécurité.

## Activer TPM

1. Redémarrez l'ordinateur.
2. Entrez dans l'**Aptio Setup Utility** en appuyez sur **F2** pendant le **POST**.
3. Utilisez les touches fléchées pour sélectionner le menu **Security**.
4. Sélectionnez **TPM Configuration**, puis appuyez sur Entrée.
5. Appuyez sur Entrée pour accéder au menu **Security Device Support** et sélectionnez **Enable**.
6. Appuyez ensuite sur **F4** pour enregistrer les modifications et redémarrer l'ordinateur.

## Gestion du TPM dans Windows

Vous pouvez gérer vos paramètres du TPM depuis **Windows**:

1. Allez au **Panneau de Configuration**.
2. Cliquez sur **Chiffrement de lecteur BitLocker (Système et Sécurité)**.
3. Cliquez sur **Administration du TPM**.

*Figure 23*  
**Chiffrement de lecteur BitLocker (Administration du TPM)**

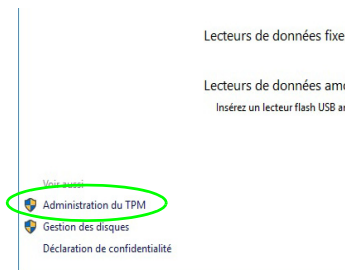

4. La fenêtre de gestion du TPM vous permet de configurer le TPM dans **Windows**. Comme le TPM est généralement administré au sein de larges entreprises et organisations, votre administrateur système devra vous assister pour la gestion des données.

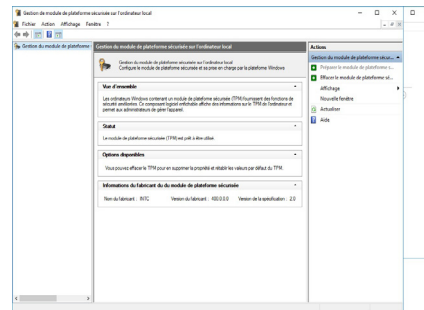

*Figure 24*  
**Gestion de plateforme sécurisée sur l'ordinateur local**

## Actions du TPM

1. Cliquez sur **Préparer le module de plateforme sécurisée (TPM)** et suivez les instructions de l'Assistant pour préparer le TPM (cela nécessitera probablement un redémarrage de l'ordinateur et la confirmation des modifications des paramètres après le redémarrage en appuyant sur la touche F appropriée).
2. Après le redémarrage, le TPM sera préparé et vous pourrez alors utiliser le menu **Actions** pour **Désactiver le module de plateforme sécurisée**, **Modifier le mot de passe du propriétaire**, **Effacer le module de plateforme sécurisée** ou **Réinitialiser le verrouillage du module de plateforme sécurisée**.
3. Un assistant vous guidera au long de toutes les étapes de configuration.

# Module 4G (Option)

(Optionnel pour Design II seulement)

Si votre option d'achat comporte un **module 4G optionnel**, suivez les instructions ci-dessous pour installer la carte USIM (qui vous sera fournie par votre fournisseur de service).

## Insérer la carte USIM

1. **Eteignez** l'ordinateur, retournez-le et **retirez la batterie** ① (faites glisser le loquet dans la direction indiquée en dessous et sortez la batterie).
2. Insérez la carte USIM comme illustré ci-dessous jusqu'à ce qu'elle se clique en position, et remettez la batterie.

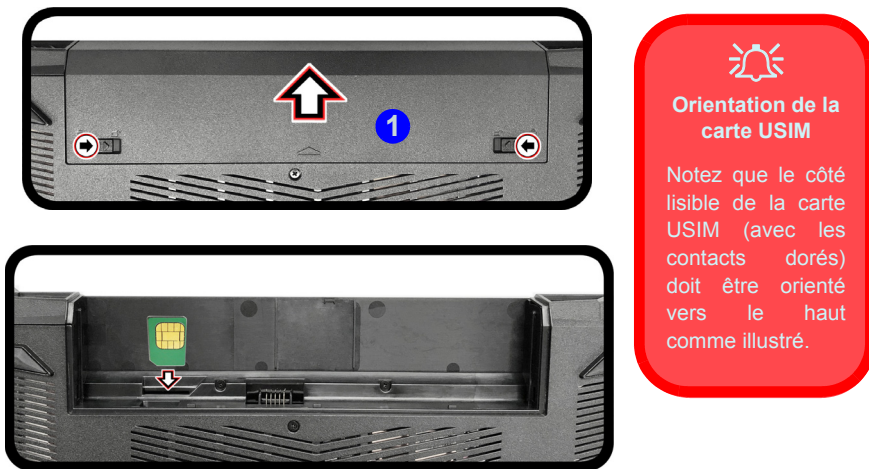

Figure 25 - Retirer la batterie et insérer la carte USIM

# Dépannage

Problème	Cause possible - résolution
Les modules <b>LAN sans fil/Bluetooth</b> ne peuvent pas être détectés.	<i>Les modules sont désactivés quand l'ordinateur est en Mode Avion. Vérifiez l'indicateur LED ✈️ pour voir si l'ordinateur est en Mode Avion (voir <a href="#">le Tableau 2 à la page 79</a>). Utilisez la combinaison de touches <b>Fn + F11</b> pour activer ou désactiver le Mode Avion (voir <a href="#">le Tableau 3 à la page 82</a>).</i>
Le module <b>caméra PC</b> ne peut pas être détecté.	<i>Le module est désactivé. Utilisez la combinaison de touches <b>Fn + F10</b> pour activer le module (voir <a href="#">le Tableau 3 à la page 82</a>). Exécutez l'application Caméra pour voir l'image de l'appareil photo.</i>
Les fichiers vidéo capturés depuis la <b>caméra PC</b> prennent trop de place sur le disque.	Notez que la capture de fichiers vidéo à haute résolution nécessite un espace substantiel sur le disque pour chaque fichier.  Notez que le système <b>Windows</b> nécessite un minimum de <b>20Go (64bit)</b> d'espace libre sur la partition système du <b>lecteur C:</b> . Il vous est recommandé d'enregistrer le fichier vidéo capturé dans un autre emplacement que le <b>lecteur C:</b> , limitez la taille du fichier de la vidéo capturée ou réduisez la résolution vidéo.

# Spécifications



## Dernières informations de spécification

Les spécifications énumérées dans cette section sont correctes à l'heure de la mise sous presse. Certains éléments (particulièrement les types de processeur/vitesse unique) peuvent être modifiés ou mis à niveau en fonction du calendrier des parutions du fabricant. Voyez auprès de votre service clientèle pour les détails.

Notez que cette série de modèles d'ordinateurs peut prendre en charge une gamme de CPU et/ou d'adaptateurs vidéo.

Pour savoir quel est le **CPU** installé sur votre système allez dans le menu **Démarrer** et sélectionnez **Paramètres**, puis sélectionnez **Système** et cliquez sur **Informations système**. Cela permettra également de fournir des informations sur la quantité de RAM installée, etc.

Pour obtenir des informations sur l'**adaptateur vidéo** de votre système allez dans le menu **Démarrer** et sélectionnez **Paramètres**, puis sélectionnez **Système**, puis cliquez sur **Affichage > Paramètres d'affichage avancés > Afficher les propriétés de l'adaptateur**.

## Core logic

Chipset Intel® H310

## LCD

15,6" (39,62cm), 16:9, FHD (1920x1080)

## Mémoire

Double canal DDR4

Deux emplacements SODIMM 260 broches

Compatible avec les modules mémoire

**DDR4 2400MHz** ou **DDR4 2666MHz** (selon le type de CPU)

Mémoire extensible jusqu'à 32Go

Compatible avec les modules de 4Go, 8Go ou 16Go

(La fréquence réelle d'opération de la mémoire dépend du FSB du processeur.)

## BIOS

AMI BIOS (SPI Flash ROM de 128Mb)

## Stockage (Design I)

Un disque dur/SSD SATA échangeable de 2,5" **9,5mm/7mm** (H)

(Option d'usine) Un SSD M.2 2280 **SATA**

## Stockage (Design II)

Un disque dur/SSD SATA échangeable de 2,5" **7mm** (H)

(Option d'usine) Un SSD M.2 2280 **SATA**

## Son (Design I)

Interface conforme HDA (Son Haute Définition)

2 haut-parleurs intégrés

Microphone intégré

Sound Blaster™ Cinema 5

## Son (Design II)

Interface conforme HDA (Son Haute Définition)

2 haut-parleurs intégrés

Microphone intégré

Ou

(Option d'usine) Réseau de microphones intégré

## Dispositif de pointage

Touchpad intégré (avec la fonctionnalité Multi Geste et Défilement PTP de Microsoft)

## Clavier (Design I)

Clavier **LED blanc illuminé** pleine taille avec pavé numérique

Ou

(Option d'usine) Clavier **illuminé pleine couleur** pleine taille avec pavé numérique

## Clavier (Design II)

Clavier pleine taille (avec pavé numérique)

Ou

(Option d'usine) Clavier **LED blanc illuminé** pleine taille avec pavé numérique

**Lecteur de carte**

Lecteur de carte multi-en-1  
 MMC (MultiMedia Card)/RS MMC  
 SD (Secure Digital)/Mini SD/SDHC/  
 SDXC

**Sécurité (Design I)**

Fente de verrouillage de sécurité (type Kensington)  
 Mot de Passe du BIOS  
 Intel PTT pour les systèmes sans TPM matériel

**Sécurité (Design II)**

Fente de verrouillage de sécurité (type Kensington)  
 Mot de Passe du BIOS  
 Intel PTT pour les systèmes sans TPM matériel  
 (Option d'usine) TPM V2.0

**Logements M.2 (Design I)**

Logement 1 pour module combo **Bluetooth et LAN sans fil**  
 Logement 2 pour lecteur **SSD SATA**

**Logements M.2 (Design II)**

Logement 1 pour module combo **Bluetooth et LAN sans fil**  
 Logement 2 pour lecteur **SSD SATA**  
 (Option d'usine) Logement 3 pour module **4G**

**Communication (Design I)**

LAN Ethernet 10/100/1000Mb Base-TX intégré  
 1,0M HD Caméra PC

**Modules M.2 LAN sans fil/Bluetooth:**

(Option d'usine) Bluetooth et LAN sans fil  
**(802.11ac)** Intel® Dual Band Wireless-AC 9260

(Option d'usine) Bluetooth et LAN sans fil  
**(802.11ac)** Intel® Dual Band Wireless-AC 9560

(Option d'usine) Bluetooth et LAN sans fil  
**(802.11ac)** Intel® Dual Band Wireless-AC 9462

**Communication (Design II)**

LAN Ethernet 10/100/1000Mb Base-TX intégré  
 1,0M HD Caméra PC  
 Ou

(Option d'usine) 2,0M FHD Caméra PC  
 (Option d'usine) Module **4G M.2**

**Modules M.2 LAN sans fil/Bluetooth:**

(Option d'usine) Bluetooth et LAN sans fil  
**(802.11ac)** Intel® Dual Band Wireless-AC 9260

(Option d'usine) Bluetooth et LAN sans fil  
**(802.11ac)** Intel® Dual Band Wireless-AC 9560

(Option d'usine) Bluetooth et LAN sans fil  
**(802.11ac)** Intel® Dual Band Wireless-AC 9462

**Interface**

Deux ports USB 2.0 Type-A  
 Un port USB 3.0 (USB 3.1 Gen 1) Type-A  
 Un port USB 3.0 (USB 3.1 Gen 1) Type-C\*  
 \*La quantité maximale de courant fournie par les ports USB Type-C est 500mA (USB 2.0)/900mA (USB 3.1).

Un port moniteur externe  
 Un port de sortie HDMI  
 Une prise d'entrée de microphone  
 Une prise de sortie casque  
 Une prise réseau RJ-45  
 Une prise d'entrée en DC

**Caractéristiques**

Prise en charge de Windows® 10 Cortana avec voix  
 Compatible Windows® Mixed Reality

**Spécifications environnementales****Température**

En fonction : 5°C - 35°C  
 Eteint : -20°C - 60°C

**Humidité relative**

En fonction : 20% - 80%  
 Eteint : 10% - 90%

## Mise en marche

Batterie amovible Smart Lithium-Ion à 6 éléments, 47WH

### Design I:

Adaptateur AC/DC pleine bande

Entrée AC: 100-240V, 50-60Hz

Sortie DC: 19,5V, 6,15A (**120W**)

### Design II:

Adaptateur AC/DC pleine bande

Entrée AC: 100-240V, 50-60Hz

Sortie DC: 19V, 4,7A (**90W**)

## Dimensions physiques & poids

378 (l) x 250 (p) x 29,8 (h) mm

**2,5kg** (Barebone avec batterie 47WH)



## Acerca de esta Guía del Usuario Concisa

Esta guía rápida es una breve introducción para poner su sistema en funcionamiento. Es un suplemento y no un sustituto del *Manual del usuario* completo en inglés en formato Adobe Acrobat del disco *Device Drivers & Utilities + User's Manual* suministrado con el ordenador. En este disco también se encuentran los controladores y utilitarios necesarios para utilizar el ordenador correctamente (**Nota:** La compañía se reserva el derecho a revisar esta publicación o cambiar su contenido sin previo aviso).

Algunas o todas las características del ordenador pueden haberse configurado de antemano. Si no lo están, o si desea reconfigurar (o reinstalar) partes del sistema, consulte el *Manual del usuario* completo. El disco *Device Drivers & Utilities + User's Manual* no contiene un sistema operativo.

## Información de regulación y seguridad

Por favor, preste especial atención a todos los avisos de regulación e información de seguridad contenidos en el *Manual del usuario* completo del disco *Device Drivers & Utilities + User's Manual*.

© Mayo del 2018

## Marcas registradas

**Intel** es una marca registrada de Intel Corporation.

**Microsoft** es una marca registrada de Microsoft Corporation.

## Instrucciones para el cuidado y funcionamiento

El ordenador portátil es muy robusto, pero puede dañarse. Para evitar esto, siga estas sugerencias:

- **No lo deje caer ni lo ponga a golpes fuertes.** Si el ordenador se cae, la carcasa y los componentes podrían dañarse.
- **Manténgalo seco y no lo sobrecaliente.** Mantenga el ordenador y fuente de alimentación alejados de cualquier tipo de fuente de calor. Esto es un aparato eléctrico. Si se derrama agua u otro líquido en su interior, el ordenador podría dañarse seriamente.
- **Evite las interferencias.** Mantenga el ordenador alejado de transformadores de alta capacidad, motores eléctricos y otros campos magnéticos fuertes. Éstos pueden dificultar el correcto funcionamiento y dañar los datos.
- **Siga las instrucciones apropiadas de manejo del ordenador.** Apague el ordenador correctamente y no olvide guardar su trabajo. Recuerde guardar periódicamente sus datos, pues los datos pueden perderse si la batería se descarga.

### Servicio

Si intenta reparar el ordenador usted mismo, podría anular la garantía y exponerse usted y el ordenador a descarga eléctrica. Deje que sea personal de reparación cualificado el que realice las reparaciones, especialmente bajo cualquiera de estas condiciones:

- Cuando el cable de alimentación o adaptador AC/DC esté dañado o pelado.
- Si el ordenador ha estado expuesto a la lluvia u otros líquidos.
- Si el ordenador no funciona con normalidad tras seguir las instrucciones de uso.
- Si el ordenador se ha caído o dañado (no toque el líquido venenoso si el panel LCD se rompe).

- Si hay un olor fuera de lo normal, calor o humo que sale del ordenador.

### Información de seguridad

- Utilice solamente un adaptador de alimentación aprobado para su uso con este ordenador.
- Utilice solamente el cable de corriente y las baterías indicados en este manual. No tire las baterías al fuego. Podrían explotar. Consulte los códigos locales para posibles instrucciones para desechos especiales.
- Nunca utilice una batería que se haya caído o que parezca dañada (p. ej. doblada o retorcida). Incluso si el ordenador sigue funcionando con una batería dañada, puede provocar daños en el circuito que podrían causar fuego.
- Compruebe que su ordenador esté completamente apagado antes de introducirlo en una bolsa de viaje (o en cualquier funda).
- Antes de limpiar el ordenador, quite la batería y asegúrese de que el ordenador esté desconectado de cualquier fuente de alimentación externa, periféricos y cables.
- Utilice un trapo limpio y suave para limpiar el ordenador, pero no aplique limpiador directamente en el ordenador. No utilice limpiadores volátiles (derivados del petróleo) o limpiadores abrasivos en ningún lugar del ordenador.
- No intente reparar baterías. Solicite la reparación o la sustitución a su representante de servicio o a personal de servicio cualificado.
- Tenga en cuenta que en ordenadores con logotipos de LCD etiquetados eléctricamente en relieve, el logotipo está recubierto por un adhesivo protector. Debido al desgaste y rotura normales, este adhesivo puede deteriorarse con el tiempo y en el logotipo expuesto pueden formarse bordes afilados. Tenga cuidado al manipular el ordenador en este caso y evite tocar el logotipo del LCD etiquetado eléctricamente. Evite colocar cualquier elemento en la bolsa de transporte que pueda rozar la parte superior del ordenador durante el transporte. Si ocurre un desgaste o rotura, contacte con el centro de servicios.

## Precauciones para baterías de polímero

Tenga en cuenta la información siguiente específica para baterías de polímero; además, donde corresponda, invalida la información sobre precauciones para baterías normales.

- Las baterías pueden aumentar o hincharse ligeramente, sin embargo, esto es parte del mecanismo de seguridad de la batería y o supone un problema.
- Utilice los procedimientos de manejo apropiados cuando utilice baterías de polímero. No utilice baterías de polímero en entornos con temperatura ambiental alta y no guarde las baterías sin usar durante mucho tiempo.



### Eliminación de la batería & Cuidado

El producto que usted ha comprado contiene una batería recargable. La batería es reciclable. Terminada su vida útil, según las leyes locales y estatales, puede ser ilegal desecharla junto con los residuos ordinarios. Verifique con las autoridades locales responsables de los desechos sólidos cuáles son las opciones de eliminación y reciclado existentes en su zona.

Peligro de explosión si la batería está mal colocada. Sustitúyala con un tipo de batería igual o equivalente al recomendado por el fabricante. Elimine la batería usada de conformidad con las instrucciones del fabricante.

# Guía rápida para empezar

1. Quite todos los materiales del embalaje.
2. Coloque el ordenador en una superficie estable.
3. Inserte la batería y asegúrese de que quede bloqueada en su posición.
4. Conecte en los puertos correspondientes los periféricos que desee utilizar con el ordenador (p. ej. teclado y ratón).
5. **Al configurar el ordenador por primera vez, siga este proceso** (para proteger el ordenador durante el transporte, la batería será bloqueada para que no alimente al sistema hasta que se conecte por primera vez al adaptador AC/DC y se configure por primera vez como sigue):
  - Coloque el cable del adaptador AC/DC en el conector de entrada DC que está del lado derecho del ordenador, luego enchufe el cable de alimentación AC en una toma de corriente, y conecte el cable de alimentación AC al adaptador AC/DC y **espere 6 segundos o más**.
  - Quite el cable del adaptador del conector de entrada DC y vuelva a enchufarlo; la batería será desbloqueada.
6. Utilice una mano para levantar con cuidado la tapa/LCD a un ángulo de visión cómodo (no exceder 130 grados), mientras utiliza la otra mano (como se muestra en **la Figura 1**) para sostener la base del ordenador (**Nota: Nunca** levante el ordenador por la tapa/LCD).
7. Presione el botón de encendido para “encender”.

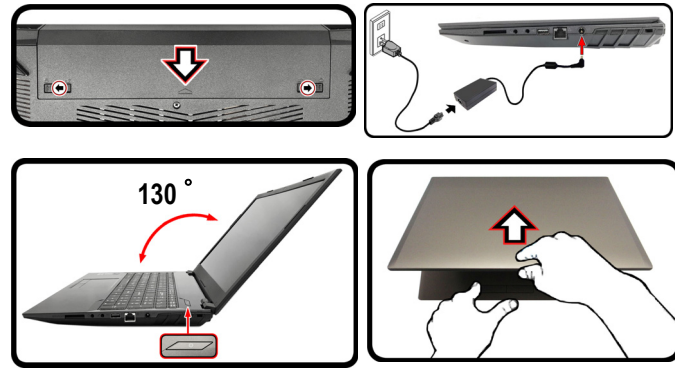

## Software de sistema

Puede ser que su ordenador tenga instalado un software de sistema. Si no es el caso, o si desea reconfigurarlo con otro sistema, este manual se refiere a **Microsoft Windows 10**.



### Apagar

Por favor, tenga en cuenta que debería siempre apagar el ordenador eligiendo la opción **Apagar** en **Windows** (ver abajo). Esto le ayudará a evitar problemas con el disco duro o el sistema.

1. Haga clic en el icono del menú Inicio .
2. Haga clic en la opción **Iniciar/Apagar** .
3. Elige la opción **Apagar** desde el menú.

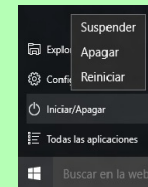

**Figura 1 - Abrir la tapa/LCD/ordenador con el adaptador AC/DC enchufado**

# Diferencias de diseños

Esta serie de portátil incluye **dos** diseños distintos que principalmente se diferencian según se indica en la siguiente tabla.

Característica	Diseño I	Diseño II
Adaptador de vídeo	GPU integrada de Intel® y GPU discreta NVIDIA®	GPU integrada de Intel®
Teclado	Teclado <b>iluminado con LED blanco</b> o Teclado <b>con iluminación a todo color</b> (Opción de fábrica)	Teclado o Teclado <b>iluminado con LED blanco</b> (Opción de fábrica)
Módulo 4G	No	Opción de fábrica
Soporte para Sound Blaster Cinema 5	Sí	No
Adaptador AC/DC	Salida DC: 19,5V, 6,15A ( <b>120W</b> )	Salida DC: 19V, 4,74A ( <b>90W</b> )

Tabla 1 - Diferencias de diseños

# Mapa del sistema: Vista frontal con panel LCD abierto



Figura 2 - Vista frontal con panel LCD abierto

1. Cámara PC
2. \*LED de cámara PC  
*\*Cuando la cámara PC esté en uso, el LED se iluminará.*
3. Micrófono incorporado
4. Panel LCD
5. Botón de encendido
6. Teclado
7. Touchpad y botones

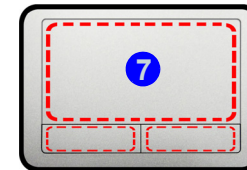

Tenga en cuenta que el área válida de operación del Touchpad y los botones es la indicada dentro de las líneas de puntos de arriba.

# Indicadores LED

Los indicadores LED en su ordenador muestran una valiosa información sobre el estado actual del ordenador.





Icono	Color	Descripción
		
	Naranja	El adaptador AC/DC está conectado
	Verde	El ordenador está encendido
	Verde parpadeante	El ordenador está en modo <b>Suspensión</b>
	Naranja	La batería se está cargando
	Verde	La batería está completamente cargada
	Naranja parpadeante	La batería ha alcanzado el estado crítico de poca energía
	Verde	El disco duro está en uso
	Verde	<b>El modo Avión está activado</b> (los módulos WLAN, 4G y Bluetooth están apagados)

Tabla 2 - Indicadores LED

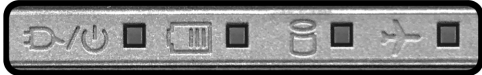

## Uso de dispositivos inalámbricos a bordo

El uso de dispositivos electrónicos portátiles a bordo de un avión suele estar prohibido.

Asegúrese de que los módulos WLAN, 4G y Bluetooth estén apagados si utiliza el equipo en un avión ajustando el sistema al Modo de avión.

# Teclado (Diseño I)

El teclado, *teclado iluminado con LED blanco* o *teclado con iluminación a todo color (Opción de fábrica)*, incluye un teclado numérico (en la parte derecha del teclado) para una entrada fácil de datos numéricos. Al presionar **Bloq Num** el teclado numérico se habilita o inhabilita. También incluye las teclas de función para permitirle cambiar las características operacionales al instante.

## Teclado iluminado con LED blanco

Puede ajustar el nivel de iluminación del teclado, o apagarlo y encenderlo, utilizando las teclas **Fn + F4**.



## (Opción de fábrica) Teclado con iluminación a todo color

Consulte *"LED de retroiluminación de teclado en color"* en la página 131.



Figura 3 - Teclado (Diseño I)



## Teclado (Diseño II)

El teclado (o *teclado iluminado con LED blanco (Opción de fábrica)*) incluye un teclado numérico (en la parte derecha del teclado) para una entrada fácil de datos numéricos. Al presionar **Bloq Num** el teclado numérico se habilita o inhabilita. También incluye las teclas de función para permitirle cambiar las características operacionales al instante.

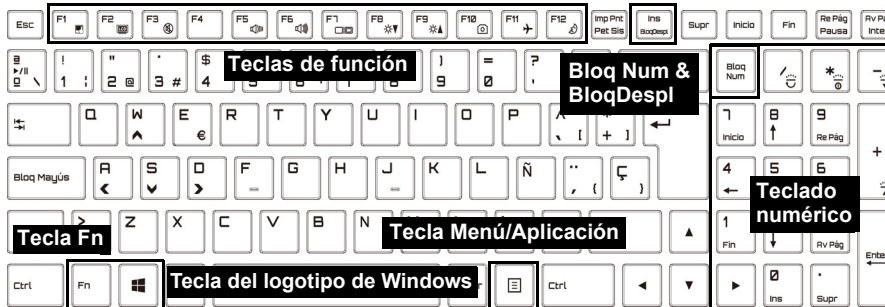











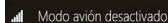



















(**Teclado iluminado - Opción de fábrica**) Puede ajustar el nivel de iluminación del teclado, o apagarlo y encenderlo, utilizando las teclas **Fn + F4**.



Figura 4 - Teclado (Diseño II)

## Teclas de función & indicadores visuales

Las teclas de función (F1 - F12 etc.) actuarán como teclas directas (Hot-Key) cuando se pulsan junto con la tecla **Fn**. Además de las combinaciones de teclas de función básicas algunos indicadores visuales están disponibles cuando el controlador de Control Center está instalado.

Teclas	Función/indicadores visuales	Teclas	Función/indicadores visuales
Fn + 	Reproducir/pausar (en los programas audio/vídeo)	Fn + 	Activar/desactivar el Modo de avión  Modo avión desactivado  Modo avión activado
Fn + 	Activar/desactivar el Touchpad 	Fn + 	Cambiar modo Suspensión
Fn + 	Apagar luz de fondo del LCD (presione una tecla o utilice el Touchpad para encenderlo)		Activar/desactivar el teclado numérico 
Fn + 	Conmutación mudo 	Fn + 	Cambiar el bloqueo de desplazamiento 
Fn + 	Encender o apagar la iluminación del teclado/ Ajustar el nivel del brillo (Para teclados con LED blanco) 		Cambio Bloq. Mayúsculas 
Fn +  	Reducción/aumento volumen de sonido 	Fn + 	Activar/desactivar el Control Center (ver <a href="#">la página 121</a> )
Fn + 	Cambiar la configuración de pantalla (ver <a href="#">la página 135</a> )	Fn + 	Control automático del ventilador/potencia completa 
Fn +  	Reducción/aumento brillo LCD 	Fn + 	Activar/desactivar Flexikey® (ver <a href="#">la página 127</a> ) 
Fn + 	Activar/desactivar el módulo cámara PC 	<b>Tabla 3 - Teclas de función &amp; indicadores visuales</b>	

# Mapa del sistema: Vistas frontal, izquierda y derecha



Figura 5 - Vistas frontal, izquierda y derecha

- |  |  |
|--|--|
| 1. Indicadores LED                       | 8. Lector de tarjetas Multi en 1       |
| 2. Rejilla                               | 9. Conector de salida de auriculares   |
| 3. Puerto para monitor externo           | 10. Conector de entrada para micrófono |
| 4. Puerto de salida de HDMI              | 11. Conector LAN RJ-45                 |
| 5. Puerto USB 3.0 (USB 3.1 Gen 1) Tipo-C | 12. Conector de entrada DC             |
| 6. Puerto USB 3.0 (USB 3.1 Gen 1) Tipo-A | 13. Ranura del cierre de seguridad     |
| 7. Puertos USB 2.0 Tipo-A                |  |

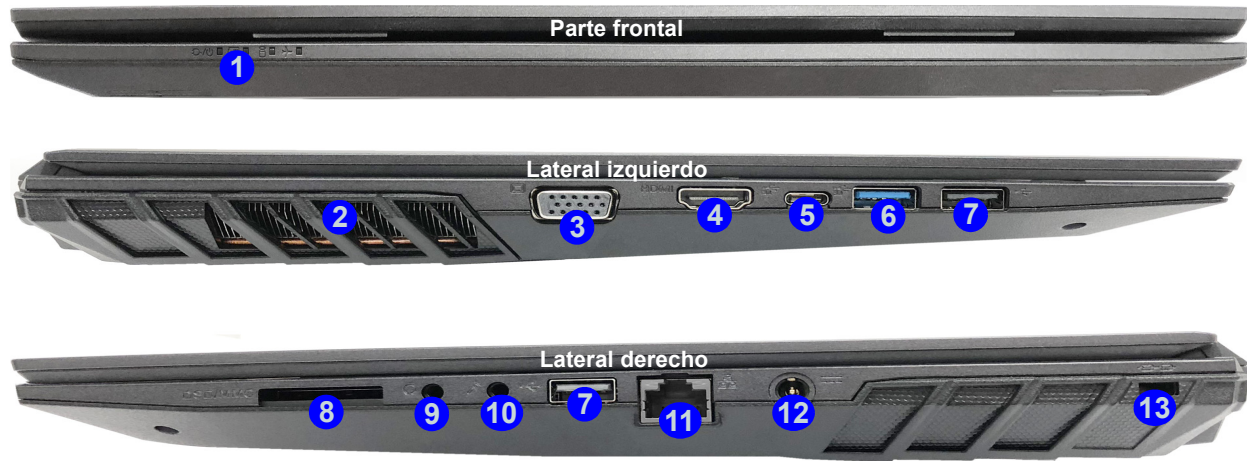

## Recalentamiento

Para evitar que su ordenador se recaliente compruebe que nada bloquea la(s) rejilla(s) con el equipo encendido.

# Mapa del sistema: Vistas inferior y posterior



Figura 6

## Vistas inferior y posterior

1. Batería
2. Rejilla
3. Altavoces incorporados

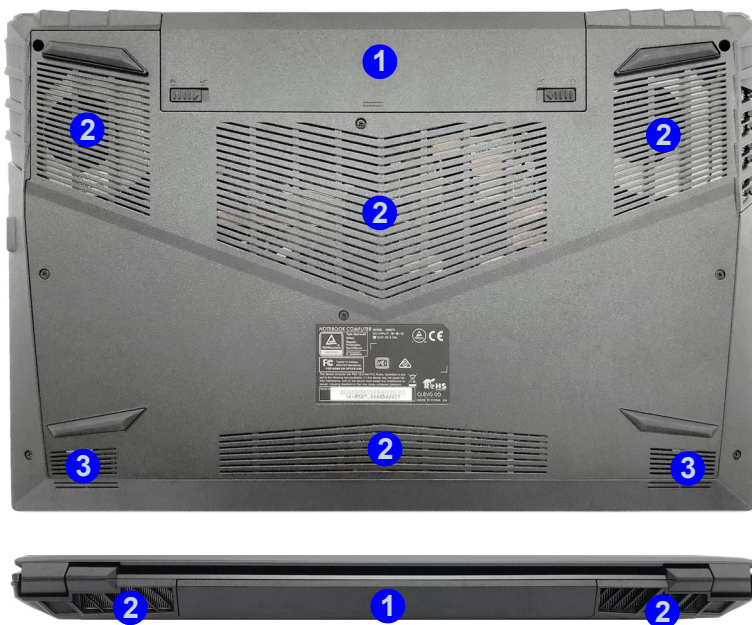

### Advertencia sobre quitar la tapa inferior

No quite ninguna tapa y/o tornillo para actualizar el dispositivo, pues podría violar los términos de su garantía. Si necesita colocar o quitar el disco duro/RAM/CPU, etc. por cualquier razón, contacte con su distribuidor o vendedor para más información.

### Recalentamiento

Para evitar que su ordenador se recaliente compruebe que nada bloquea la(s) rejilla(s) con el equipo encendido.

# Control Center (Diseño I)

Presione la combinación de teclas **Fn + Esc** o haga doble clic en el icono  en el área de notificación de la barra de tareas para activar o desactivar el **Control Center**. El **Control Center** ofrece un acceso rápido a los controles usados con más frecuencia y le permite activar, y desactivar el touchpad/el módulo cámara rápidamente.

## Menús del Control Center

El Control Center tiene **5** menús principales (**Monitor del sistema**, **Configuración básica**, **Dispositivo LED**, **Flexikey®** y **Configuración extra**). La pestaña **Monitor del sistema** proporciona información sobre la GPU y la CPU del ordenador. La pestaña **Configuración básica** le permite ajustar el modo de alimentación y otras funciones del sistema. La pestaña **Dispositivo LED** le permite configurar su teclado iluminado. “**Flexikey®**” es una aplicación de configuración de teclas directas rápidas. La pestaña **Configuración extra** le permite ajustar a su elección el color de piel para la aplicación. Haga clic en los títulos del menú y luego haga clic en cualquiera de los botones descritos en las páginas siguientes.



Figura 7  
Control Center

## Modos de energía

Puede ajustar el **Modo de energía** haciendo clic en el icono apropiado en el centro del **Control Center**. Cada modo de energía afectará al Modo de avión y a la energía de cámara PC.

Modo	Modo de avión	Cámara PC
Ahorro de energía	Activado	Desactivado
Silencioso	Desactivado	Activado
Rendimiento	Desactivado	Activado
Entretenimiento*	Desactivado	Activado

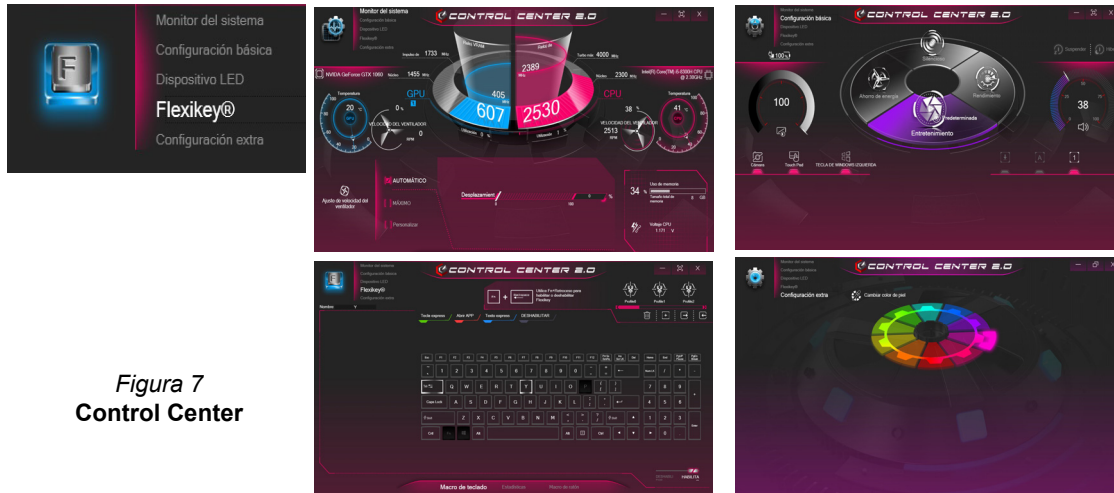
\*Al hacer clic en el botón **Predeterminada** en **Entretenimiento** se restablecerán las configuraciones predeterminadas para este modo.

### Estado de energía (Configuración básica)

El icono **Estado de energía** mostrará si la alimentación actual viene dada por la batería o por el adaptador AC/DC enchufado en una toma de corriente. La barra de estado de energía muestra el estado actual de la carga de la batería.

### Brillo (Configuración básica)

El icono **Brillo** mostrará el nivel actual del brillo de la pantalla. Puede usar el dial para ajustar el brillo de la pantalla o las combinaciones de teclas **Fn + F8/F9**.

### Cámara/Touch Pad/Tecla de Windows izquierda (Configuración básica)



Haga clic en estos botones para alternar entre el estado de encendido de la **cámara PC** o del **touchpad**, o para activar/desactivar la funcionalidad de la **tecla de Windows izquierda**. Tenga en cuenta que el estado de energía del módulo cámara también queda afectado por el **Modo de energía** seleccionado.

### Botón Suspender (Configuración básica)

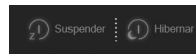

Haga clic en el botón **Hibernar** o **Suspender** para que el equipo entre en el modo de ahorro de energía seleccionado (recibirá una advertencia antes de que el sistema cambie al modo ahorro de energía y tendrá que hacer clic en **Aceptar** para confirmar).

## Volumen (Configuración básica)

El icono **Volumen** mostrará el nivel actual del volumen. También puede usar el dial para ajustar el volumen o las combinaciones de teclas **Fn + F5/F6** o la combinación de teclas **Fn + F3** para silenciar el volumen.

## Bloq Mayús/Bloq Despl/Bloq Número/Modo de avión (Configuración básica)



Haga clic en el botón para cambiar entre el modo de bloqueo apropiado y el Modo de avión.

## Temporizador de suspensión del teclado/Brillo del teclado (Dispositivo LED)

Habilitar y seleccionar la cantidad de tiempo que el sistema debe estar inactivo para que el teclado LED entre en modo de suspensión (p. ej. la iluminación del teclado LED se apagará para ahorrar energía). También puede ajustar el brillo del teclado.



## Ventilador (Monitor del sistema)

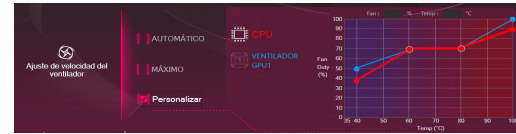

Desde este elemento del menú puede ajustar la velocidad del ventilador a **Máximo** (potencia máxima), **Automático** o **Personalizar**. Esto ajustará la velocidad del ventilador automáticamente para controlar el calor de la CPU/GPU. Puede usar el control deslizante **Desplazamiento** para ajustar la configuración según sus preferencias. Sin embargo, puede ajustar la configuración a **Máximo** si lo desea.

La configuración **Personalizar** le permite hacer clic y arrastrar cualquiera de los 2 controles de rango medio en el gráfico para ajustar los parámetros de temperatura del **ventilador de la CPU** o del **ventilador de la GPU**.

**Todos estos ajustes pueden ser anulados por el sistema, como medida de precaución, si necesita un uso mayor del ventilador.**

# Control Center (Diseño II)

Presione la combinación de teclas **Fn + Esc** o **haga doble clic en el icono**  **en el área de notificación de la barra de tareas** para activar o desactivar el **Control Center**. El **Control Center** ofrece un acceso rápido a los controles usados con más frecuencia y le permite activar, y desactivar el touchpad/el módulo cámara rápidamente.

## Menús del Control Center

El Control Center tiene dos menús principales (**Configuración básica** y **Configuración extra**). La pestaña **Configuración básica** le permite ajustar el modo de alimentación y otras funciones del sistema. La pestaña **Configuración extra** le permite ajustar a su elección el color de piel para la aplicación. Un tercer elemento de menú **Dispositivo LED** está disponible para sistemas que sólo admiten teclados LED blancos iluminados. Haga clic en los títulos del menú y luego haga clic en cualquiera de los botones descritos en las páginas siguientes.



Figura 8 - Control Center



## Modos de energía

Puede ajustar el **Modo de energía** haciendo clic en el icono apropiado en el centro del **Control Center**. Cada modo de energía afectará al Modo de avión y a la energía de cámara PC.

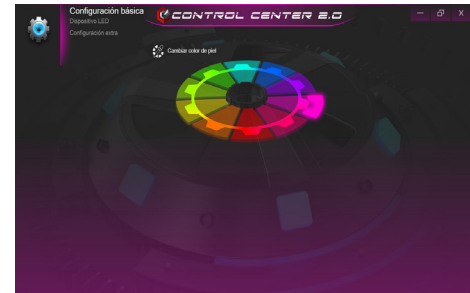
Modo	Modo de avión	Cámara PC
Ahorro de energía	Activado	Desactivado
Silencioso	Desactivado	Activado
Rendimiento	Desactivado	Activado
Entretenimiento*	Desactivado	Activado

\*Al hacer clic en el botón **Predeterminada** en **Entretenimiento** se restablecerán las configuraciones predeterminadas para este modo.

### Estado de energía (Configuración básica)

El icono **Estado de energía** mostrará si la alimentación actual viene dada por la batería o por el adaptador AC/DC enchufado en una toma de corriente. La barra de estado de energía muestra el estado actual de la carga de la batería.

### Brillo (Configuración básica)

El icono **Brillo** mostrará el nivel actual del brillo de la pantalla. Puede usar el dial para ajustar el brillo de la pantalla o las combinaciones de teclas **Fn + F8/F9**.

### Cámara/Touch Pad/Tecla de Windows izquierda (Configuración básica)



Haga clic en estos botones para alternar entre el estado de encendido de la **cámara PC** o del **touchpad**, o para activar/desactivar la funcionalidad de la **tecla de Windows izquierda**. Tenga en cuenta que el estado de energía del módulo cámara también queda afectado por el **Modo de energía** seleccionado.

### Botón Suspender (Configuración básica)

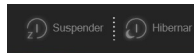

Haga clic en el botón **Hibernar** o **Suspender** para que el equipo entre en el modo de ahorro de energía seleccionado (recibirá una advertencia antes de que el sistema cambie al modo ahorro de energía y tendrá que hacer clic en **Aceptar** para confirmar).

## Velocidad del ventilador (Configuración básica)



Desde este elemento del menú puede ajustar la velocidad del ventilador a **Máximo** (potencia máxima) o **Automático**. Esto ajustará la velocidad del ventilador automáticamente para controlar el calor de la CPU. Puede usar el control deslizante **Desplazamiento** para ajustar la configuración según sus preferencias. Sin embargo, puede ajustar la configuración a **Máximo** si lo desea.

**Todos estos ajustes pueden ser anulados por el sistema, como medida de precaución, si necesita un uso mayor del ventilador.**

## Volumen (Configuración básica)



El icono **Volumen** mostrará el nivel actual del volumen. También puede usar el dial para ajustar el volumen o las combinaciones de teclas **Fn + F5/F6** o la combinación de teclas **Fn + F3** para silenciar el volumen.

## Bloq Mayús/Bloq Despl/Bloq Número/Modo de avión (Configuración básica)



Haga clic en el botón para cambiar entre el modo de bloqueo apropiado y el Modo de avión.

## Temporizador de suspensión del teclado/Brillo del teclado (Dispositivo LED)

*(Para teclados con LED blanco)*

Habilitar y seleccionar la cantidad de tiempo que el sistema debe estar inactivo para que el teclado LED entre en modo de suspensión (p. ej. la iluminación del teclado LED se apagará para ahorrar energía). También puede ajustar el brillo del teclado.



# Aplicación Flexikey®

(Sólo Diseño I)

“Flexikey®” es una aplicación de configuración de teclas directas rápidas, que le permite **asignar una única tecla para lanzar varias combinaciones de teclas o abrir programas y aplicaciones, crear macros de texto y deshabilitar** ciertas teclas. La aplicación también puede usarse para **configurar los botones del ratón** para crear teclas de acceso directo para juegos, etc. Todas las configuraciones quedarán guardadas en (hasta 12) **perfiles** en los que la configuración será aplicada.

Haga clic en **Flexikey®** en la esquina superior izquierda del **Control Center** para acceder a la aplicación **Flexikey®**.



Habilitar o deshabilitar el perfil de Flexikey® en uso







Puede habilitar o deshabilitar las funciones de los perfiles del teclado o ratón actualmente en uso usando **Fn + [ ]**. Si presiona esta combinación de teclas cambiará entre el perfil del teclado o ratón seleccionado actualmente y la configuración del teclado y/o ratón y viceversa.

Tecla del logotipo de Windows  y tecla P

Tenga en cuenta que puede asignar acciones a cualquier tecla del teclado excepto la **Tecla del logotipo de Windows**  y la **tecla P**.

## Perfiles

Los controles en la parte superior derecha de la aplicación se relacionan con los Perfiles. Puede **Agregar** / **Eliminar**  perfiles, **Exportar**  e **Importar**  perfiles haciendo clic en el icono apropiado. Si hace doble clic en un perfil podrá cambiar el nombre de perfil y un archivo de imagen (imágenes creadas con archivos PNG).





Figura 9  
Flexikey -  
Perfil

## Configuración del teclado y ratón

Haga clic en **Habilitar**  (en la parte inferior derecha de la ventana de la aplicación) para realizar la configuración del teclado y/o ratón. Si hace clic en **Macro de teclado** o **Macro de ratón**, podrá acceder a la página de configuración para el teclado o ratón.

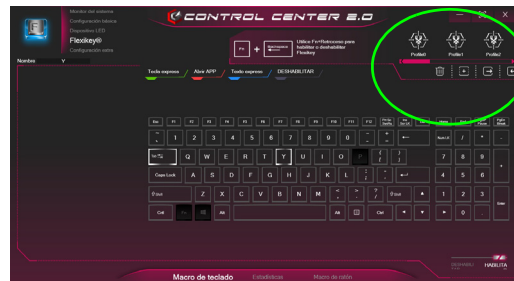
Macro de teclado

Estadísticas

Macro de ratón

Figura 10 - Habilitar (Macro de teclado & Macro de ratón)

## Configuración del teclado

La configuración del teclado le permite configurar acciones para una única tecla (o una combinación de teclas). Haga clic en la tecla y seleccione el tipo de acción (**Tecla express**, **Abrir APP**, **Texto Express** o **Deshabilitar**) en el menú de la parte superior de la página. Puede cambiar el nombre a la acción haciendo clic en el cuadro **Nombre** y haciendo clic en el campo **Consejos de herramientas** en una nota para recordarle la función de la acción.



Figura 11  
Configuración del teclado

## Configuración del ratón

La configuración del ratón le permite configurar acciones para los botones izquierdo **1**, derecho **2** y central **3** de un ratón conectado y también para los botones atrás **5** y adelante **4** si existen (en un ratón para juegos). Haga clic en el número del botón y seleccione el tipo de acción (**Tecla express**, **Abrir APP**, **Texto Express** o **Deshabilitar**) en el menú de la parte superior de la página. Puede cambiar el nombre a la acción haciendo clic en el cuadro **Nombre** y haciendo clic en el campo **Consejos de herramientas** en una

nota para recordarle la función de la acción.

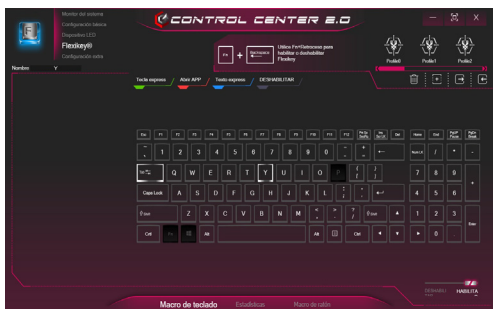



Figura 12  
Configuración del ratón

## Características de la aplicación Flexikey®:

- **Tecla express** - Esta característica le permite configurar una tecla (o clic de ratón) para enviar múltiples combinaciones de teclas. Esto resulta útil para juegos o si se utilizan aplicaciones con un conjunto complejo de accesos directos de teclado.
- **Abrir APP** - Esto simplemente asigna teclas individuales (o clics de ratón) para abrir el archivo ejecutable de un programa o aplicación.
- **Texto Express** - Con esto podrá asignar teclas individuales (o clics de ratón) para enviar cadenas de texto usadas frecuentemente.
- **Deshabilitar** - Utilice esta función para deshabilitar cualquier tecla del teclado o botón del ratón.
- **Estadísticas** - Utilice esto para grabar rápidamente las teclas usadas en una aplicación y para deshabilitar las teclas no usadas.

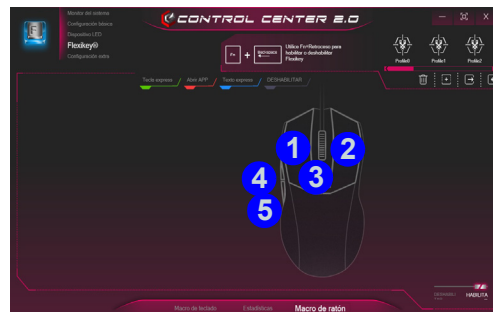
## Configuración del teclado - Tecla express

Para configurar una única tecla para enviar varias combinaciones de teclas, o para crear más teclas de acceso directo útiles, use **Tecla express**.

1. **Habilite** y seleccione **Macro de teclado** en el que ha elegido el perfil, haga clic en la tecla elegida para seleccionarla y luego haga clic para seleccionar la **Tecla express**.
2. En el ejemplo siguiente queremos cambiar una configuración de tecla para juegos existente que utiliza la tecla **mayúsculas izquierda** para acelerar y la tecla **W** para moverse hacia adelante, para usar la tecla **Ctrl izquierdo** para combinar este movimiento para acelerar hacia adelante.
3. Haga clic en el botón **Grabar**  y luego **presione** la tecla o teclas (en este caso **presionaremos** Mayúsculas izquierda y W) requeridas (asegúrese de **presionar la(s) tecla(s) requeridas** y no haga clic en ellas).
4. Haga clic en el botón **Grabar**  nuevamente para completar el proceso y detener la grabación.
5. Haga clic en la tecla, y haga clic en el campo **Consejos de herramientas** y escriba el nombre de la combinación de teclas, p. ej. **“Acelerar adelante”**.
6. Si desea quitar una tecla individual haga clic para seleccionarla, y luego haga clic en **Restaurar**.
7. Las **Teclas Express** aparecerán en **verde**.

## Configuración del teclado - Abrir APP

Puede configurar las teclas para abrir cualquier aplicación o programa como sigue:

1. **Habilite** y seleccione **Macro de teclado** en el que ha elegido el perfil, haga clic para seleccionar una tecla para abrir la aplicación y luego haga clic para seleccionar **Abrir APP**.
2. Haga clic en **Examinar** en la parte inferior izquierda de la ventana de la aplicación.





Figura 13 - Teclado - Abrir APP

3. Navegue hasta el archivo ejecutable de la aplicación y haga clic en **Abrir**.
4. La tecla estará configurada para abrir la aplicación seleccionada bajo el perfil elegido, y la tecla aparecerá en **rojo**.
5. Si desea quitar una tecla **Abrir APP**, selecciónela y haga clic en **Restaurar**.

## Configuración del teclado - Texto Express

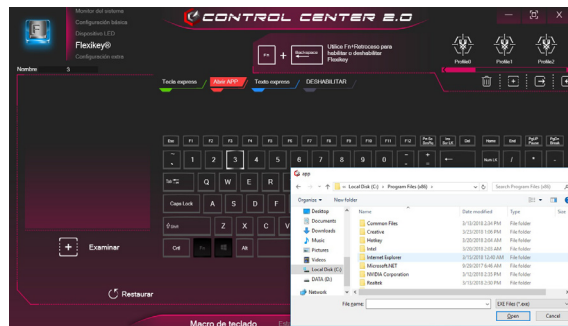
Se puede ajustar una única tecla para enviar una cadena de texto dentro de una aplicación usando **Texto Express**.

1. **Habilite** y seleccione **Macro de teclado** en el que ha elegido el perfil, haga clic en una tecla para seleccionarla y luego haga clic para seleccionar **Texto Express**.
2. Haga clic en el campo **Contenido del texto** y escriba su mensaje y haga clic en **Guardar**.
3. Haga clic en el botón **Grabar**  en la tecla **Inicio** y presione las teclas a usar si es necesario (la tecla **Iniciar** es la tecla usada en el programa de destino para abrir un mensaje de texto), o puede dejarlo en blanco si lo desea. Haga clic en el botón **Grabar**  nuevamente para detener el proceso.





Figura 14 - Teclado - Texto Express

4. Haga clic en el botón **Grabar**  en la tecla **Enviar** si es necesario (la tecla **Enviar** es la tecla en el programa de destino para enviar un mensaje de texto, como la tecla Entrar, que debería usarse como la más común), o puede dejarlo en blanco si lo desea.

5. La tecla estará configurada para enviar el mensaje de texto al programa destinado bajo el perfil elegido, y la tecla aparecerá en **azul**.
6. Si desea quitar una tecla **Texto Express**, selecciónela y haga clic en **Restaurar**.

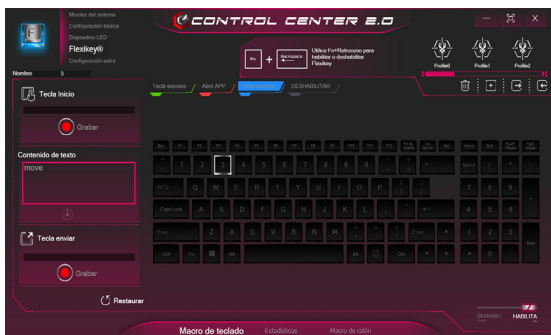

## Configuración del teclado - Deshabilitar

Puede usar el programa para deshabilitar las teclas no requeridas.







1. **Habilite** y seleccione **Macro de teclado** en el que ha elegido el perfil, haga clic para seleccionar una tecla para deshabilitarla y luego haga clic para seleccionar **Deshabilitar**.
2. La tecla estará deshabilitada.
3. Si desea habilitar la tecla de nuevo, selecciónela y haga clic en **Restaurar**.
4. La tecla estará deshabilitada bajo el perfil elegido, y la tecla aparecerá en **gris**.

# LED de retroiluminación de teclado en color

(Sólo para teclados en color iluminados)

Presione **Fn** y la tecla  para encender o apagar el LED del teclado. El LED del teclado puede configurarse usando la combinación **Fn** + tecla según la tabla siguiente. Además, presione **Fn** más la tecla  para abrir la aplicación Retroiluminación de teclado para ajustar la configuración.

## Combinaciones de teclas para la función LED del teclado

Fn + 	Abre la aplicación Retroiluminación de teclado
Fn + 	Enciende o apaga el LED del teclado
Fn + 	Disminuir iluminación LED del teclado
Fn + 	Aumentar iluminación LED del teclado
Fn + 	1 Activa/desactiva el LED izquierdo del teclado
Fn + 	2 Activa/desactiva el LED central del teclado
Fn + 	3 Activa/desactiva el LED derecho del teclado



Tabla 4 - LEDs del teclado

## Aplicación Retroiluminación de teclado

Se puede acceder a la aplicación **Retroiluminación de teclado** presionando **Fn** y la tecla  (o haciendo clic en **Dispositivo LED** en la parte superior izquierda del **Control Center**). Los controles **Temporizador de suspensión del teclado** y **Brillo del teclado** también están disponibles para *Teclados iluminados con LED blancos*.

Figura 15  
Aplicación Retroiluminación de teclado

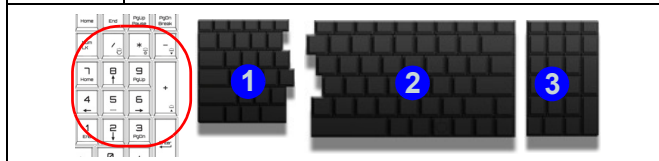

## Paleta de colores

La paleta de colores en el medio de la pantalla le permite seleccionar un color entre la gama de colores para la luz del teclado haciendo clic en el color deseado. Haga clic para seleccionar cualquier color de la paleta para aplicar a todo el teclado (en **Todo el teclado**) o parte del teclado (en **Parte del teclado**).

## Temporizador de suspensión del teclado

Habilitar y seleccionar la cantidad de tiempo que el sistema debe estar inactivo para que el teclado LED entre en modo de suspensión (p. ej. la iluminación del teclado LED se apagará para ahorrar energía).

## Brillo del teclado

Haga clic en cualquiera de los números (1 - 4) en la barra **Brillo del teclado** para ajustar el nivel de brillo del dispositivo LED. También puede apagar la retroiluminación del teclado haciendo clic en el botón **Desactivado** o usando **Fn** más la tecla .

## Modo LED - Todo el teclado/Parte del teclado

Haga clic en cualquiera de los encabezados de la izquierda en **Modo LED (Todo el teclado o Parte del teclado)** para seleccionar cómo se aplicarán los colores.

- **Todo el teclado** - Simplemente haga clic en un color de la franja exterior de la paleta o haga clic en una de las combinaciones de colores del centro de la paleta y se aplicará inmediatamente a todo el teclado.
- **Parte del teclado** - Simplemente haga clic en un color de la franja exterior de la paleta o haga clic en una de las combinaciones de colores del centro de la paleta, y luego haga clic en uno de los títulos de la sección del teclado (**Izquierda**, **Medio** o **Derecha**) para aplicar el color.



Figura 16 - Modo LED - Parte del teclado

## Modo LED - Efecto de teclado

Haga clic en **Efecto de teclado** (en **Modo LED**) y haga clic en uno de los botones de efectos para ver los efectos en el teclado.



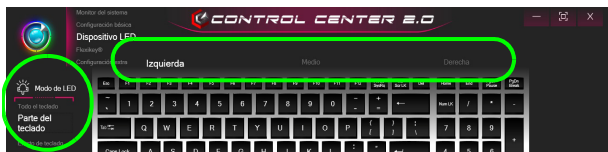





	Flash		Respiración
	Dance		Ciclo
	Tiempo		Aleatorio
	Onda		

Tabla 5 - Efectos de teclado



# Menú Inicio, Menú contextual, Barra de tareas, Panel de Control y Configuración de Windows 10

Se puede acceder a la mayoría de las apps, paneles de control, utilidades y programas en *Windows 10* desde el menú Inicio haciendo clic en el icono  de la barra de tareas en la esquina inferior izquierda de la pantalla (o pulsando la **Tecla del logotipo de Windows**  en el teclado).

**Haga clic con el botón derecho** en el icono  del menú Inicio (o utilice la combinación **Tecla del logotipo de Windows**  + tecla **X**) para abrir un menú contextual avanzado con características útiles como Programas y características, Opciones de energía, Administrador de tareas, Buscar, Explorador de archivos, Símbolo del sistema, Administrador de dispositivos, Conexiones de red, etc.

El área de notificación de la barra de tareas está en la esquina inferior derecha de la pantalla. Desde aquí se puede acceder a algunos de los paneles de control y aplicaciones a los que se hace mención a lo largo de este manual.

A lo largo de este manual verá una instrucción para abrir el Panel de Control. Para acceder al Panel de control, seleccione Panel de control debajo del elemento **Sistema de Windows** en el menú Inicio.

La opción **Configuración** en el menú Inicio (y también como App) proporciona acceso directo a un número de paneles de control de configuración del sistema para ajustar Sistema, Dispositivos, Red e Internet, Personalización, Aplicaciones, Cuentas, Hora e idioma, Juegos, Accesibilidad, Privacidad y Actualización y seguridad.



Figura 17 - Menú Inicio, Menú contextual, Barra de tareas, Panel de Control y Configuración

## Parámetros de vídeo

El **Diseño I** incluye una **GPU integrada de Intel** (para el ahorro de energía) y una **GPU discreta NVIDIA** (para mayor rendimiento). El **Diseño II** incluye una **GPU integrada de Intel**. Puede cambiar los dispositivos de pantalla y configurar las opciones de pantalla siempre que tengan instalados los controladores de vídeo.

## Microsoft Hybrid Graphics

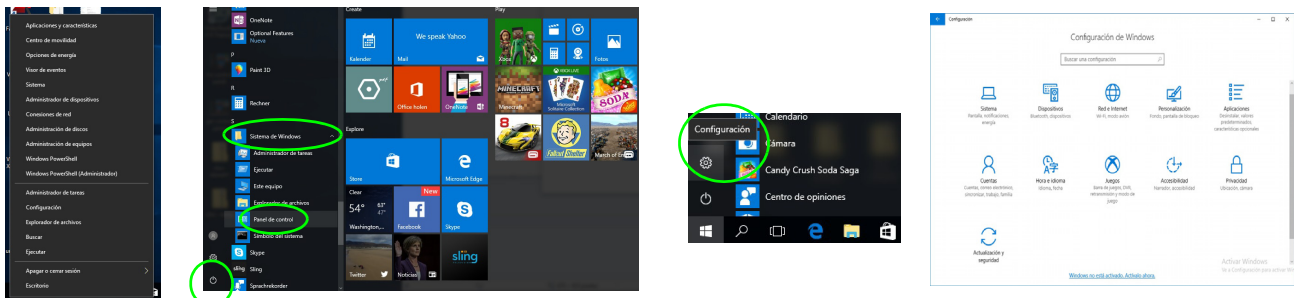
### (Sólo Diseño I)

Microsoft Hybrid Graphics es una tecnología sin interrupciones diseñada para obtener el mejor rendimiento del sistema de gráficos permitiendo una mayor duración de la batería, sin tener que cambiar la configuración manualmente. El sistema operativo del ordenador (y algunas aplicaciones) cambiarán automáticamente entre GPU integrada (iGPU) y GPU discreta (dGPU) cuando las aplicaciones lo necesitan.

### Para acceder al panel de control Pantalla:

1. Haga clic con el botón derecho en el escritorio y seleccione **Configuración de pantalla** en el menú.
2. Elija los ajustes de pantalla requeridos en los menús.
3. Haga clic en **Aplicar** para guardar la configuración.

### Para acceder al Panel de control de gráficos UHD Intel®:

1. Haga clic con el botón derecho en el escritorio y seleccione **Configuración gráficos Intel®** en el menú.
- O
2. Haga clic en el icono  en el área de notificación de la barra de tareas del escritorio y seleccione **Configuración gráficos Intel®** en el menú.

### Para acceder al Panel de control de NVIDIA:

#### (Sólo Diseño I)

1. Vaya al **Panel de Control**.
  2. Haga clic en **Panel de control de NVIDIA** (icono) - en **Apariencia y personalización** (categoría).
- O
3. Haga clic con el botón derecho en el escritorio y seleccione **Panel de control de NVIDIA** en el menú.

## Dispositivos de pantalla

Tenga en cuenta que puede usar pantallas externas conectadas al puerto de salida de HDMI y/o al puerto para monitor externo. Consulte el manual de su dispositivo de pantalla para ver qué formatos son compatibles.

## Configurar las pantallas en Windows

Todas las pantallas externas e internas (hasta 3 pantallas activas) se pueden configurar desde *Windows* usando los paneles de control **Pantalla** o **Sistema** (en **Configuración**) o el menú **Proyectar**.

### Configurar las pantallas usando el menú Proyectar:

1. Conecte la(s) pantalla(s) externa(s) al puerto apropiado y enciéndala(s).
2. Pulse la combinación de teclas **Windows + P** (o **Fn + F7**).
3. Haga clic en una de las opciones del menú para seleccionar **Solo pantalla de PC**, **Duplicado**, **Ampliar** o **Solo segunda pantalla**.



Figura 18  
Proyectar

### Configurar las pantallas usando el panel de control

#### Pantalla:

1. Conecte la(s) pantalla(s) externa(s) al puerto apropiado y enciéndala(s).
2. Haga clic con el botón derecho en el escritorio y seleccione **Configuración de pantalla** en el menú.
3. Haga clic en **Detectar** (botón).
4. El ordenador detectará las pantallas conectadas.
5. Puede configurar hasta 3 pantallas en el menú **Varias Pantallas**.

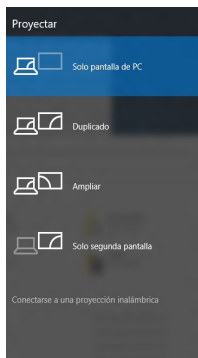



Figura 19  
Pantalla (Varias Pantallas)

## Características de audio

Puede configurar las opciones de audio de su ordenador en el panel de control **Sonido**  en *Windows*.

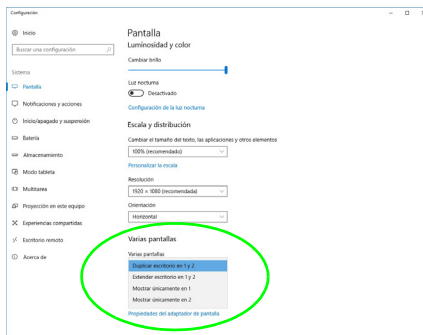
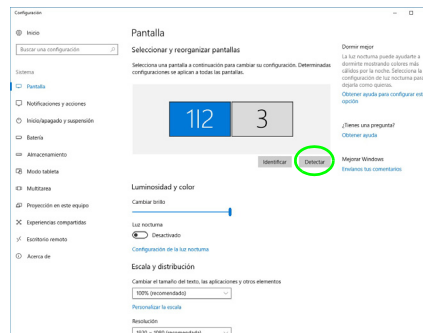
El volumen puede ajustarse con la combinación de teclas **Fn + F5/F6**.



### Ajuste del volumen del sonido (Windows)

El nivel del volumen del sonido también puede ajustarse utilizando el control dentro de *Windows*. Haga clic en el icono **Altavoces** de la barra de tareas para comprobar la configuración.

## Sound Blaster Cinema 5

(Sólo Diseño I)

La aplicación **Sound Blaster Connect** le permite ajustar la configuración de audio según sus necesidades para obtener el mejor rendimiento en juegos, música y películas.

### Aplicación Sound Blaster Connect

Ejecute el panel de control de **Sound Blaster Connect** desde el menú Inicio en *Windows*.



Figura 20 - Sound Blaster Connect

# Opciones de energía

El panel de control de las opciones de energía (menú **Hardware y sonido**) de *Windows* permite configurar las funciones de administración de energía del ordenador. Puede ahorrar energía con los **planes de energía** y configurar las opciones para el **botón de encendido**, **botón de suspensión (Fn + F12)**, **tapa del ordenador (al cerrarla)**, **pantalla** y **modo de suspensión** (el estado de ahorro de energía predeterminado) en el menú de la izquierda.

Haga clic en **Crear un plan de energía** en el menú izquierdo y seleccione las opciones para crear un plan nuevo. Haga clic en **Cambiar la configuración del plan** y haga clic en **Cambiar la configuración avanzada de energía** para acceder a más opciones de configuración.

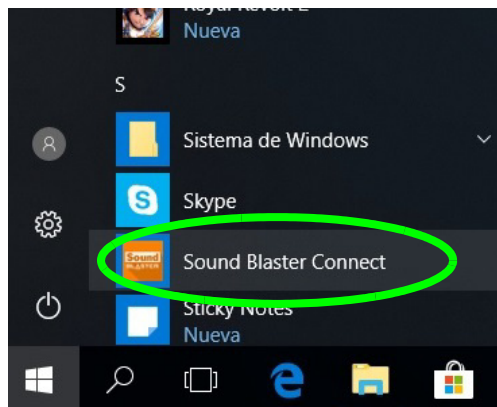

Figura 21 - Opciones de energía



### Directrices generales para la instalación del controlador

Como guía general, siga las instrucciones predeterminadas en pantalla para cada controlador (p.ej. **Siguiente > Siguiente > Finalizar**) a menos que sea usuario avanzado. En muchos casos necesitará reiniciar para instalar el controlador.

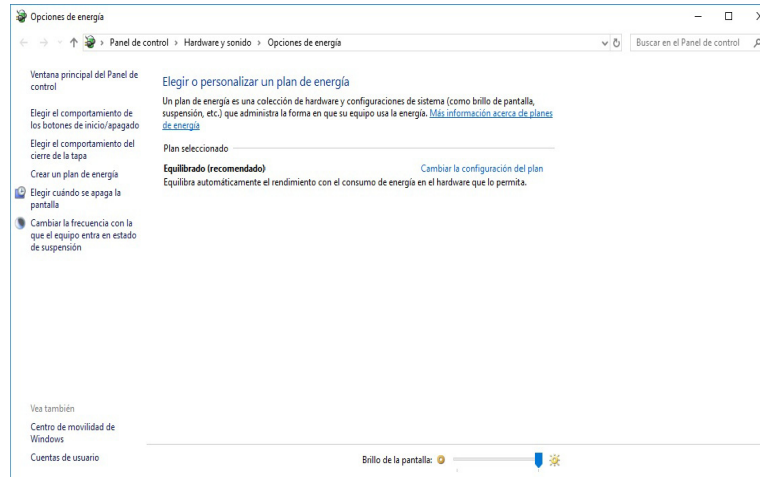
Asegúrese de que los módulos (p.ej. WLAN o Bluetooth) estén **ENCENDIDOS** antes de instalar el controlador apropiado.

### Windows Update

Tras instalar todos los controladores asegúrese de haber habilitado **Windows Update** para obtener las últimas actualizaciones de seguridad, etc. (todas las actualizaciones incluirán los últimos **parches** de Microsoft).

## Instalación de controladores

El disco *Device Drivers & Utilities + User's Manual* contiene los controladores y utilitarios necesarios para utilizar el ordenador correctamente. Inserte el disco y haga clic en **Install Drivers** (botón), u **Option Drivers** (botón) para acceder al menú de controladores opcional. Instale los controladores en el orden indicado en **la Figura 22**. Haga clic para seleccionar los controladores que desea instalar (debería anotar los controladores conforme los instala). **Nota:** Si necesita reinstalar un controlador, debería desinstalar el controlador antes.

## Instalación manual del controlador

Haga clic en el botón **Browse CD/DVD** en la aplicación *Drivers Installer* y busque el archivo ejecutable en la carpeta de controladores apropiada.

Si durante el procedimiento de instalación aparece una ventana **Nuevo hardware encontrado**, haga clic en **Cancelar** para cerrar la ventana y siga con el procedimiento de instalación.



Figura 22 - Instalación de controladores



### Instalación del controlador y alimentación

Cuando instale controladores asegúrese de que el ordenador esté alimentado por el adaptador AC/DC conectado a una fuente de corriente activa. Algunos controladores consumen una cantidad significativa de corriente durante el proceso de instalación, y si la batería se consume puede provocar que el sistema se apague, causando problemas en el sistema (tenga en cuenta que esto no supone un problema de seguridad y la batería podrá recargarse en 1 minuto).

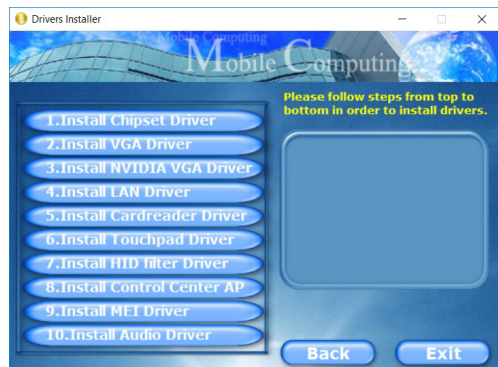
# TPM (Opción)

Antes de configurar las funciones del TPM (Módulo de plataforma segura) deberá iniciar la plataforma de seguridad.

## Activar TPM

1. Reinicie el ordenador.
2. Entre en **Aptio Setup Utility** pulsando **F2** durante el POST.
3. Utilice las flechas para seleccionar el menú **Security**.
4. Seleccione **TPM Configuration** y presione Entrar.
5. Presione Entrar para acceder al menú **Security Device Support** y seleccione **Enable** (Activar).
6. Luego deberá presionar F4 para guardar los cambios y reiniciar el ordenador.

## Administración TPM en Windows

Puede administrar su configuración TPM desde *Windows*:

1. Vaya al **Panel de Control**.
2. Haga clic en **Cifrado de unidad BitLocker (Sistema y Seguridad)**.
3. Haga clic en **Administración de TPM**.

Figura 23  
Cifrado de unidad  
BitLocker  
(Administración de  
TPM)

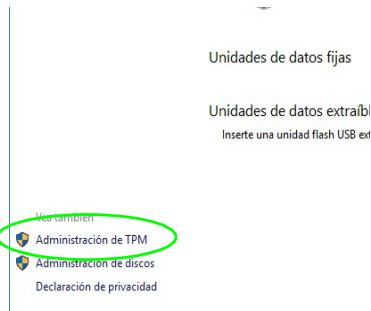

4. La ventana Administración del TPM le permite configurar el TPM desde **Windows**. Como la TPM normalmente es administrada en empresas y organizaciones grandes, su administrador de sistemas deberá asesorarle para administrar esta información.



Figura 24  
Administración  
del Módulo de  
plataforma se-  
gura (TPM) en  
el equipo local

## Acciones TPM

1. Haga clic en **Preparar TPM** y siga las instrucciones del asistente para preparar el TPM (esto probablemente requiera reiniciar el ordenador y confirmar los cambios de la configuración tras reiniciar presionando la tecla apropiada).
2. Tras reiniciar el TPM estará listo y podrá usar el menú **Acciones** para **Desactivar TPM**, **Cambiar contraseña de propietario**, **Quitar TPM** o **Restablecer bloqueo de TPM**.
3. Un asistente le guiará a través del proceso de configuración.

# Módulo 4G (Opción)

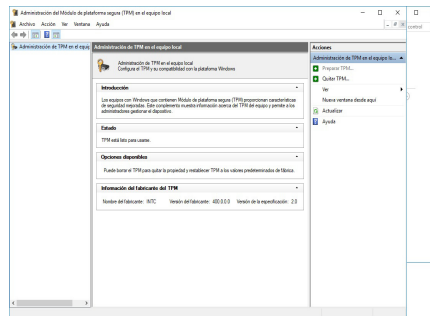
(Opcional sólo para Design II)

Si ha incluido un **módulo opcional 4G** en su opción de compra, siga las instrucciones siguientes para instalar la tarjeta USIM (suministrada por su proveedor de servicios).

## Insertar la tarjeta USIM

1. **Apague** el ordenador y gírelo para **quitar la batería** **1** (deslice los pestillos en la dirección indicada abajo y saque la batería).
2. Inserte la tarjeta USIM como se ilustra a continuación hasta que haga clic en su posición y vuelva a colocar la batería.





Figura 25 - Quitar la batería e insertar la tarjeta USIM

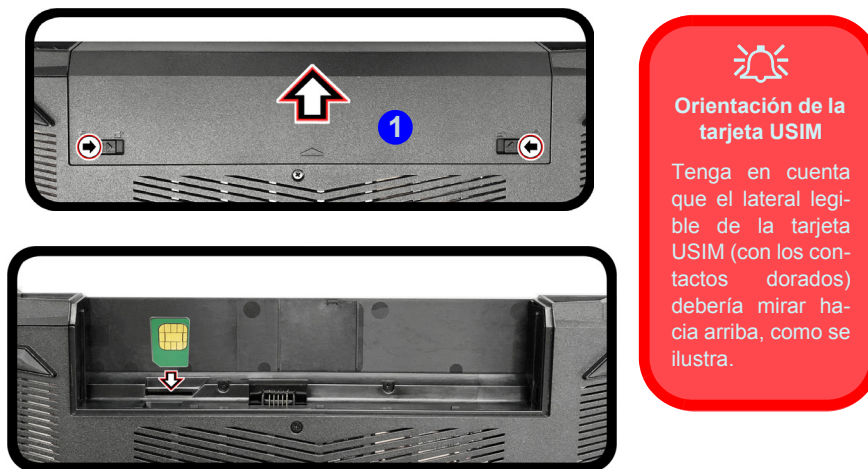

# Solución de problemas

Problema	Posible causa - Solución
Los módulos WLAN y Bluetooth no pueden detectarse.	<i>Los módulos están apagados cuando el equipo está en Modo Avión.</i> Compruebe el indicador LED  para ver si el equipo está en Modo Avión (vea <a href="#">la Tabla 2 en la página 115</a> ). Utilice la combinación de teclas <b>Fn + F11</b> para activar/desactivar el Modo Avión (vea <a href="#">la Tabla 3 en la página 118</a> ).
El módulo cámara PC no puede detectarse.	<i>El módulo está desactivado.</i> Utilice la combinación de teclas <b>Fn + F10</b> para activar el módulo (vea <a href="#">la Tabla 3 en la página 118</a> ). Ejecute la aplicación de la cámara para ver la imagen de la cámara.
Los archivos de vídeo capturados de la <b>cámara PC</b> ocupan demasiado espacio en el disco.	Tenga en cuenta que capturar archivos de vídeo de alta resolución requiere una cantidad sustancial de espacio en el disco para cada archivo.  Tenga en cuenta que el sistema <b>Windows</b> requiere un mínimo de <b>20GB (64bit)</b> de espacio libre en la partición del sistema <b>unidad C:</b> . Se recomienda que guarde el archivo de vídeo capturado en una ubicación distinta a la <b>unidad C:</b> , limite el tamaño de archivo del vídeo capturado o reduzca la resolución del vídeo.

# Especificaciones



## Información actualizada de especificaciones

Las especificaciones listadas en esta sección son correctas en el momento de publicación. Ciertas opciones (particularmente tipos/velocidades de procesadores) pueden cambiar o actualizarse según la fecha de lanzamiento del fabricante. Diríjase a su centro de servicios para más detalles.

Tenga en cuenta que este modelo de ordenador puede soportar una gama de CPUs y/o adaptadores de vídeo.

Para averiguar qué **CPU** tiene instalado su sistema vaya al menú **Inicio**, seleccione **Configuración** y luego seleccione **Sistema** y haga clic en **Acerca de**. Esto también ofrecerá información sobre la cantidad de RAM instalada, etc.

Para obtener información sobre el **adaptador de vídeo** vaya al menú **Inicio**, seleccione **Configuración** y luego seleccione **Sistema** y haga clic en **Pantalla > Configuración de pantalla avanzada > Propiedades del adaptador de pantalla**.

## Núcleo logic

Chipset Intel® H310

## LCD

15,6" (39,62cm), 16:9, FHD (1920x1080)

## Memoria

DDR4 de doble canal

Dos zócalos de 260 contactos SODIMM

Soporta módulos de memoria **DDR4 2400MHz** o **DDR4 2666MHz** (según el tipo de CPU)

Memoria expansible hasta 32GB

Compatible con módulos de 4GB, 8GB y 16GB

## BIOS

AMI BIOS (SPI Flash ROM de 128Mb)

## Almacenamiento (Diseño I)

Un HDD/SSD SATA intercambiable de 2,5" **9,5mm/7mm** (h)

(Opción de fábrica) Una unidad Solid State (SSD) M.2 2280 **SATA**

## Almacenamiento (Diseño II)

Un HDD/SSD SATA intercambiable de 2,5" **7mm** (h)

(Opción de fábrica) Una unidad Solid State (SSD) M.2 2280 **SATA**

## Audio (Diseño I)

Interfaz compatible HDA (Sonido de alta definición)

2 altavoces incorporados

Micrófono incorporado

Sound Blaster™ Cinema 5

## Audio (Diseño II)

Interfaz compatible HDA (Sonido de alta definición)

2 altavoces incorporados

Micrófono incorporado

O

(Opción de fábrica) Micrófono en línea incorporado

## Dispositivo puntero

Touchpad incorporada (con funcionalidad Microsoft PTP multigestos y desplazamiento)

## Teclado (Diseño I)

Teclado de tamaño completo **iluminado con LED blanco** (con teclado numérico)

O

(Opción de fábrica) Teclado con **iluminación a todo color** de tamaño completo con teclado numérico

## Teclado (Diseño II)

Teclado de tamaño completo con teclado numérico

O

(Opción de fábrica) Teclado de tamaño completo **iluminado con LED blanco** (con teclado numérico)

## Lector de tarjetas

Módulo lector de tarjetas multi en 1  
MMC (MultiMedia Card)/RS MMC  
SD (Secure Digital)/Mini SD/SDHC/SDXC

## Seguridad (Diseño I)

Ranura para cierre de seguridad (tipo Kensington®)  
Contraseña de BIOS  
Intel PTT para sistemas sin hardware TPM

## Seguridad (Diseño II)

Ranura para cierre de seguridad (tipo Kensington®)  
Contraseña de BIOS  
Intel PTT para sistemas sin hardware TPM  
(Opción de fábrica) TPM 2.0

## Ranuras M.2 (Diseño I)

Ranura 1 para módulo combo **Bluetooth y LAN Inalámbrica**

Ranura 2 para **SSD SATA**

## Ranuras M.2 (Diseño II)

Ranura 1 para módulo combo **Bluetooth y LAN Inalámbrica**

Ranura 2 para **SSD SATA**

(Opción de fábrica) Ranura 3 para módulo **M.2 4G**

## Comunicaciones (Diseño I)

10/100/1000Mb Base-TX Ethernet LAN incorporada  
Módulo cámara PC 1,0M HD

### Módulos M.2 WLAN/ Bluetooth:

(Opción de fábrica) Bluetooth y LAN inalámbrica (**802.11ac**) Intel® Dual Band Wireless-AC 9260

(Opción de fábrica) Bluetooth y LAN inalámbrica (**802.11ac**) Intel® Dual Band Wireless-AC 9560

(Opción de fábrica) Bluetooth y LAN inalámbrica (**802.11ac**) Intel® Dual Band Wireless-AC 9462

## Comunicaciones (Diseño II)

10/100/1000Mb Base-TX Ethernet LAN incorporada  
Módulo cámara PC 1,0M HD  
O

(Opción de fábrica) Módulo cámara PC 2,0M FHD

(Opción de fábrica) Módulo **4G** M.2

### Módulos M.2 WLAN/ Bluetooth:

(Opción de fábrica) Bluetooth y LAN inalámbrica (**802.11ac**) Intel® Dual Band Wireless-AC 9260

(Opción de fábrica) Bluetooth y LAN inalámbrica (**802.11ac**) Intel® Dual Band Wireless-AC 9560

(Opción de fábrica) Bluetooth y LAN inalámbrica (**802.11ac**) Intel® Dual Band Wireless-AC 9462

## Interfaz

Dos puertos USB 2.0 Tipo-A  
Un puerto USB 3.0 (USB 3.1 Gen 1) Tipo-A  
Un puerto USB 3.0 (USB 3.1 Gen 1) Tipo-C\*  
*\*La cantidad máxima de corriente suministrada por los puertos USB Tipo-C es 500mA (USB 2.0)/900mA (USB 3.1).*

Un puerto para monitor externo  
Un puerto de salida HDMI  
Un conector de entrada para micrófono  
Un conector de salida de auriculares  
Un conector LAN RJ-45  
Un conector de entrada DC

## Características

Soporta Cortana con voz en Windows® 10  
Compatible con Windows® Mixed Reality

## Especificaciones del ambiente

### Temperatura

En funcionamiento: 5°C - 35°C  
Apagado: -20°C - 60°C

### Humedad relativa

En funcionamiento: 20% - 80%  
Apagado: 10% - 90%

## Alimentación

Batería amovible de Litio-Ion inteligente de 6 elementos, 47WH

### Diseño I:

Adaptador de AC/DC autodetector de corriente

Entrada AC: 100-240V, 50-60Hz

Salida DC: 19,5V, 6,15A (**120W**)

### Diseño II:

Adaptador de AC/DC autodetector de corriente

Entrada AC: 100-240V, 50-60Hz

Salida DC: 19V, 4,7A (**90W**)

## Dimensiones y peso

378 (a) x 250 (l) x 29,8 (h) mm

**2,5kgs** (Barebone con batería de 47WH)

## Informazioni su questa guida rapida

Questa guida rapida rappresenta un'introduzione rapida all'avvio del sistema. Si tratta di un supplemento e non di una sostituzione del *Manuale per l'utente* completo in lingua inglese nel formato Adobe Acrobat, memorizzato sul disco *Device Drivers & Utilities + User's Manual* fornito a corredo del computer. Inoltre, questo disco contiene i driver e le utilità necessari per il corretto uso del computer (**Nota:** La società si riserva il diritto di revisionare la presente pubblicazione o di modificarne il contenuto senza preavviso).

È possibile che alcune o tutte le funzionalità del computer siano già state configurate. In caso contrario, o se si sta pianificando di riconfigurare (o reinstallare) componenti del sistema, fare riferimento al *Manuale per l'utente* completo. Il disco *Device Drivers & Utilities + User's Manual* non contiene il sistema operativo.

## Informazioni legali e di sicurezza

Prestare particolare attenzione alle informative legali e di sicurezza contenute nel *Manuale per l'utente* che si trova sul disco *Device Drivers & Utilities + User's Manual*.

© Maggio 2018

## Marchi registrati

**Intel** è un marchio registrato di Intel Corporation.

**Windows** è un marchio registrato di Microsoft Corporation.

## Istruzioni per la custodia e il funzionamento

Il computer notebook è abbastanza rigido, ma è possibile che possa essere danneggiato. Per evitare qualsiasi danno, attenersi ai seguenti suggerimenti:

- **Non lasciarlo cadere ed evitare urti.** Se il computer cade, è possibile che il telaio e i componenti possano esserne danneggiati.
- **Tenerlo all'asciutto e non provocarne il surriscaldamento.** Tenere il computer e l'alimentazione lontani da ogni tipo di impianto di riscaldamento. Si tratta di un apparato elettrico. Se acqua o altri liquidi dovessero penetrarvi, esso potrebbe risultarne seriamente danneggiato.
- **Evitare le interferenze.** Tenere il computer lontano da trasformatori ad alta capacità, motori elettrici e altri intensi campi magnetici. Ciò ne può impedire il corretto funzionamento e danneggiare i dati.
- **Attenersi alle corrette procedure di lavoro con il computer.** Spegnerne il computer correttamente e non dimenticare di salvare il proprio lavoro. Ricordare di salvare frequentemente i propri dati poiché essi potrebbero essere persi nel caso in cui la batteria si esaurisse.

### Assistenza

Ogni tentativo di riparare da soli il computer può annullare la garanzia ed esporre l'utente a scosse elettriche. Per l'assistenza rivolgersi solo a personale tecnico qualificato, in particolar modo nelle situazioni seguenti:

- Quando il cavo di alimentazione o l'adattatore AC/DC è danneggiato o logorato.
- Se il computer è stato esposto alla pioggia o ad altri liquidi.
- Se il computer non funziona normalmente dopo aver seguito correttamente le istruzioni operative.
- Se il computer è caduto o si è danneggiato (non toccare il liquido velenoso in caso di rottura dello schermo LCD).

- Se c'è un odore non usuale, calore o fumo che fuoriesce dal computer.

### Informazioni di sicurezza

- Utilizzare esclusivamente un adattatore approvato per l'utilizzo di questo computer.
- Utilizzare solo il cavo di alimentazione e le batterie indicate in questo manuale. Non gettare le batterie nel fuoco, poiché potrebbero esplodere. Fare riferimento alle normative locali per istruzioni speciali in tema di smaltimento rifiuti.
- Non continuare a usare in alcun modo una batteria che sia caduta in terra o che sembri danneggiata (es. piegata o torta). Anche se il computer continua a funzionare con una batteria danneggiata, questa può provocare danni ai circuiti risultanti in pericolo di incendio.
- Assicurarsi che il computer sia completamente spento prima di inserirlo in una borsa da viaggio (o in un contenitore simile).
- Prima di pulire il computer ricordare sempre di rimuovere la batteria e di scollegare il computer da qualsiasi fonte di alimentazione esterna, da periferiche e altri cavi.
- Per pulire il computer utilizzare solo un panno morbido e pulito, evitando di applicare detersivi direttamente sul computer. Non utilizzare detersivi volatili (distillati di petrolio) o abrasivi su qualsiasi parte del computer.
- Non provare a riparare il pacco batteria. Fare riferimento sempre all'assistenza tecnica o a personale qualificato per la riparazione o la sostituzione del pacco batteria.
- Si noti che nei computer che hanno un logo elettroimpresso LCD in rilievo, questo è coperto da un adesivo protettivo. Nell'uso quotidiano e con il passare del tempo, questo adesivo potrebbe deteriorarsi e il logo sottostante potrebbe avere dei bordi acuminati. In questo caso, fare attenzione quando si maneggia il computer ed evitare di toccare il logo elettroimpresso LCD in rilievo. Evitare di inserire altri oggetti nella borsa di trasporto poiché potrebbero sfregare contro la copertura del computer durante il trasporto. Se si sviluppano parti consumate e logorate, contattare il centro di assistenza.

## Precauzioni relative alla batteria ai polimeri

Le informazioni seguenti sono molto importanti e si riferiscono unicamente alle batterie ai polimeri e, ove applicabile, hanno priorità rispetto alle precauzioni generali relative alle batterie.

- Le batterie ai polimeri possono espandersi o gonfiarsi leggermente, tuttavia questo fa parte del meccanismo di sicurezza della batteria e non deve essere causa di preoccupazione.
- Maneggiare le batterie ai polimeri in modo corretto nel loro utilizzo. Non utilizzare batterie ai polimeri in ambienti con temperature elevate e non conservare le batterie inutilizzate per periodi di tempo prolungati.



### Smaltimento della batteria & Attenzione

Il prodotto acquistato contiene una batteria ricaricabile. La batteria è riciclabile. Al termine della durata di uso, in base alle diverse leggi locali e statali, può essere illegale smaltire questa batteria insieme ai rifiuti comuni. Controllare i requisiti previsti nella propria zona consultando i funzionari locali addetti allo smaltimento dei rifiuti solidi per le opzioni di riciclo o lo smaltimento corretto.

Pericolo di esplosione in caso sostituzione errata della batteria. Sostituire solamente con lo stesso tipo o con uno analogo raccomandato dal produttore. Eliminare la batteria usata seguendo le istruzioni del produttore.

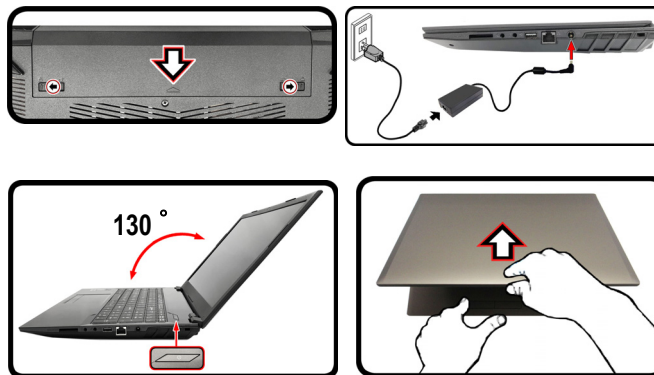

# Guida di avvio rapido

1. Eliminare tutti i materiali di imballo.
2. Appoggiare il computer su una superficie stabile.
3. Inserire la batteria e verificare che sia bloccata in posizione.
4. Collegare bene le periferiche che si desidera usare con il computer (per esempio tastiera e mouse) alle porte corrispondenti.
5. **Quando si esegue la prima configurazione del computer utilizzare la seguente procedura** (Per proteggere il computer durante il trasporto, la batteria sarà stata bloccata per non alimentare il sistema fino a quando non verrà prima collegato l'adattatore AC/DC ed eseguita la prima installazione come indicato di seguito):
  - Collegare il cavo dell'adattatore AC/DC al jack di ingresso DC situato alla destra del computer quindi inserire il cavo di alimentazione AC in una presa e collegare il cavo di alimentazione AC all'adattatore AC/DC e **lasciarlo lì per 6 o più secondi**.
  - Rimuovere il cavo dell'alimentatore dal jack di ingresso DC e quindi inserirlo di nuovo; adesso la batteria sarà sbloccata.
6. Con una mano sollevare con cautela il coperchio/LCD fino a un angolo di visione comodo (non superare i 130 gradi), mentre con l'altra mano (come illustrato nella **Figura 1**) si mantiene la base del computer (**Nota: Non sollevare mai** il computer tenendolo dal coperchio/LCD).
7. Premere il pulsante di alimentazione per accendere.



## Spegnimento

È importante tenere presente che è sempre necessario spegnere il computer scegliendo il comando **Arresta il sistema** in **Windows** (vedere sotto). In questo modo si evitano problemi al sistema o al disco rigido.

1. Fare clic sull'icona del menu Start .
2. Fare clic sul elemento **Arresta** .
3. Scegliere il comando **Arresta il sistema** dal menu.



Figura 1 - Apertura del coperchio/LCD/Computer con alimentatore AC/DC collegato

## Software del sistema

È possibile che il software sia già pre-installato sul computer. In caso contrario, oppure in casi di riconfigurazione del computer per un sistema diverso, questo manuale si riferisce a *Microsoft Windows 10*.

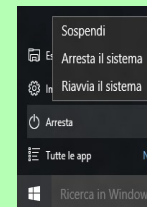

## Differenze di design

Questa serie di notebook comprende **due** tipi di design differenti che variano tra loro principalmente per le caratteristiche indicate nella tabella seguente.

Funzionalità	Design I	Design II
<b>Adattatore Video</b>	GPU integrata Intel® e GPU discreta NVIDIA®	GPU integrata Intel®
<b>Tastiera</b>	Tastiera <b>LED illuminata bianca</b> o Tastiera <b>illuminata colore completo</b> <b>(Opzione di fabbrica)</b>	Tastiera o Tastiera <b>LED illuminata bianca (Opzione di fabbrica)</b>
<b>Modulo 4G</b>	No	Opzione di fabbrica
<b>Supporto per Sound Blaster Cinema 5</b>	Sì	No
<b>Adattatore AC/DC</b>	Uscita DC: 19,5V, 6,15A ( <b>120W</b> )	Uscita DC: 19V, 4,74A ( <b>90W</b> )

Tabella 1 - Differenze di design

# Descrizione del sistema: Vista anteriore con pannello LCD aperto



Figura 2 - Vista anteriore con pannello LCD aperto

- |   |                                 |
|---|---------------------------------|
| 1. Camera PC  | 4. Schermo LCD                  |
| 2. *LED della camera PC<br><i>*Quando si utilizza la camera PC,<br/>l'indicatore LED si illumina.</i> | 5. Pulsante di<br>alimentazione |
| 3. Microfono incorporato  | 6. Tastiera                     |
|   | 7. Touchpad e pulsanti          |

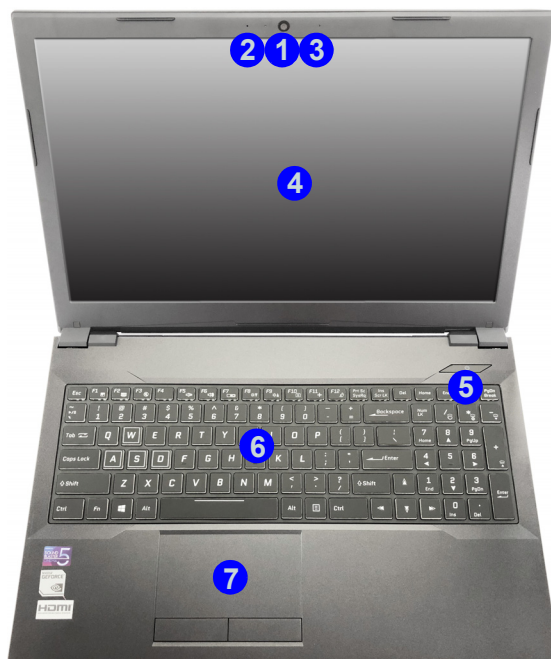
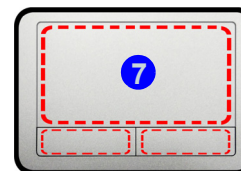

Si noti che l'area operativa valida del touchpad e dei pulsanti è quella indicata all'interno delle linee tratteggiate sopra.

# Indicatori LED

Gli indicatori LED sul computer segnalano importanti informazioni relative allo stato corrente del computer.





Icona	Colore	Descrizione
		
	Arancione	L'alimentatore è collegato
	Verde	Il computer è acceso
	Verde lampeggiante	Il computer è in modalità <b>Sospensione</b>
	Arancione	La batteria è in carica
	Verde	Batteria completamente carica
	Arancione lampeggiante	La batteria ha raggiunto lo stato critico di carica bassa
	Verde	Il disco rigido è in uso
	Verde	<b>La modalità aereo è ON</b> (i moduli WLAN, 4G e Bluetooth sono OFF)

Tabella 2 - Indicatori LED

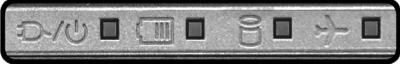

## Funzionamento del dispositivo senza fili a bordo di un aereo

Solitamente l'uso di qualsiasi dispositivo di trasmissione elettronica è proibito a bordo di un aereo.

Accertarsi che i moduli WLAN, 4G e Bluetooth siano OFF quando si utilizza il computer a bordo di un aereo inserendo il sistema nella modalità aereo.

# Tastiera (Design I)

La tastiera, *tastiera LED illuminata bianca* o *tastiera illuminata colore completo (Opzione di fabbrica)*, è dotata di un tastierino numerico (sul lato destro della tastiera) per facilitare l'immissione di dati numerici. Premere **Bloc Num** per commutare l'attivazione e la disattivazione della tastiera numerica. Dispone anche di tasti funzione che consentono di cambiare istantaneamente le funzionalità operative.

## Tastiera LED illuminata bianca

Utilizzando la combinazione di tasti **Fn + F4** è possibile attivare/disattivare l'illuminazione della tastiera e regolare il livello della luminosità.

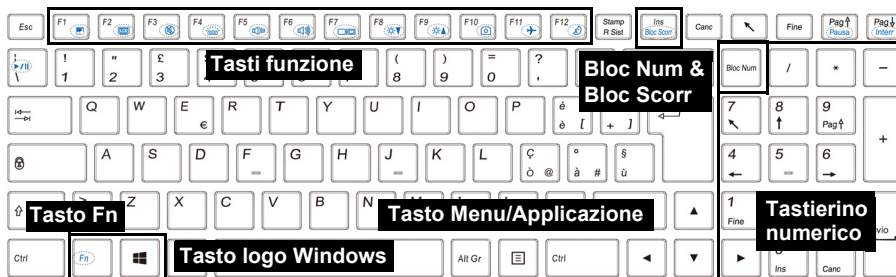

## (Opzione di fabbrica) Tastiera illuminata colore completo

Vedere "*Tastiera colorata LED di retroilluminazione*" a pagina 167.



Figura 3 - Tastiera (Design I)

## Tastiera (Design II)

La tastiera (o *tastiera LED illuminata bianca (Opzione di fabbrica)*) è dotata di un tastierino numerico (sul lato destro della tastiera) per facilitare l'immissione di dati numerici. Premere **Bloc Num** per commutare l'attivazione e la disattivazione della tastiera numerica. Dispone anche di tasti funzione che consentono di cambiare istantaneamente le funzionalità operative.













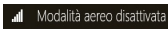
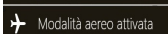







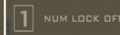







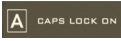
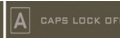



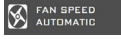

(**Tastiera illuminata - Opzione di fabbrica**) Utilizzando la combinazione di tasti **Fn + F4** è possibile attivare/disattivare l'illuminazione della tastiera e regolare il livello della luminosità.

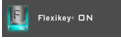
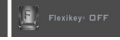

Figura 4 - Tastiera (Design II)

## Tasti funzione e indicatori visivi

I tasti funzione (da F1 a F12) agiscono come Hot-Key quando premuti tenendo premuto il tasto **Fn**. In aggiunta alle combinazioni di tasti funzione base, quando è installato il driver Control Center alcuni indicatori visivi sono disponibili.

Tasti	Tasti funzione e indicatori visivi	Tasti	Funzione/indicatori visivi
Fn + 	Play/pausa (nei programmi audio/video)	Fn + 	Attiva/disattiva la modalità aereo  Modalità aereo disattivata  Modalità aereo attivata
Fn + 	Attiva/disattiva touchpad  	Fn + 	Attiva/disattiva modalità Sospensione
Fn + 	Spegne la retroilluminazione dello schermo LCD (premere un tasto o utilizzare il touchpad per ripristinare lo schermo)		Attiva/disattiva il tastierino numerico  
Fn + 	Commutazione mute 	Fn + 	Attiva/disattiva il blocco dello scorrimento  
Fn + 	Attiva/disattiva l'illuminazione della tastiera/ regola il livello di luminosità <b>(Per le tastiere con LED bianchi)</b> 		Attiva/disattiva maiuscolo  
Fn +  	Riduzione/aumento volume audio 	Fn + 	Attiva/disattiva Control Center (vedere <a href="#">la pagina 157</a> )
Fn + 	Cambia configurazione di visualizzazione (vedere <a href="#">la pagina 171</a> )	Fn + 	Controllo automatico ventola/pieno power  
Fn +  	Riduzione/aumento luminosità LCD 	Fn + 	Attiva/disattiva Flexikey® (vedere <a href="#">la pagina 163</a> )  
Fn + 	Attiva/disattiva la camera PC  	<b>Tabella 3 - Tasti funzione e indicatori visivi</b>	

## Descrizione del sistema: Vista anteriore, sinistra e destra



Figura 5 - Vista anteriore, sinistra e destra

- |   |                                 |
|---|---------------------------------|
| 1. Indicatori LED                       | 8. Lettore di schede Multi-in-1 |
| 2. Ventola                              | 9. Jack uscita delle cuffie     |
| 3. Porta per monitor esterno            | 10. Jack ingresso del microfono |
| 4. Porta uscita HDMI                    | 11. Jack di rete tipo RJ-45     |
| 5. Porta USB 3.0 (USB 3.1 Gen 1) Tipo-C | 12. Jack di ingresso DC         |
| 6. Porta USB 3.0 (USB 3.1 Gen 1) Tipo-A | 13. Slot blocco di sicurezza    |
| 7. Porte USB 2.0 Tipo-A                 |                                 |



### Surriscaldamento

Per prevenire il surriscaldamento del computer, accertarsi che non vi sia nulla che ostruisca la (le) ventola (ventole) durante l'uso del computer.

# Descrizione del sistema: Vista inferiore e posteriore



Figura 6

## Vista inferiore e posteriore

1. Batteria
2. Ventola
3. Altoparlanti incorporati

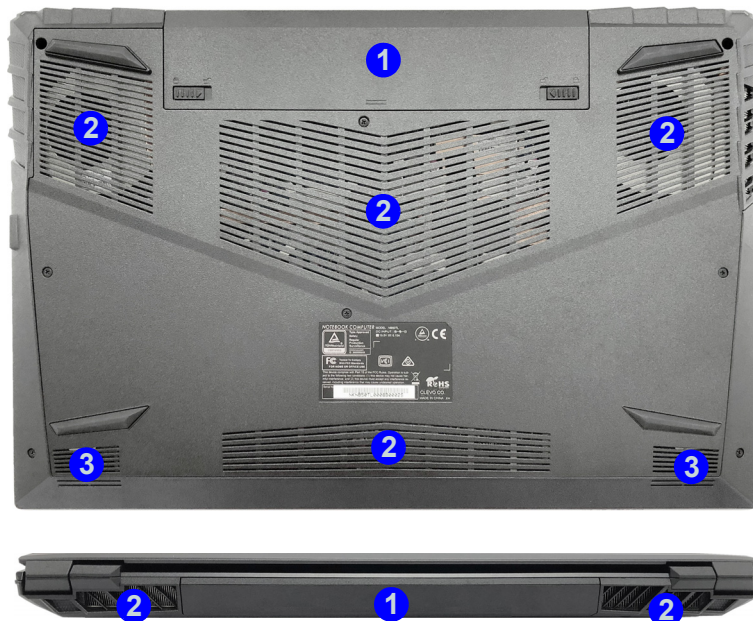

### Avviso di rimozione coperchio inferiore

Non rimuovere il/i coperchio/i e/o vite/viti ai fini dell'aggiornamento del dispositivo poiché così facendo si possono violare i termini della garanzia. Se avete necessità di sostituire/rimuovere hard disk/RAM/CPU ecc., per qualsiasi motivo, per ulteriori informazioni contattare il vostro distributore/fornitore.

### Surriscaldamento

Per prevenire il surriscaldamento del computer, accertarsi che non vi sia nulla che ostruisca la (le) ventola (ventole) durante l'uso del computer.



# Control Center (Design I)

Premere la combinazione di tasti **Fn + Esc** oppure **fare doppio clic sull'icona**  nell'area di notifica della barra delle applicazioni per attivare/disattivare il **Control Center**. Il **Control Center** consente di accedere rapidamente ai controlli utilizzati più frequentemente, e di attivare/disattivare velocemente il touchpad/il modulo camera del computer.

Il Control Center contiene **5** titoli di menu (**Monitor di sistema**, **Impostazioni di base**, **Dispositivo LED**, **Flexikey®** e **Impostazioni extra**). La scheda **Monitor di sistema** fornisce informazioni sulla GPU e sulla CPU del computer. La scheda **Impostazioni di base** consente di regolare la modalità di alimentazione e altre funzioni del sistema. La scheda **Dispositivo LED** consente di configurare la tastiera illuminata. “**Flexikey®**” è un'applicazione per la configurazione rapida dei tasti di scelta rapida. La scheda **Impostazioni extra** consente di regolare il colore dell'interfaccia dell'applicazione a scelta. Cliccare i titoli del menu e quindi cliccare qualsiasi dei pulsanti visualizzati e sulle pagine seguenti.



Figura 7  
Control Center

## Modalità risparmio energia

È possibile impostare una **Modalità risparmio energia** facendo clic sull'icona corrispondente nel centro del **Control Center**. Ogni modalità di alimentazione influirà sulla modalità aereo e alimentazione camera PC.

Modalità	Modalità aereo	Camera PC
Risparmio energetico	ON	OFF
Non interattivo	OFF	ON
Prestazioni	OFF	ON
Svago*	OFF	ON

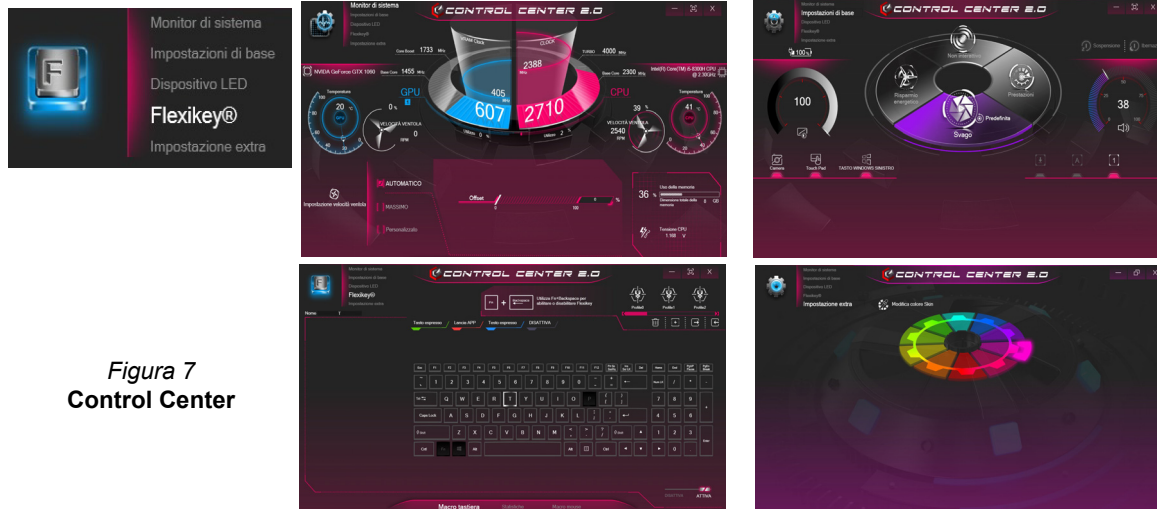
\*Facendo clic sul pulsante **Predefinita** in **Svago** si ripristinano le impostazioni predefinite per questa modalità.

## Stato di alimentazione (Impostazioni di base)

L'icona **Stato di alimentazione** viene visualizzata se attualmente il computer è alimentatore con la batteria, oppure mediante l'alimentatore collegato in una presa funzionante. La barra dello stato di alimentazione mostra la carica corrente della batteria.

## Luminosità (Impostazioni di base)

L'icona **Luminosità** mostra il livello di luminosità corrente dello schermo. È possibile utilizzare il selettore per regolare la luminosità dello schermo o le combinazioni di tasti **Fn + F8/F9**.

## Camera/Touch Pad/Tasto Windows sinistro (Impostazioni di base)

Fare clic su questi pulsanti per attivare/disattivare lo stato di risparmio energetico della **camera PC** o del **touchpad** o per attivare/disattivare la funzionalità **tasto Windows sinistro**. Si noti che lo stato di risparmio energetico di un modulo e la potenza del Touchpad viene influenzato anche dalla Modalità di risparmio energetico selezionata.

## Pulsante Sospensione (Impostazioni di base)

Cliccare il pulsante di **Ibernazione** o **Sospensione** per consentire al computer di attivare la modalità di risparmio energetico selezionato (si riceverà un avviso prima che il sistema passi alla modalità di risparmio energetico e si dovrà fare clic su **OK** per confermare).

## Volume (Impostazioni di base)

L'icona **Volume** mostra il livello di volume corrente. È possibile utilizzare il selettore per regolare il volume o le combinazioni di tasti **Fn + F5/F6**, oppure utilizzare la combinazione di tasti **Fn + F3** per disattivare totalmente l'audio.

## Bloc Maiusc/Bloc Scorr/Bloc Num/Modalità aereo (Impostazioni di base)



Fare clic sul pulsante per attivare la modalità di blocco appropriata e la modalità aereo.

## Timer di riposo KB/Luminosità KB (Dispositivo LED)

Attiva e seleziona la quantità di tempo per il quale il sistema è inattivo prima che la tastiera LED attivi la modalità sleep (cioè l'illuminazione della tastiera LED si spegnerà per risparmiare energia). È anche possibile regolare la luminosità della tastiera.

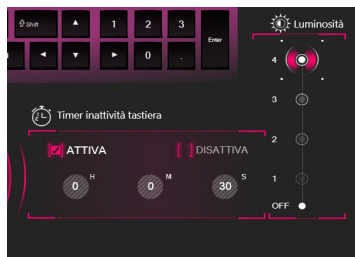

## Ventola (Monitor di sistema)

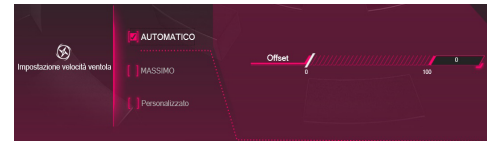

Da questa voce di menu è possibile impostare la velocità della ventola su **Massimo** (potenza massima), **Automatico** o **Personalizzato**. La velocità della ventola si regola automaticamente per controllare il calore della CPU/GPU. Puoi usare il cursore **Offset** per regolare le impostazioni in base alle tue preferenze. Tuttavia, se desiderato, è possibile regolare l'impostazione sulla velocità massima (**Massimo**).

L'impostazione **Personalizzato** consente di fare clic e trascinare su uno qualsiasi dei 2 nodi media portata del grafico per regolare i parametri di temperatura della **ventola CPU** o della **ventola GPU**.

**Tutte queste impostazioni possono essere bypassate dal sistema, come precauzione di sicurezza, se richiedono un uso più intenso della ventola.**

# Control Center (Design II)

Premere la combinazione di tasti **Fn + Esc** oppure **fare doppio clic sull'icona**  nell'area di notifica della barra delle applicazioni per attivare/disattivare il **Control Center**. Il **Control Center** consente di accedere rapidamente ai controlli utilizzati più frequentemente, e di attivare/disattivare velocemente il touchpad/il modulo camera del computer.

## Menu del Control Center

Il Control Center contiene due titoli di menu (**Impostazioni di base** e **Impostazioni extra**). La scheda **Impostazioni di base** consente di regolare la modalità di alimentazione e altre funzioni del sistema. La scheda **Impostazioni extra** consente di regolare il colore dell'interfaccia dell'applicazione a scelta. Una terza voce di menu **Dispositivo LED** è disponibile solo per i sistemi che supportano le tastiere LED bianche illuminate. Cliccare i titoli del menu e quindi cliccare qualsiasi dei pulsanti visualizzati e sulle pagine seguenti.



Figura 8 - Control Center

## Modalità risparmio energia

È possibile impostare una **Modalità risparmio energia** facendo clic sull'icona corrispondente nel centro del **Control Center**. Ogni modalità di alimentazione influirà sulla modalità aereo e alimentazione camera PC.

Modalità	Modalità aereo	Camera PC
Risparmio energetico	ON	OFF
Non interattivo	OFF	ON
Prestazioni	OFF	ON
Svago*	OFF	ON

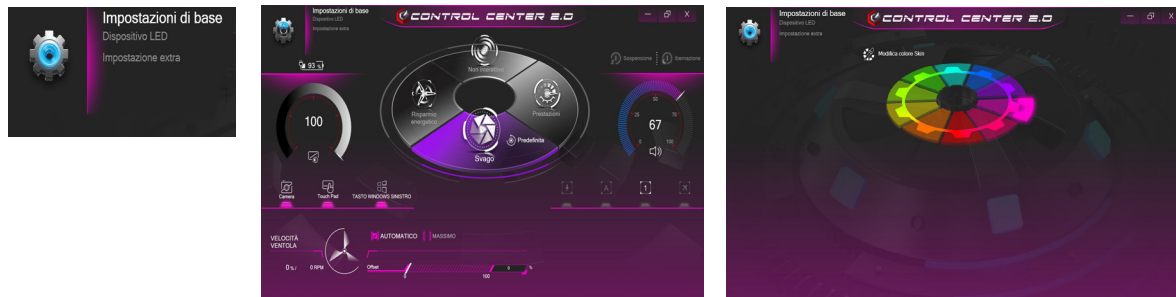
\*Facendo clic sul pulsante **Predefinita** in **Svago** si ripristinano le impostazioni predefinite per questa modalità.

## Stato di alimentazione (Impostazioni di base)

L'icona **Stato di alimentazione** viene visualizzata se attualmente il computer è alimentatore con la batteria, oppure mediante l'alimentatore collegato in una presa funzionante. La barra dello stato di alimentazione mostra la carica corrente della batteria.

## Luminosità (Impostazioni di base)

L'icona **Luminosità** mostra il livello di luminosità corrente dello schermo. È possibile utilizzare il selettore per regolare la luminosità dello schermo o le combinazioni di tasti **Fn + F8/F9**.

## Camera/Touch Pad/Tasto Windows sinistro (Impostazioni di base)

Fare clic su questi pulsanti per attivare/disattivare lo stato di risparmio energetico della **camera PC** o del **touchpad** o per attivare/disattivare la funzionalità **tasto Windows sinistro**. Si noti che lo stato di risparmio energetico di un modulo e la potenza del Touchpad viene influenzato anche dalla Modalità di risparmio energetico selezionata.

## Pulsante Sospensione (Impostazioni di base)

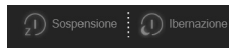

Cliccare il pulsante di **Ibernazione** o **Sospensione** per consentire al computer di attivare la modalità di risparmio energetico selezionato (si riceverà un avviso prima che il sistema passi alla modalità di risparmio energetico e si dovrà fare clic su **OK** per confermare).

## Velocità ventola (Impostazioni di base)



Da questa voce di menu è possibile impostare la velocità della ventola su **Massimo** (potenza massima) o **Automatico**. La velocità della ventola si regola automaticamente per controllare il calore della CPU. Puoi usare il cursore **Offset** per regolare le impostazioni in base alle tue preferenze. Tuttavia, se desiderato, è possibile regolare l'impostazione sulla velocità massima (**Massimo**).

**Tutte queste impostazioni possono essere bypassate dal sistema, come precauzione di sicurezza, se richiedono un uso più intenso della ventola.**

## Volume (Impostazioni di base)



L'icona **Volume** mostra il livello di volume corrente. È possibile utilizzare il selettore per regolare il volume o le combinazioni di tasti **Fn + F5/F6**, oppure utilizzare la combinazione di tasti **Fn + F3** per disattivare totalmente l'audio.

## Bloc Maiusc/Bloc Scorr/Bloc Num/Modalità aereo (Impostazioni di base)



Fare clic sul pulsante per attivare la modalità di blocco appropriata e la modalità aereo.

## Timer di riposo KB/Luminosità KB (Dispositivo LED)

*(Per le tastiere con LED bianchi)*

Attiva e seleziona la quantità di tempo per il quale il sistema è inattivo prima che la tastiera LED attivi la modalità sleep (cioè l'illuminazione della tastiera LED si spegnerà per risparmiare energia). È anche possibile regolare la luminosità della tastiera.



# Applicazione Flexikey®

(Solo Design I)

“Flexikey®” è un'applicazione per la configurazione rapida dei tasti di scelta rapida che vi permette di **assegnare un singolo tasto per lanciare combinazione multiple di tasti**, o per **lanciare programmi e applicazioni**, per **creare macro di testo** e disattivare tasti specifici. L'applicazione può anche essere utilizzata per **configurare i pulsanti del mouse** per creare tasti di scelta rapida per il gioco ecc. Tutte le impostazioni di configurazione sono salvate in **profili** (fino a 12) ai quali vengono applicate le impostazioni.

Cliccare **Flexikey®** in alto a sinistra del **Control Center** per accedere all'applicazione **Flexikey®**.



## Abilitazione o disabilitazione del Profilo Flexikey® in uso







Potete abilitare o disabilitare qualsiasi funzione di profilo tastiera o mouse **attualmente in uso** usando **Fn + [ ]**. Premendo questa combinazione di tasti si commuta tra la tastiera attualmente selezionata o profilo mouse e la tastiera standard e/o impostazioni del mouse, e viceversa.

Tasto logo Windows  e tasto P

Notare che si possono assegnare azioni a qualsiasi tasto della tastiera fatta eccezione del **Tasto logo Windows**  e tasto P.

## Profili

I controlli in alto a destra dell'applicazione si riferiscono ai profili. È possibile **aggiungere** /eliminare  profili, **esportare**  e **importare**  profili facendo clic sull'icona appropriata. Con un doppio clic sul Profilo si può modificare il nome del profilo, e modificare un file immagine (immagini create usando i file PNG).





Figura 9  
Flexikey -  
Profilo

## Impostazioni tastiera e mouse

Fare clic su **Attiva**  (in basso a destra della finestra dell'applicazione) per creare le impostazioni per la tastiera e/o mouse. Cliccando su **Macro tastiera** o **Macro Mouse** si potrà accedere alla pagina delle impostazioni per la tastiera o il mouse.

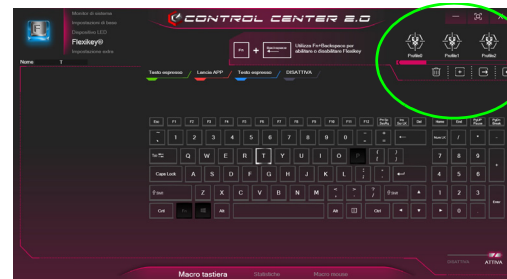
Macro tastiera

Statistiche

Macro mouse

Figura 10 - Attiva (Macro tastiera & Macro Mouse)

## Impostazioni tastiera

Le impostazioni della tastiera consentono di configurare azioni per ogni singolo tasto (o una combinazione di tasti). Fare clic sul tasto e quindi selezionare il tipo di azione (**Tasto espresso**, **Lancia APP**, **Testo espresso**, **Disattiva**) dal menu nella parte superiore della pagina. È possibile rinominare l'azione facendo clic nella casella **Nome**, e facendo clic nella casella **Suggerimenti** per digitare un appunto per ricordare la funzione dell'azione.



Figura 11  
Configurazione  
tastiera

## Impostazioni mouse

Le impostazioni del mouse consentono di configurare le azioni dei pulsanti sinistro **1**, destro **2** e centrale **3** di qualsiasi mouse collegato, e anche per tutti i pulsanti avanti **5** e indietro **4**, quando presenti (su un mouse di tipo utilizzato per il gioco). Fare clic sul numero del pulsante e quindi selezionare il tipo di azione (**Tasto espresso**, **Lancia APP**, **Testo espresso**, **Disattiva**) dal menu nella parte superiore della pagina. È possibile rinominare l'azione facendo clic nella casella **Nome**, e facendo clic nella casella **Suggerimenti** per digitare un appunto per ricordare la

funzione dell'azione.

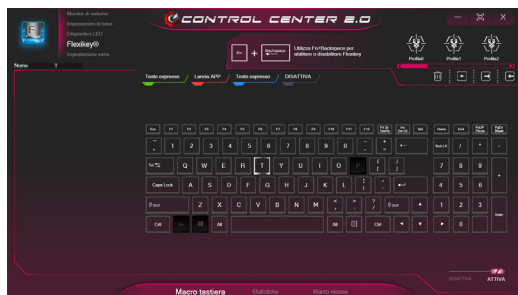

Figura 12  
Configurazione  
mouse



## Funzioni dell'applicazione Flexikey®:

- **Tasto espresso** - Questa funzione vi consente di configurare un singolo tasto (o clic del mouse) per l'invio di configurazioni multiple. Ciò è utile nel gioco o quando si utilizzano applicazioni che hanno una complessa serie di scelte rapide da tastiera.
- **Lancia APP** - Questo assegna i singoli tasti (o clic del mouse) per lanciare il file eseguibile di qualsiasi programma o applicazione.
- **Testo espresso** - Con questo si può definire tasti singoli (o clic del mouse) per l'invio di stringhe di testo comunemente usate.
- **Disattiva** - Usare questa funzione per disattivare qualsiasi tasto della tastiera o pulsante del mouse.
- **Statistica** - Usare questo per registrare velocemente i tasti in uso in qualsiasi applicazione e per disattivare i tasti non in uso.

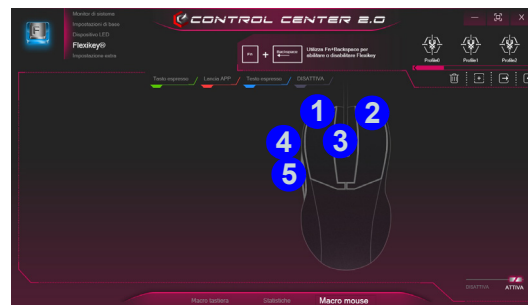

## Impostazioni tastiera - Tasto espresso

Per configurare un singolo tasto per inviare più combinazioni di tasti, o per creare tasti di scelta rapida, usare **Tasto espresso**.

1. **Attiva** e selezionare **Macro tastiera** sotto il profilo scelto, fate clic sul tasto scelto per selezionarlo, e quindi per selezionare **Tasto espresso**.
2. Nel seguente esempio vogliamo cambiare una configurazione di tasti per il gioco esistente che utilizza il tasto **Maiusc di sinistra** per lo sprint, e il tasto **W** per lo spostamento in avanti per poter utilizzare il tasto **Ctrl di sinistra** per combinare combinare questo movimento in uno sprint in avanti.
3. Fare clic sul pulsante **Registrazione**  poi **premere** il tasto o tasti (in questo caso **premere** Maiusc sinistro e W) richiesto (assicuratevi di **premere il tasto(i) richiesto(i)** e non fare clic su di essi).
4. Fare clic sul pulsante **Registrazione**  di nuovo per completare il processo e interrompere la registrazione.
5. Fare clic sul tasto, e fare clic nel campo **Suggerimenti** e digitare per dare alla combinazione di tasti un nome ad esempio "**Sprint avanti**".
6. Se desiderate rimuovere qualsiasi singolo tasto cliccare per selezionarlo e fare clic su **Ripristina**.
7. Qualsiasi **Tasto espresso** assegnato verrà visualizzato in **verde**.

## Impostazioni tastiera - Lancia APP

È possibile configurare i tasti per lanciare qualsiasi applicazione o programma come segue:

1. **Attiva** e selezionare **Macro tastiera** sotto il profilo scelto, fate clic per selezionare un tasto per lanciare l'applicazione, e quindi per selezionare **Lancia APP**.
2. Fare clic su **Sfoglia** in basso a sinistra della finestra dell'applicazione.





Figura 13 - Tastiera - Lancia APP

3. Navigare fino al file eseguibile dell'applicazione e fare clic su **Apri**.
4. Il tasto sarà ora configurato per aprire l'applicazione selezionata sotto il profilo scelto, e il tasto verrà visualizzato in **rosso**.
5. Se si desidera rimuovere qualsiasi tasto **di lancio App**, selezionarlo e fare clic su **Ripristina**.

## Impostazioni tastiera - Testo espresso

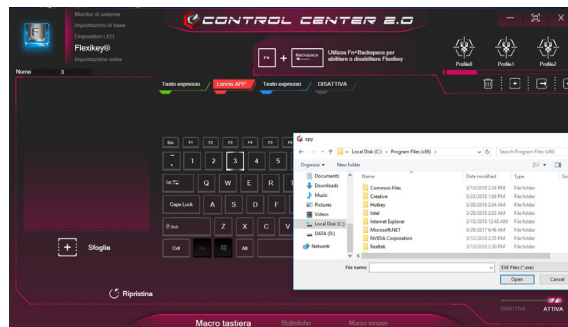
Un singolo tasto può essere impostato per l'invio di una stringa di testo all'interno di qualsiasi applicazione che utilizza **Testo espresso**.

1. **Attiva** e selezionare **Macro tastiera** sotto il profilo scelto, fate clic su un tasto per selezionarlo, e quindi per selezionare **Testo espresso**.
2. Fare clic nel campo **Contenuto testo** e digitare il proprio messaggio e fare clic su **Salva**.
3. Fare clic sul pulsante **Registr**  nel tasto **Avvio** e premere i tasti da utilizzare se necessario (il tasto **Avvio** è il tasto utilizzato nel programma di destinazione per aprire un messaggio di testo), oppure si può lasciare vuoto se si preferisce. Fare clic sul pulsante **Registr**  di nuovo per interrompere il processo.





Figura 14 - Tastiera - Testo espresso

4. Fare clic sul pulsante **Registr**  nel tasto **Invia** se necessario (il tasto **Invia** è il tasto utilizzato nel programma di destinazione che serve per inviare un messaggio di testo ad esempio il tasto Invio sarebbe il più comunemente usato), oppure si può lasciare vuoto se si preferisce.

5. Il tasto sarà ora configurato per inviare il messaggio di testo nel programma di destinazione sotto il profilo scelto, e il tasto verrà visualizzato in **blu**.
6. Se si desidera rimuovere qualsiasi tasto **Testo espresso**, selezionarlo e fare clic su **Ripristina**.

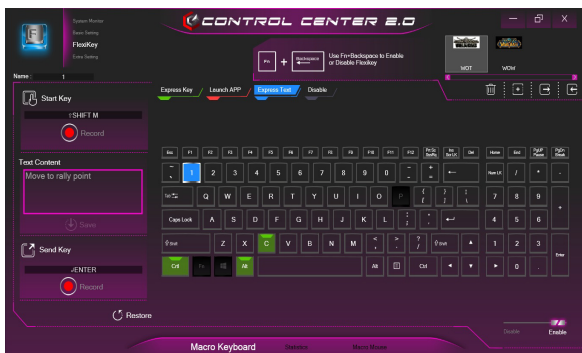

## Impostazioni tastiera - Disattiva

È possibile utilizzare il programma per disabilitare gli eventuali tasti non necessari.

1. **Attiva** e selezionare **Macro tastiera** sotto il profilo scelto, fate clic per selezionare il tasto da disabilitare, e quindi per selezionare **Disattiva**.
2. Il tasto verrà disabilitato.
3. Se si desidera abilitare nuovamente il tasto, selezionarlo e fare clic su **Restore Ripristina**.
4. Il tasto verrà disabilitato sotto il profilo scelto, e il tasto verrà visualizzato in **grigio**.

# Tastiera colorata LED di retroilluminazione

(Solo per le tastiere colorate illuminate)

Premere Fn + tasto  per attivare/disattivare il LED della tastiera. È possibile configurare il LED della tastiera utilizzando Fn + combinazione di tasti secondo quanto riportato nella seguente tabella. È inoltre possibile premere Fn più il tasto  per avviare l'applicazione di retroilluminazione della tastiera per configurare le impostazioni.







Combinazione tasti funzione LED tastiera	
Fn + 	Avviare l'applicazione di retroilluminazione della tastiera
Fn + 	Attiva/disattiva il LED della tastiera
Fn + 	L'illuminazione del LED della tastiera si riduce
Fn + 	L'illuminazione del LED della tastiera aumenta
Fn + 	<b>1</b> Accendere/Spegnere il LED della tastiera sinistro
Fn + 	<b>2</b> Accendere/Spegnere il LED della tastiera centrale
Fn + 	<b>3</b> Accendere/Spegnere il LED della tastiera destro
	

Tabella 4 - LED della tastiera

# Applicazione di retroilluminazione della tastiera

È possibile accedere all'**applicazione Retroilluminazione tastiera** premendo **Fn** più il tasto  (o facendo clic su **Dispositivo LED** in alto a sinistra del **Control Center**). I comandi **Timer inattività tastiera** e **Luminosità tastiera** sono disponibili anche per *le tastiere illuminate a LED bianchi*.

Figura 15  
Applicazione Retroilluminazione tastiera

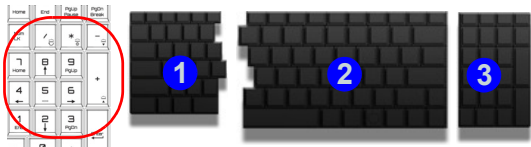

## Campione colore

Il campione colore nel mezzo dello schermo consente di selezionare una gamma di colori per la retroilluminazione della tastiera cliccando sul colore richiesto. Fare clic per selezionare i colori del campione da applicare all'intera tastiera (sotto **Tastiera completa**) o a parti della tastiera (sotto **Tastiera parziale**).

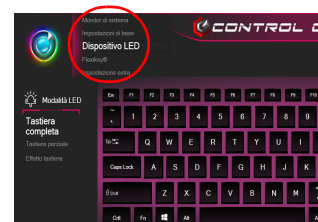
## Timer inattività tastiera

Attiva e seleziona la quantità di tempo per il quale il sistema è inattivo prima che la tastiera LED attivi la modalità sleep (cioè l'illuminazione della tastiera LED si spegnerà per risparmiare energia).

## Luminosità tastiera

Fare clic su qualsiasi dei numeri (1 - 4) sulla barra della **luminosità della tastiera** per impostare il livello di luminosità del dispositivo LED. È inoltre possibile disattivare la retroilluminazione della tastiera facendo clic sul pulsante **OFF** o utilizzando **Fn** più il tasto .

## Modalità LED - Tastiera completa/Tastiera parziale

Fare clic su una delle voci a sinistra in **modalità LED** (**Tastiera completa** o **Tastiera parziale**) per selezionare le modalità di applicazione dei colori.

- **Tastiera completa** - Basta cliccare un colore dalla fascia esterna del campione, o fare clic su uno dei mix di colori dal centro del campione e verrà immediatamente applicato a tutta la tastiera.
- **Tastiera parziale** - Basta cliccare un colore dalla fascia esterna del campione, o fare clic su uno dei mix di colori dal centro del campione, e quindi fare clic su una delle intestazioni di sezione della tastiera (**Sinistra**, **Centro** o **Destra**) per applicare il colore.



Figura 16 - Modalità LED - Tastiera parziale

## Modalità LED - Effetto tastiera

Fare clic su **Effetto tastiera** (in **modalità LED**) e quindi fare clic su uno qualsiasi dei pulsanti effetto per vedere gli effetti sulla tastiera.



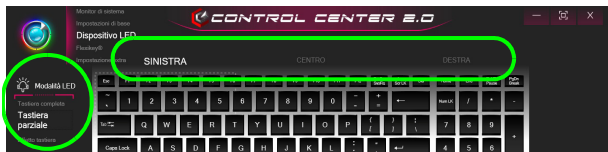







	Flash		Respiro
	Dance		Ciclo
	Tempo		Casuale
	Onda		

Tabella 5 - Effetti tastiera

# Menu Start, Menu contestuale, Barra delle applicazioni, Pannello di controllo e Impostazioni di Windows 10

La maggioranza delle app, pannelli di controllo, utilità e programmi all'interno di *Windows 10* sono accessibili dal menu Start cliccando l'icona  nella barra delle applicazioni nell'angolo inferiore sinistro dello schermo (oppure premendo il **Tasto logo Windows**  sulla tastiera).

Fare **clic con il pulsante destro del mouse** sull'icona  del menu Start (o utilizzare la combinazione di tasti **Tasto logo Windows**  + **X**) per visualizzare il menu contestuale con utili funzionalità quali Programmi e funzionalità, Opzioni di risparmio energetico, Gestione attività, Cerca, Esplora computer, Prompt dei comandi, Gestione periferiche e Connessioni di rete, ecc.

L'area di notifica della barra delle applicazioni è in basso a destra dello schermo. Alcuni dei pannelli di controllo e applicazioni alle quali fa riferimento nel presente manuale sono accessibili da qui.

In questo manuale sarà richiesto di aprire il Pannello di controllo. Per accedere al Pannello di controllo, selezionare Pannello di controllo nell'elemento **Sistema Windows** nel menu Start.

L'elemento **Impostazioni** nel menu Start (e anche colme App) consente l'accesso rapido a svariati pannelli di controllo di sistema che consentono la regolazione di Sistema, Dispositivi, Rete e Internet, Personalizzazione, App, Account, Data/ora e lingua, Giochi, Accessibilità, Privacy e Aggiornamento e sicurezza.



Figura 17 - Menu Start, Menu contestuale, Barra delle applicazioni, Pannello di controllo e Impostazioni

## Funzioni video

Il **Design I** è dotato sia di una **GPU integrata Intel** (per il risparmio energetico) sia di una **GPU discreta NVIDIA** (per le prestazioni). Il **Design II** è dotato di una **GPU integrata Intel**. È possibile selezionare i dispositivi di visualizzazione e configurare le opzioni dei dispositivi video, se sono installati i driver video.

## Microsoft Hybrid Graphics

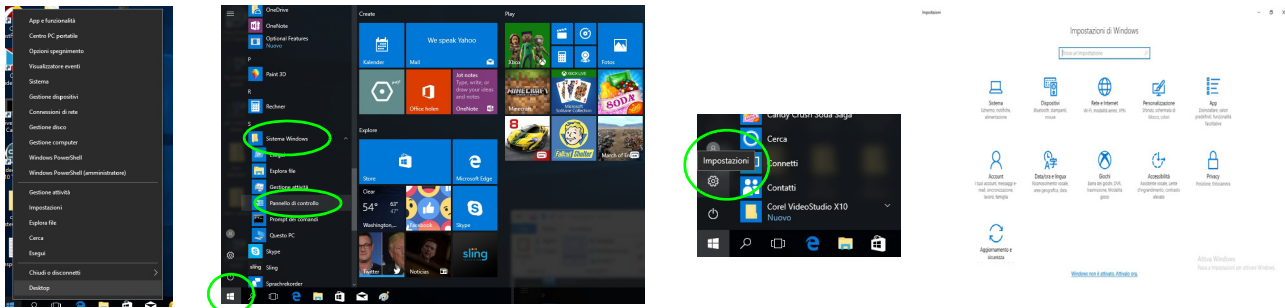
(Solo Design I)

**Microsoft Hybrid Graphics** è un sistema avanzato progettato per ottenere le prestazioni migliori dal sistema grafico risparmiando al tempo stesso la batteria, senza dover cambiare manualmente le impostazioni. Il sistema operativo del computer (e qualche applicazione) **automaticamente commuta** tra la GPU integrata (iGPU) e la GPU discreta (dGPU) quando richiesto dalle applicazioni in uso.

### Per accedere al pannello di controllo Schermo:

1. Fare clic con il pulsante destro del mouse sul desktop e scegliere **Impostazioni schermo** dal menu.
2. Scegliere le impostazioni dello schermo necessarie dai menu.
3. Fare clic su **Applica** per salvare le impostazioni.

### Per accedere al Pannello di controllo della Grafica UHD Intel®:

1. Fare clic con il pulsante destro del mouse sul desktop e scegliere **Impostazioni di grafica Intel®** dal menu.
- O
2. Fare clic sull'icona  nell'area di notifica della barra delle applicazioni desktop e scegliere **Impostazioni di grafica Intel®** dal menu.

### Per accedere al Pannello di controllo NVIDIA:

(Solo Design I)

1. Andare al **Pannello di controllo**.
2. Fare clic sull'icona **Pannello di controllo NVIDIA** - in **Aspetto e personalizzazione** (categoria).

O

3. Fare clic con il pulsante destro del mouse sul Desktop e scegliere **Pannello di controllo NVIDIA** dal menu.

## Dispositivi di visualizzazione

Si prega di notare che è possibile usare display esterni connessi alle porte uscita HDMI e/o per monitor esterno. Vedere il manuale del display per vedere i formati supportati.

## Configurazione dei display in Windows

Tutti i display esterni ed interni (fino a 3 display attivi) possono essere configurati da *Windows* utilizzando i pannelli di controllo di **Schermo** o di **Sistema** (in **Impostazioni**), o il menu **Proietta**.

### Configurare i display utilizzando il menu Proietta:

1. Collegare il/i display esterno/i alla porta corretta e quindi accendere.
2. Premere la combinazione di tasti **Windows** + **P** (o **Fn** + **F7**).
3. Cliccare su una delle opzioni dal menu per selezionare **Solo schermo PC**, **Duplica**, **Estendi** o **Solo secondo schermo**.



Figura 18  
Proietta

### Configurare i display utilizzando il pannello di controllo

#### Schermo:

1. Collegare il/i display esterno/i alla porta corretta e quindi accendere.
2. Fare clic con il pulsante destro del mouse sul desktop e scegliere **Impostazioni schermo** dal menu.
3. Fare clic su **Rileva** (pulsante).
4. Il computer rileverà qualsiasi display collegato.
5. Dal menu **Più schermi** è possibile configurare fino a 3 display.

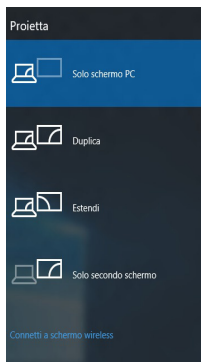

Figura 19  
Schermo (Più schermi)



## Funzionalità audio

È possibile configurare le opzioni audio del computer dal pannello di controllo **Audio** di *Windows*.

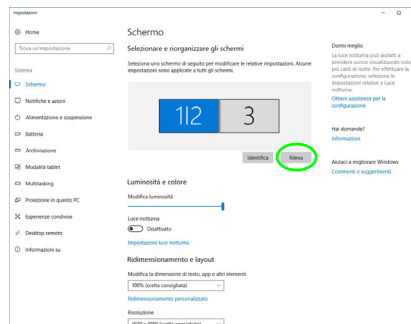
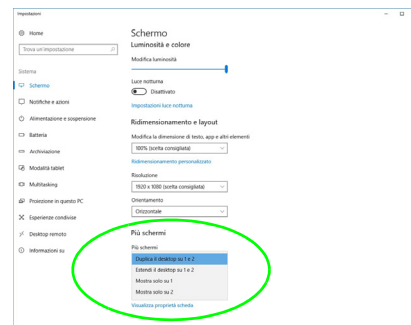
Il volume può essere regolato con la combinazione di tasti **Fn + F5/F6**.



### Regolazione del volume audio

Il livello del volume del suono può essere anche utilizzando il comando di regolazione volume di *Windows*. Fare clic sull'icona **Altoparlanti** nella barra delle applicazioni per controllare l'impostazione.

## Sound Blaster Cinema 5

(Solo Design I)

L'applicazione **Sound Blaster Connect** ti consente di configurare le impostazioni audio in base ai propri requisiti per ottenere le prestazioni migliori in giochi, musica e filmati.

### Applicazione Sound Blaster Connect

Esegui il pannello di controllo di **Sound Blaster Connect** dal menu Start di *Windows*.



Figura 20 - Sound Blaster Connect



# Opzioni risparmio energia

Il pannello di controllo delle **Opzioni risparmio energia** (menu Hardware e suoni) di **Windows** consente la configurazione delle funzioni di risparmio energetico del computer. Selezionando **Risparmio di energia** è possibile attivare questa funzione e configurare le opzioni relative al **pulsante di alimentazione**, **pulsante di sospensione (Fn + F12)**, **coperchio del computer (chiuso)**, **schermo** e **modalità sospensione** (lo stato di risparmio di energia predefinito).

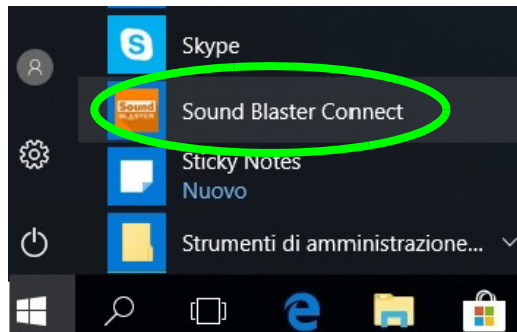
Fare clic su **Crea combinazione per il risparmio di energia** sul menu di sinistra e personalizzarla per creare una nuova combinazione. Fare clic su **Modifica impostazioni combinazione**, quindi su **Cambia impostazioni avanzate risparmio energia** per accedere a ulteriori opzioni di configurazione.



Figura 21 - Opzioni risparmio energia



### Linee guida generali per l'installazione dei driver

Come guida generale, attenersi alle istruzioni predefinite visualizzate sullo schermo per ogni driver (ad esempio **Avanti > Avanti > Fine**) finché le proprie conoscenze non consentiranno di operare come utente più avanzato. Per installare il driver spesso sarà necessario riavviare il computer.

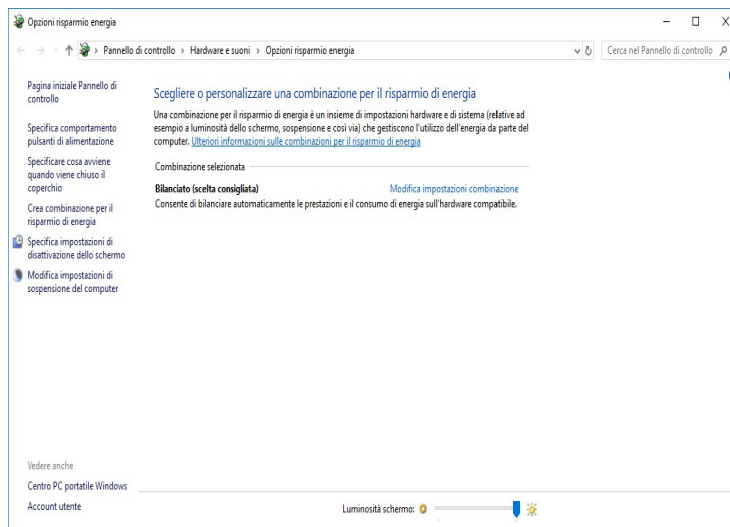
Verificare che tutti i moduli (ad esempio WLAN o Bluetooth) siano **ACCESI** prima di installare il driver appropriato.

### Windows Update

Dopo l'installazione di tutti i driver assicurarsi di aver attivato **Windows update** per ottenere tutti i recenti aggiornamenti di sicurezza ecc. (tutti gli aggiornamenti includeranno i più recenti **hotfixes** di Microsoft).

## Installazione driver

Il disco *Device Drivers & Utilities + User's Manual* contiene i driver e le utilità necessari per il corretto funzionamento del computer. Inserire il disco e fare clic su **Install Drivers** (pulsante), oppure il pulsante **Option Drivers** per accedere al menu del driver opzionale. Installare i driver attenendosi all'ordine indicato nella **Figura 22**. Fare clic per selezionare i driver da installare (è consigliabile annotarsi i driver quando li si installa). **Nota:** Se occorre reinstallare un qualsiasi driver, è opportuno disinstallare prima quello precedente.

## Installazione manuale dei driver

Fare clic sul pulsante **Browse CD/DVD** nell'applicazione *Drivers Installer* e selezionare il file eseguibile nella cartella del driver corrispondente.

Se compare l'installazione guidata **Trovato nuovo hardware** durante la procedura di installazione, fare clic su **Annulla** e seguire la procedura di installazione come descritto.



Figura 22 - Installazione driver



### Installazione dei driver e alimentazione

Quando si installano i driver, assicurarsi che il computer sia alimentato con l'alimentatore collegato a una fonte di corrente funzionante. Alcuni driver assorbono una quantità considerevole di energia durante la procedura d'installazione, e se la capacità rimanente della batteria non è sufficiente, il computer potrebbe spegnersi e causare problemi al sistema (si noti che non si tratta di un problema legato alla sicurezza e che la batteria sarà ricaricabile in un minuto).

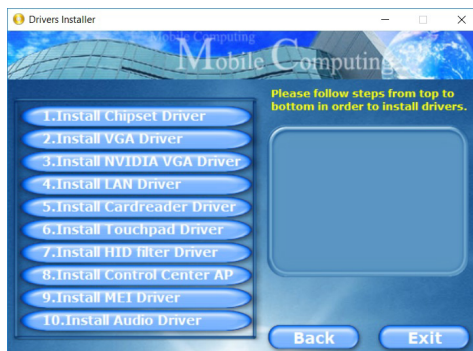
# TPM (Opzione)

Prima di configurare le funzioni TPM (Trusted Platform Module) è necessario inizializzare la piattaforma di sicurezza.

## Attivazione di TPM

1. Riavviare il computer.
2. Inserire **Aptio Setup Utility** premendo **F2** durante il **POST**.
3. Utilizzare i tasti freccia per selezionare il menu **Security**.
4. Selezionare **TPM Configuration** e premere Invio.
5. Premere Invio per accedere al menu **Security Device Support** e selezionare **Enable** (Attiva).
6. Sarà necessario premere **F4** per salvare le modifiche e riavviare il computer.

## Gestione TPM in Windows

Potete gestire le vostre impostazioni TPM dall'interno di *Windows*:

1. Andare al **Pannello di controllo**.
2. Fare clic su **Crittografia unità BitLocker (Sistema e sicurezza)**.
3. Fare clic su **Amministrazione TPM**.

Figura 23  
Crittografia unità  
BitLocker  
(Amministrazione  
TPM)



4. La finestra di gestione TPM vi consente di configurare il TPM dall'interno di **Windows**. Dato che in genere il TPM è amministrato all'interno delle organizzazioni e delle imprese di grandi dimensioni, l'amministratore di sistema dovrà assistere l'utente nella gestione delle informazioni qui riportate.



Figura 24  
Gestione  
Trusted Platform  
Module (TPM) sul  
computer locale

## Azioni TPM

1. Cliccare **Prepara TPM** e seguire le istruzioni della procedura guidata per preparare il TPM (è probabile che ciò richieda un riavvio del computer e la conferma delle impostazioni dopo il riavvio mediante la pressione del pertinente tasto).
2. Dopo il riavvio il TPM verrà preparato e potrete usare il menu **Azioni per Disattiva TPM, Cambia password proprietario, Cancella TPM** oppure **Reimposta blocco TPM**.
3. Una procedura guidata vi condurrà tra i vari passaggi della procedura di impostazione.

# Modulo 4G (Opzione)

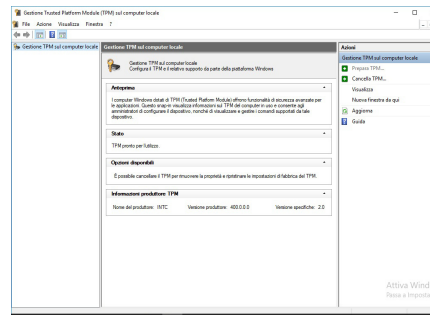
(Opzionale solo per i Design II)

Se nell'opzione di acquisto è stato incluso un **modulo 4G opzionale**, seguire le istruzioni sotto per installare la carta USIM (presumibilmente fornita dal proprio operatore).

## Inserimento della carta USIM

1. **Spegnere** il computer, girarlo e **rimuovere la batteria** ① (rilasciare i fermi nella direzione indicata sotto e sganciare la batteria facendola scorrere).
2. Inserire la carta USIM come illustrato sotto finché non scatta in posizione e installare nuovamente la batteria.

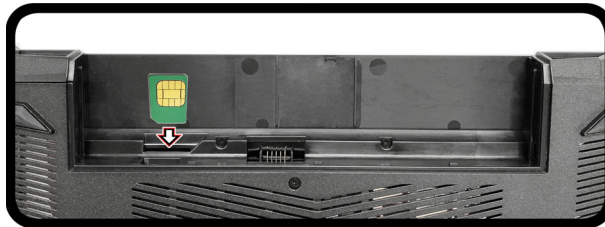
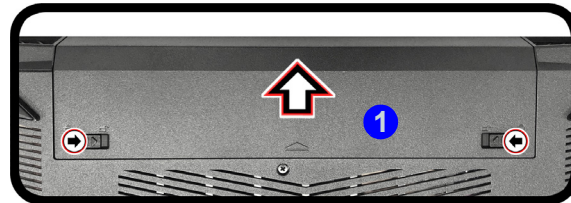

**Orientamento  
della scheda  
USIM**

Si noti che il lato leggibile della scheda USIM, quello con i contatti di colore oro, deve essere rivolto verso l'alto, come illustrato in figura.

Figura 25 - Rimozione della batteria e inserimento della carta USIM

# Risoluzione dei problemi

Problema	Possibile causa - Soluzione
Non è possibile rilevare i moduli <b>LAN Wireless</b> e <b>Bluetooth</b> .	<i>I moduli sono disattivati quando il computer si trova nella modalità aereo.</i> Controllare il LED indicatore ✈ per vedere se il computer è in modalità aereo (vedere <a href="#">la Tabella 2 a pagina 151</a> ). Utilizzare la combinazione di tasti <b>Fn + F11</b> per attivare/disattivare la modalità aereo (vedere <a href="#">la Tabella 3 a pagina 154</a> ).
Non è possibile rilevare il modulo <b>camera PC</b> .	<i>Il modulo è disattivato.</i> Utilizzare la combinazione di tasti <b>Fn + F10</b> per attivare il modulo (vedere <a href="#">la Tabella 3 a pagina 154</a> ). Lanciare l'applicativo fotocamera per visualizzare l'immagine della fotocamera.
I file video catturati dalla <b>camera PC</b> prendono troppo spazio sul disco.	Nota catturare file di video ad altra risoluzione molto spazio disco disponibile per ogni file. Nota <b>Windows</b> richiede un minimo di <b>20GB (64bit)</b> di spazio disco libero sulla partizione del <b>disco C:</b> . Si consiglia di salvare la cattura del file video in un'ubicazione diversa dal <b>disco C:</b> , limitare la dimensione del file del video catturato o ridurne la risoluzione.

# Specifiche tecniche



## Ultimi aggiornamenti delle specifiche tecniche

Le specifiche tecniche elencate in questa sezione sono corrette al momento di andare in stampa. Alcuni elementi (in particolare tipi di processore e velocità) possono essere modificati o aggiornati causa la programmazione del produttore. Per dettagli rivolgersi al proprio centro di assistenza.

Si noti che questa serie di modelli di computer è compatibile con una vasta gamma di CPU e/o adattatori video.

Per scoprire quale **CPU** sia installata nel sistema andare al menu **Start** e selezionare **Impostazioni**, quindi selezionare **Sistema** e fare clic su **Informazioni su**. Questo fornirà anche informazioni sulla quantità di RAM installata, ecc.

Per avere informazioni sulla **scheda video** del sistema andare al menu **Start** e selezionare **Impostazioni**, quindi selezionare **Sistema** e fare clic su **Schermo > Impostazioni schermo avanzate > Visualizza proprietà scheda**.

## Logica del core

Chipset Intel® H310

## LCD

15,6" (39,62cm), 16:9, FHD (1920x1080)

## Memoria

Dual Channel DDR4

Due prese SODIMM 260 pin

Supporto per moduli di memoria **DDR4 2400MHz** o **DDR4 2666MHz** (dipendendo dal tipo di CPU)

Memoria espandibile fino a 32GB

Compatibile con i moduli 4GB, 8GB o 16GB

## BIOS

AMI BIOS (SPI Flash ROM da 128Mb)

## Periferica di memorizzazione (Design I)

Un disco rigido/SSD SATA sostituibile da 2,5" di **9,5mm/7mm** (altezza)

(Opzione di fabbrica) Un SSD M.2 2280 **SATA**

## Periferica di memorizzazione (Design II)

Un disco rigido/SSD SATA sostituibile da 2,5" di **7mm** (altezza)

(Opzione di fabbrica) Un SSD M.2 2280 **SATA**

## Audio (Design I)

Interfaccia conforme High Definition Audio  
2 altoparlanti incorporati  
Microfono incorporato  
Sound Blaster™ Cinema 5

## Audio (Design II)

Interfaccia conforme High Definition Audio  
2 altoparlanti incorporati  
Microfono incorporato  
O

(Opzione di fabbrica) Microfono array integrato

## Periferica di puntamento

Touchpad (con Microsoft PTP Multi Gesto e funzionalità di scorrimento) integrato

## Tastiera (Design I)

Tastiera **LED illuminata bianca** completa con tastierino numerico  
O

(Opzione di fabbrica) Tastiera completa **illuminata colore completo** con tastierino numerico

## Tastiera (Design II)

Tastiera completa con tastierino numerico  
O

(Opzione di fabbrica) Tastiera **LED illuminata bianca** completa con tastierino numerico

## Letture di schede

Modulo lettore di schede multi-in-1  
MMC (MultiMedia Card)/RS MMC  
SD (Secure Digital)/Mini SD/SDHC/  
SDXC

## Sicurezza (Design I)

Slot blocco di sicurezza (tipo Kensington®)  
Password del BIOS  
Intel PTT per sistemi senza hardware TPM

## Sicurezza (Design II)

Slot blocco di sicurezza (tipo Kensington®)  
Password del BIOS  
Intel PTT per sistemi senza hardware TPM  
(Opzione di fabbrica) TPM 2.0

## Slot M.2 (Design I)

Slot 1 per il modulo combo **Bluetooth e Wireless LAN**  
Slot 2 per **SSD SATA**

## Slot M.2 (Design II)

Slot 1 per il modulo combo **Bluetooth e Wireless LAN**  
Slot 2 per **SSD SATA**  
(Opzione di fabbrica) Slot 3 per il modulo **4G M.2**

## Comunicazione (Design I)

10/100/1000MB Base-TX Ethernet LAN integrato  
Modulo di camera PC 1,0M HD

## Moduli M.2 WLAN/ Bluetooth:

(Opzione di fabbrica) Intel® Dual Band Wireless-AC 9260 Wireless LAN (802.11ac) e Bluetooth

(Opzione di fabbrica) Intel® Dual Band Wireless-AC 9560 Wireless LAN (802.11ac) e Bluetooth

(Opzione di fabbrica) Intel® Dual Band Wireless-AC 9462 Wireless LAN (802.11ac) e Bluetooth

## Comunicazione (Design II)

10/100/1000MB Base-TX Ethernet LAN integrato  
Modulo di camera PC 1,0M HD  
O

(Opzione di fabbrica) Modulo di camera PC 2,0M FHD

(Opzione di fabbrica) Modulo **4G M.2**

## Moduli M.2 WLAN/ Bluetooth:

(Opzione di fabbrica) Intel® Dual Band Wireless-AC 9260 Wireless LAN (802.11ac) e Bluetooth

(Opzione di fabbrica) Intel® Dual Band Wireless-AC 9560 Wireless LAN (802.11ac) e Bluetooth

(Opzione di fabbrica) Intel® Dual Band Wireless-AC 9462 Wireless LAN (802.11ac) e Bluetooth

## Interfaccia

Due porte USB 2.0 Tipo-A  
Una porta USB 3.0 (USB 3.1 Gen 1) Tipo-A  
Una porta USB 3.0 (USB 3.1 Gen 1) Tipo-C\*

*\*La quantità massima di corrente fornita da porte USB Tipo-C è 500mA (USB 2.0)/ 900mA (USB 3.1).*

Una porta uscita HDMI  
Una porta per monitor esterno  
Un jack ingresso del microfono  
Un jack uscita delle cuffie  
Un jack RJ-45 per LAN  
Un jack di ingresso DC

## Caratteristiche

Supporta Windows® 10 Cortana con Voce  
Compatibile Windows® Mixed Reality

## Requisiti ambientali

### Temperatura

In esercizio: 5 °C - 35 °C  
Non in esercizio: -20 °C - 60 °C

### Umidità relativa

In esercizio: 20% - 80%  
Non in esercizio: 10% - 90%

## **Alimentazione**

Pacco batteria rimovibile Smart agli ioni di Litio a 6 celle, 47WH

### **Design I:**

Adattatore AC/DC a pieno campo

Ingresso AC: 100-240V, 50-60Hz

Uscita DC: 19,5V, 6,15A (**120W**)

### **Design II:**

Adattatore AC/DC a pieno campo

Ingresso AC: 100-240V, 50-60Hz

Uscita DC: 19V, 4,74A (**90W**)

## **Dimensioni fisiche & Peso**

378 (B) x 250 (T) x 29,8 (H) mm

**2,5kg** (Barebone con batteria 47WH)