

notebook



Concise User's Guide

Ausführliches Benutzerhandbuch

Guide Utilisateur Concis

Guía del Usuario Concisa

Guida Rapida per l'Utente

Contents

About this Concise User Guide	1
System Startup	4
System Map: Front View with LCD Panel Open (Model A)	6
System Map: Front View with LCD Panel Open (Model B)	7
LED Indicators	8
Keyboard	9
Function Keys & Visual Indicators	10
Control Center	11
Flexikey® Application	13
System Map: Front, Left, Right, Rear & Bottom Views (Model A)	17
System Map: Front, Left, Right, Rear & Bottom Views (Model B)	18
Windows 10 Start Menu, Context Menu, Taskbar, Control Panel and Settings	19
Video Features	20
Power Options	21
Audio Features	22
Driver Installation	23
TPM (Option)	24
3G/4G Module (Option)	25
Troubleshooting	26
Specifications	27

Inhalt

Über das Ausführliche Benutzerhandbuch	31
Schnellstart	34
Systemübersicht: Ansicht von vorne mit geöffnetem LCD-Bildschirm (Modell A)	36
Systemübersicht: Ansicht von vorne mit geöffnetem LCD-Bildschirm (Modell B)	37
LED-Anzeigen	38
Tastatur	39
Funktionstasten & visuelle Anzeigen	40
Control Center	41
Flexikey® Anwendung	43
Systemübersicht: Ansicht von vorne, links, rechts, hinten und unten (Modell A)	47
Systemübersicht: Ansicht von vorne, links, rechts, hinten und unten (Modell B)	48
Start-Menü, Kontextmenü, Taskleiste, Systemsteuerung und Einstel- lungen von Windows 10	49
Grafikfunktionen	50
Energieoptionen	51
Audiofunktionen	52
Installation der Treiber	53
TPM (Option)	54
3G/4G-Modul (Option)	55
Fehlerbehebung	56
Technische Daten	57

Sommaire

A propos de ce Guide Utilisateur Concis	61
Guide de démarrage rapide	64
Carte du système: Vue de face avec l'écran LCD ouvert (Modèle A)	66
Carte du système: Vue de face avec l'écran LCD ouvert (Modèle B)	67
Indicateurs LED	68
Clavier	69
Touches de fonctions & indicateurs visuels	70
Control Center	71
Application Flexikey®	73
Carte du système: Vues de face, gauche, droite, arrière et dessous (Modèle A)	77
Carte du système: Vues de face, gauche, droite, arrière et dessous (Modèle B)	78
Menu Démarrer, Menu contextuel, Barre des tâches, Panneau de Con- figuration et Paramètres de Windows 10	79
Caractéristiques vidéo	80
Options d'alimentation	81
Caractéristiques audio	82
Installation du pilote	83
TPM (Option)	84
Module 3G/4G (Option)	85
Dépannage	86
Spécifications	87

Contenidos

Acerca de esta Guía del Usuario Concisa	91
Guía rápida para empezar	94
Diferencias de modelos	95
Mapa del sistema: Vista frontal con panel LCD abierto (Modelo A)	96
Mapa del sistema: Vista frontal con panel LCD abierto (Modelo B)	97
Indicadores LED	98
Teclado	99
Teclas de función & indicadores visuales	100
Control Center	101
Aplicación Flexikey®	103
Mapa del sistema: Vistas frontal, izquierda, derecha, posterior e infe- rior (Modelo A)	107
Mapa del sistema: Vistas frontal, izquierda, derecha, posterior e infe- rior (Modelo B)	108
Menú Inicio, Menú contextual, Barra de tareas, Panel de Control y Configuración de Windows 10	109
Parámetros de vídeo	110
Opciones de energía	111
Características de audio	112
Instalación de controladores	113
TPM (Opción)	114
Módulo 3G/4G (Opción)	115
Solución de problemas	116
Especificaciones	117

Sommario

Informazioni su questa guida rapida	121
Guida di avvio rapido	124
Descrizione del sistema: Vista anteriore con pannello LCD aperto (Modello A)	126
Descrizione del sistema: Vista anteriore con pannello LCD aperto (Modello B)	127
Indicatori LED	128
Tastiera	129
Tasti funzione e indicatori visivi	130
Control Center	131
Applicazione Flexikey®	133
Descrizione del sistema: Vista anteriore, sinistra, destra, posteriore e inferiore (Modello A)	137
Descrizione del sistema: Vista anteriore, sinistra, destra, posteriore e inferiore (Modello B)	138
Menu Start, Menu contestuale, Barra delle applicazioni, Pannello di controllo e Impostazioni di Windows 10	139
Funzioni video	140
Opzioni risparmio energia	141
Funzionalità audio	142
Installazione driver	143
TPM (Opzione)	144
Modulo 3G/4G (Opzione)	145
Risoluzione dei problemi	146
Specifiche tecniche	147

About this Concise User Guide

This quick guide is a brief introduction to getting your system started. This is a supplement, and not a substitute for the expanded English language *User's Manual* in *Adobe Acrobat* format on the *Device Drivers & Utilities + User's Manual* disc supplied with your computer. This disc also contains the drivers and utilities necessary for the proper operation of the computer (**Note:** The company reserves the right to revise this publication or to change its contents without notice).

Some or all of the computer's features may already have been setup. If they aren't, or you are planning to re-configure (or re-install) portions of the system, refer to the expanded *User's Manual*. The *Device Drivers & Utilities + User's Manual* disc does not contain an operating system.

Regulatory and Safety Information

Please pay careful attention to the full regulatory notices and safety information contained in the expanded *User's Manual* on the *Device Drivers & Utilities + User's Manual* disc.

© September 2015

Trademarks

Intel and **Intel Core** are trademarks/registered trademarks of Intel Corporation.



FCC Statement

This device complies with Part 15 of the FCC Rules. Operation is subject to the following two conditions:

1. This device may not cause harmful interference.
2. This device must accept any interference received, including interference that may cause undesired operation.

Instructions for Care and Operation

The computer is quite rugged, but it can be damaged. To prevent this, follow these suggestions:

- **Don't drop it, or expose it to shock.** If the computer falls, the case and the components could be damaged.
- **Keep it dry, and don't overheat it.** Keep the computer and power supply away from any kind of heating element. This is an electrical appliance. If water or any other liquid gets into it, the computer could be badly damaged.
- **Avoid interference.** Keep the computer away from high capacity transformers, electric motors, and other strong magnetic fields. These can hinder proper performance and damage your data.
- **Follow the proper working procedures for the computer.** Shut the computer down properly and don't forget to save your work. Remember to periodically save your data as data may be lost.

Servicing

Do not attempt to service the computer yourself. Doing so may violate your warranty and expose you and the computer to electric shock. Refer all servicing to authorized service personnel. Unplug the computer from the power supply. Then refer servicing to qualified service personnel under any of the following conditions:

- When the power cord or AC/DC adapter is damaged or frayed.
- If the computer has been exposed to any liquids.
- If the computer does not work normally when you follow the operating instructions.
- If the computer has been dropped or damaged (do not touch the poisonous liquid if the LCD panel breaks).
- If there is an unusual odor, heat or smoke coming from your computer.

Safety Information

- Only use an AC/DC adapter approved for use with this computer.
- Use only the power cord and batteries indicated in this manual. Do not dispose of batteries in a fire. They may explode. Check with local codes for possible special disposal instructions.
- Do not continue to use a battery that has been dropped, or that appears damaged (e.g. bent or twisted) in any way. Even if the computer continues to work with a damaged battery in place, it may cause circuit damage, which may possibly result in fire.
- Make sure that your computer is completely powered off before putting it into a travel bag (or any such container).
- Before cleaning the computer, make sure it is disconnected from any external power supplies, peripherals and cables (including telephone lines). It is advisable to also remove your battery in order to prevent accidentally turning the machine on.
- Use a soft clean cloth to clean the computer, but do not apply cleaner directly to the computer. Do not use volatile (petroleum distillates) or abrasive cleaners on any part of the computer.
- Do not try to repair a battery pack. Refer any battery pack repair or replacement to your service representative or qualified service personnel.
- Note that in computer's featuring a raised LCD electro-plated logo, the logo is covered by a protective adhesive. Due to general wear and tear, this adhesive may deteriorate over time and the exposed logo may develop sharp edges. Be careful when handling the computer in this case, and avoid touching the raised LCD electro-plated logo. Avoid placing any other items in the carrying bag which may rub against the top of the computer during transport. If any such wear and tear develops contact your service center.

Polymer Battery Precautions

Note the following information which is specific to polymer batteries only, and where applicable, this overrides the general battery precaution information.

- Polymer batteries may experience a slight expansion or swelling, however this is part of the battery's safety mechanism and is not a cause for concern.
- Use proper handling procedures when using polymer batteries. Do not use polymer batteries in high ambient temperature environments, and do not store unused batteries for extended periods.



Battery Disposal & Caution

The product that you have purchased contains a rechargeable battery. The battery is recyclable. At the end of its useful life, under various state and local laws, it may be illegal to dispose of this battery into the municipal waste stream. Check with your local solid waste officials for details in your area for recycling options or proper disposal.

Danger of explosion if battery is incorrectly replaced. Replace only with the same or equivalent type recommended by the manufacturer. Discard used battery according to the manufacturer's instructions.

System Startup

1. Remove all packing materials.
2. Place the computer on a stable surface.
3. Insert the battery and make sure it is locked in position.
4. Securely attach any peripherals you want to use with the computer (e.g. keyboard and mouse) to their ports.
5. Attach the AC/DC adapter to the DC-In jack on the left of the computer, then plug the AC power cord into an outlet, and connect the AC power cord to the AC/DC adapter.
6. Use one hand to raise the lid/LCD to a comfortable viewing angle (do not exceed 130 degrees); use the other hand (as illustrated in [Figure 1](#)) to support the base of the computer (**Note: Never** lift the computer by the lid/LCD).
7. Press the power button to turn the computer “on”.

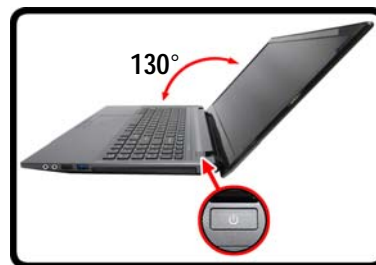
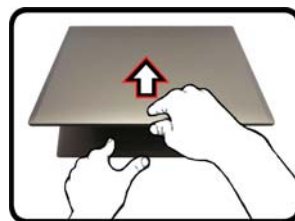



System Software

Your computer may already come with system software pre-installed. Where this is not the case, or where you are re-configuring your computer for a different system, you will find this manual refers to *Microsoft Windows 10*.

Figure 1
Opening the Lid/LCD/
Computer with AC/DC
Adapter Plugged-In

Shut Down

Note that you should always shut your computer down by choosing the **Shut down** command in **Windows** (see below). This will help prevent hard disk or system problems.

1. Click the Start Menu icon .
2. Click the **Power** item .
3. Choose **Shut Down** from the menu.

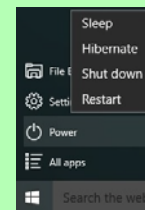

Model Differences

This notebook series includes **two** different model types that mainly differ as indicated in the table below. Note that your model may appear slightly different from those pictured in this manual.

Feature	Model A		Model B	
	Design I	Design II	Design I	Design II
Video Adapter	Intel® Integrated GPU (Intel® HD Graphics 530) and NVIDIA® Discrete GPU (NVIDIA® GeForce 940M)	Intel® Integrated GPU (Intel® HD Graphics 530) and NVIDIA® Discrete GPU (NVIDIA® GeForce GTX 950M)	Intel® Integrated GPU (Intel® HD Graphics 530) and NVIDIA® Discrete GPU (NVIDIA® GeForce 940M)	Intel® Integrated GPU (Intel® HD Graphics 530) and NVIDIA® Discrete GPU (NVIDIA® GeForce GTX 950M)
Display	15.6" (39.62cm) HD/FHD		17.3" (43.94cm) HD+/FHD	
3G/4G Module	Option		No	
AC Adapter	DC Output 19V, 4.74A (90W)	DC Output 19.5V, 6.15A (120W)	DC Output 19V, 4.74A (90W)	DC Output 19.5V, 6.15A (120W)

Table 1 - Model Differences

System Map: Front View with LCD Panel Open (Model A)

Figure 1

Front View with LCD Panel Open (Model A)

1. PC Camera
2. Built-In Microphone
3. *PC Camera LED
**When the PC camera is in use, the LED will be illuminated in red.*
4. LCD
5. Power Button
6. LED Indicators
7. Keyboard
8. Touchpad & Buttons



Wireless Device Operation Aboard Aircraft

The use of any portable electronic transmission devices aboard aircraft is usually prohibited.

Make sure the WLAN, Bluetooth & 3G/4G module(s) are OFF if you are using the computer aboard aircraft by putting the system in to Airplane Mode.

Note that the Touchpad and Buttons valid operational area is that indicated within the red dotted lines.

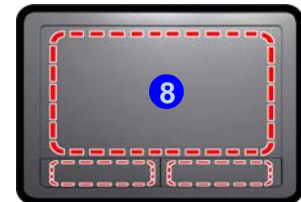

System Map: Front View with LCD Panel Open (Model B)



Clickpad/Touchpad Sensitivity

The mouse button zones at the bottom of the pad measure about 15mm from the bottom of the pad, and the left and right buttons are divided roughly down the middle as illustrated below. Press the left button zone for a left click, and right button zone for a right click action.

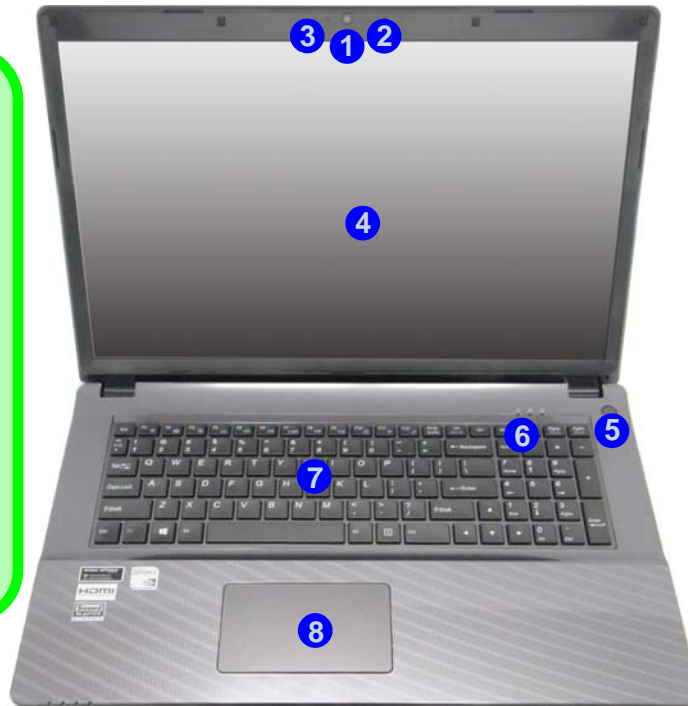

Figure 2
Front View with LCD Panel Open (Model B)

1. PC Camera
2. Built-In Microphone
3. *PC Camera LED
**When the PC camera is in use, the LED will be illuminated in red.*
4. LCD
5. Power Button
6. LED Indicators
7. Keyboard
8. Clickpad/Touchpad



Wireless Device Operation Aboard Aircraft

The use of any portable electronic transmission devices aboard aircraft is usually prohibited.

Make sure the WLAN & Bluetooth module(s) are OFF if you are using the computer aboard aircraft by putting the system in to Airplane Mode.

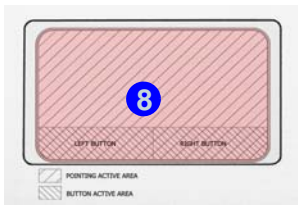

LED Indicators

The LED indicators on the computer display helpful information about the current status of the computer.





Icon	Color	Description
		
	Orange	The AC/DC Adapter is Plugged In
	Green	The Computer is On
	Blinking Green	The Computer is in Sleep Mode
	Orange	The Battery is Charging
	Green	The Battery is Fully Charged
	Blinking Orange	The Battery Has Reached Critically Low Power Status
	Green	The Hard Disk/Optical Device is in use
	Green	Airplane Mode is ON (the WLAN, Bluetooth & 3G/4G Modules are OFF)

Table 2 - LED Power Indicators





Icon	Color	Description
		
	Blue	Number Lock (Numeric Keypad) Activated
	Blue	Caps Lock Activated
	Blue	Scroll Lock Activated

Table 3 - LED Status Indicators

Keyboard

The keyboard includes a numeric keypad (on the right side of the keyboard) for easy numeric data input. Pressing **Fn** + **Num Lk** turns on/off the numeric keypad. It also features function keys to allow you to change operational features instantly.

(Illuminated keyboard - Optional for Model B Only) The keyboard illumination level may be adjusted, or turned off/on, by using the **Fn** + **F4** keys..

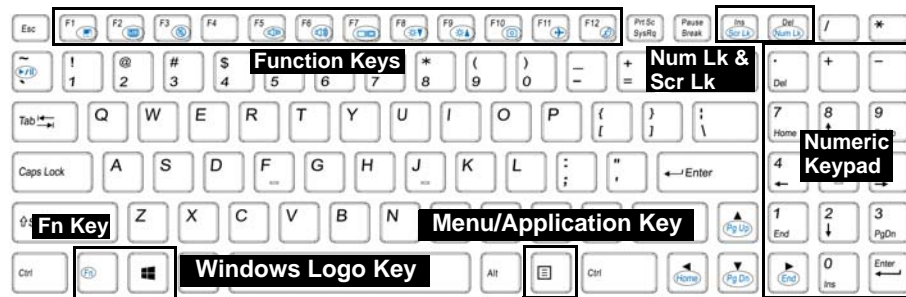

Model A













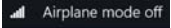



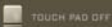











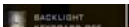











Model B

Figure 3 - Keyboard (Models A & B)

Function Keys & Visual Indicators

The function keys (**F1 - F12** etc.) will act as hot keys when pressed while the **Fn** key is held down. In addition to the basic function key combinations, some visual indicators are available when the Control Center driver is installed (after restart a control panel will pop-up to allow you to select the type of keyboard for your system).

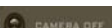
Keys	Function/Visual Indicators	Keys	Function/Visual Indicators
Fn + 	Play/Pause (in Audio/Video Programs)	Fn + 	Airplane Mode Toggle  Airplane mode off  Airplane mode on
Fn + 	Touchpad Toggle  	Fn + 	Sleep Toggle
Fn + 	Turn LCD Backlight Off (Press a key to or use Touchpad to turn on)	Fn +  / Num Lk	Number Lock Toggle  NUM LOCK ON  NUM LOCK OFF
Fn + 	Mute Toggle 	Fn + 	Scroll Lock Toggle  SCR LOCK ON  SCR LOCK OFF
Fn + 	Toggle Keyboard Illumination/Adjust Brightness Level (Illuminated keyboards only)  		Caps Lock Toggle  CAPS LOCK ON  CAPS LOCK OFF
Fn +  	Volume Decrease/Increase 	Fn + 	Control Center Toggle (see page 11)
Fn + 	Change Display Configuration (see page 21)	Fn + 	Fan Automatic Control/ Full Power  FAN SPEED AUTOMATIC  FAN SPEED MAXIMUM
Fn +  	Brightness Decrease/Increase 	Fn + 	Disable/Enable Flexikey® (see page 13)  Flexikey ON  Flexikey OFF
Fn + 	PC Camera Power Toggle  	Table 4 - Function Keys & Visual Indicators	

Control Center

Press the **Fn + Esc** key combination, or **double-click the icon**  in the **notification area of the taskbar** to toggle the **Control Center** on/off. The **Control Center** gives quick access to frequently used controls and enables you to quickly turn the camera/Touchpad on/off.



Figure 4 - Control Center

Power Modes

You can set a **Power Mode** by clicking the appropriate icon at the top of the **Control Center**. Each power mode will affect the Power Conservation Mode, Airplane Mode, Power Plan and PC camera power etc.

Control Center Menus

The **Control Center** contains 3 menu headings (**System Program, Device and Gaming**) under the Power Modes. Click the **Control Center** icons to toggle the appropriate function, or hold the mouse button down and move the dial control where applicable. Certain functions will automatically be adjusted when a power mode is selected. Click the menu headings and then click any of the buttons.

Power Status

The **Power Status** icon will show whether you are currently powered by the battery, or by the AC/DC adapter plugged in to a working power outlet. The power status bar will show the current battery charge state.

Brightness

The **Brightness** icon will show the current screen brightness level. You can use the slider to adjust the screen brightness or the **Fn + F8/F9** key combinations, or use the **Fn + F2** key combination to turn off the LED backlight (press any key to turn it on again). Note that screen brightness is also affected by the **Power Mode** selected.

Volume

The **Volume** icon will show the current volume level. You can use the slider to adjust the volume or the **Fn + F5/F6** key combinations, or use the **Fn + F3** key combination to mute the volume.

Power Conservation

This system supports **Energy Star** power management features that place computers (CPU, hard drive, etc.) into a low-power sleep mode after a designated period of inactivity. Click either the **Performance**, **Balanced** or **Energy Star** button.

Fan Speed

The fan speed will adjust itself automatically to control the heat of the CPU. However you can adjust the setting to maximum if you prefer. Select **Custom** and click on the sliders to adjust the settings to your preference, however these settings can be overridden by the system, as a safety precaution, if it requires heavier use of the fan.

Sleep Button

Click either the **Hibernate** or **Sleep** button to have the computer enter the selected power-saving mode.

Display Switch

Click the **Display Switch** button to access the menu (or use the  + **P** key combination) and select the appropriate display mode.

Time Zone

Clicking the **Time Zone** button will access the **Date and Time Windows** control panel.

Desktop Background

Clicking the **Desktop Background** button will allow you to change the desktop background picture.

Touchpad/PC Camera

Click either of these buttons to toggle the Touchpad or camera module's power status. Note that the power status of the camera module is also effected by the **Power Mode** selected.

Left Windows Key

Click **Disable** to disable the Windows Key on the left side of the keyboard. This may be useful if you are using the gaming keys (**W, A, S & D**) and wish to avoid accidentally triggering menus with the Windows Key.

Backlight Keyboard



Click the numbers under the Backlight Keyboard icon to adjust the brightness of the keyboard backlight LED.

Flexikey®

Click the button to access the **Flexikey®** application.

Flexikey® Application

The **Flexikey®** application is a quick hotkey configuration application, which allows you to **assign a single key to launch multiple key combinations**, or to **launch programs and applications**, to **create text macros** and to **disable** certain keys. The application can also be used to **configure the mouse buttons** to create hotkeys for gaming etc. All the configuration settings are retained under (up to 12) **profiles** to which the settings are applied.

The **Flexikey®** application can be accessed by clicking the button  in the **Gaming** section of the **Control Center** or by clicking the icon  in the notification area of the desktop taskbar.



Enabling or Disabling the Flexikey® Profile in Use



You can enable or disable any keyboard or mouse profile functions currently in use by using the **Fn + ** key combination. Pressing this key combination will toggle you between the currently selected keyboard or mouse profile to the standard keyboard and/or mouse settings, and back again.

Windows Logo Key and P key

Note that you can assign actions to any keyboard key except the **Windows Logo Key ** and **P key**.

Profiles

The menus on the left side of the application relate to Profiles. You can **Add** or **Delete** profiles (**you can maintain 12 active Profiles**), **Export** and **Import** profiles from the menus. If you double-click on a profile you can change the **Profile Name**, and change an **Image** file (images created using PNG files).



Figure 5
Flexikey®
Application

Keyboard and Mouse Settings

Click **Enable** to create settings for the keyboard and/or mouse by clicking the button on the top left of the screen (e.g. you may wish to create a profile with settings only for the mouse or keyboard). Clicking on the keyboard or mouse icons will allow you to access the settings page for either the keyboard or mouse.



Figure 6 - Enable (Keyboard & Mouse)

Keyboard Settings

The keyboard settings allow you to configure actions for any single key (or a combination of keys). Click the key and then select the **Action Type** (**Express Key**, **Launch App**, **Express Text** or **Disable**) from the menu at the bottom of the page. You can rename the action by clicking in the **Name** box, and click in **Tool Tips** to type in a note to remind you of the action's function.



Figure 7 - Keyboard Configuration

Mouse Settings

The mouse settings allow you to configure actions for the left **1**, right **2** and middle **3** buttons of any attached mouse, and also for any backward **4** and forward **5** buttons if applicable (on a gaming type mouse). Click the button number and then select the **Action Type** (**Express Key**, **Launch App**, **Express Text** or **Disable**) from the menu at the bottom of the page. You can rename the action

by clicking in the **Name** box, and click in **Tool Tips** to type in a note to remind you of the action's function.



Figure 8 - Mouse Configuration

Flexikey® Application Features:

- **EXPRESS KEY** - This feature allows you to configure a single key (or mouse click) to send multiple key combinations, or to create more useful shortcut keys. This is useful in gaming or when using applications which have a complex set of keyboard shortcuts.
- **LAUNCH APP** - This simply assigns single keys (or mouse clicks) to launch any program's or application's executable file.
- **EXPRESS TEXT** - With this you can assign single keys (or mouse clicks) to send commonly used strings of text.
- **DISABLE** - Use this function to disable any keyboard keys or mouse buttons.
- **STATISTICS** - Use this to quickly record keys in use in any application, and to disable unused keys.

Keyboard Settings - Express Key

To configure a single key to send multiple key combinations, or to create more useful shortcut keys, use **Express Key**.

1. **Enable** and select the keyboard under your chosen profile, click on a key to select it, and then click to select **Express Key** in **Action Type**.
2. In the following example we want to change an existing game key configuration which uses the **left shift** key for sprinting, and the **W** key for moving forwards, to use the **left Ctrl** key to combine this movement to sprint forward.
3. Click on the chosen key for the shortcut action.
4. Click in the **Tool Tips** field and type to give the key combination a name e.g. "*Sprint Fwds*", then click back in the **Name** field (to avoid adding the recorded keys to the Tool Tips name).
5. Click **Start Record** and then **press** the key or keys (in this case we will **press** Left Shift and W) required (make sure you **press the key(s) required** and do not click on them).
6. Click **Stop Record** to complete the process.



Figure 9 - Keyboard - Express Key

7. Click **Save** to save the settings within your chosen profile.
8. If you want to remove any individual key click to select it, and then click **Delete**.
9. If you want to clear all the settings click **Restore** to return to the default key setting.
10. Any assigned **Express Keys** will appear in **orange**.

Keyboard Settings - Launch App

You can configure keys to launch any application or program as follows:

1. **Enable** and select the keyboard under your chosen profile, click to select a key to launch the application, and then click to select **Launch App** in **Action Type**.
2. Click **Browse...** at the bottom right of the application window.



Figure 10 - Keyboard - Launch App

3. Navigate to the executable file of the application and click **Open**.
4. The key will now be configured to open the selected application under your chosen Profile, and the key will appear in **green**.
5. If you want to remove any **Launch App** key, select it and click on **Restore**.
6. Click **Save** to save the settings within your chosen profile.

Keyboard Settings - Express Text

A single key can be set to send a string of text within any application using **Express Text**.

1. **Enable** and select the keyboard under your chosen profile, click to select a key, and then click to select **Express Text** in **Action Type**.
2. Click in **Start** key if required (the **Start** key is the key used in your target program to open a text message), or you can leave it blank if you prefer.
3. Click in the **Click to type** field and type in your message.



Figure 11 - Keyboard - Express Text

4. Click in **Send** key if required (the **Send** key is the key used in your target program to send a text message e.g the Enter key would be the most commonly used), or you can leave it blank if you prefer.
5. The key will now be configured to send the text message in the target program under your chosen Profile, and the key will appear in **blue**.
6. If you want to remove any **Express Text** key, select it and click on **Restore**.
7. Click **Save** to save the settings within your chosen profile.

Keyboard Settings - Disable

You can use the program to disable any keys not required.

1. **Enable** and select the keyboard under your chosen profile, click to select a key to disable, and then click to select **Disable** in **Action Type**.
2. The key will now be disabled.
3. If you want to enable the key again, select it and click on **Restore**.
4. Click **Save** to save the settings within your chosen profile.
5. The key will be disabled under your chosen Profile, and the key will appear in **gray**.

System Map: Front, Left, Right, Rear & Bottom Views (Model A)



Figure 12 - Front, Left, Right, Rear & Bottom Views (Model A)

- | | |
|---------------------------|------------------------------|
| 1. LED Indicators | 10. Headphone-Out Jack |
| 2. Multi-in-1 Card Reader | 11. USB 2.0 Port |
| 3. DC-In Jack | 12. Optical Device Drive Bay |
| 4. Vent | 13. Emergency Eject Hole |
| 5. External Monitor Port | 14. Security Lock Slot |
| 6. RJ-45 LAN Jack | 15. Battery |
| 7. USB 3.0 Ports | 16. Component Bay Cover |
| 8. HDMI-Out Port | 17. Speakers |
| 9. Microphone-In Jack | |



Overheating

To prevent your computer from overheating make sure nothing blocks any vent while the computer is in use.

Disc Emergency Eject

If you need to manually eject a disc (e.g. due to an unexpected power interruption) you may push the end of a straightened paper clip into the emergency eject hole. Do not use a sharpened pencil or similar object that may break and become lodged in the hole.



USB 3.0 Port

USB 3.0 will transfer data much faster than USB 2.0, and is backwards-compatible with USB 2.0.

System Map: Front, Left, Right, Rear & Bottom Views (Model B)



Figure 13- Front, Left, Right, Rear & Bottom Views (Model B)

- | | |
|---------------------------|------------------------------|
| 1. LED Indicators | 10. Headphone-Out Jack |
| 2. Multi-in-1 Card Reader | 11. USB 2.0 Port |
| 3. DC-In Jack | 12. Optical Device Drive Bay |
| 4. Vent | 13. Emergency Eject Hole |
| 5. External Monitor Port | 14. Security Lock Slot |
| 6. RJ-45 LAN Jack | 15. Battery |
| 7. USB 3.0 Ports | 16. Component Bay Cover |
| 8. HDMI-Out Port | 17. Speakers |
| 9. Microphone-In Jack | |



Overheating

To prevent your computer from overheating make sure nothing blocks any vent while the computer is in use.

Disc Emergency Eject



If you need to manually eject a disc (e.g. due to an unexpected power interruption) you may push the end of a straightened paper clip into the emergency eject hole. Do not use a sharpened pencil or similar object that may break and become lodged in the hole.





USB 3.0 Port



USB 3.0 will transfer data much faster than USB 2.0, and is backwards-compatible with USB 2.0.

Windows 10 Start Menu, Context Menu, Taskbar, Control Panel and Settings

Most of the apps, control panels, utilities and programs within Windows 10 can be accessed from the Start Menu by clicking the icon  in the taskbar in the lower left corner of the screen (or by pressing the **Windows Logo Key**  on the keyboard).

Right-click the Start Menu icon  (or use the **Windows Logo Key**  + **X** key combination) to bring up an advanced Context Menu of useful features such as Control Panel, Programs and Features, Power Options, Task Manager, Search, File Explorer, Command Prompt, Device Manager and Network Connections etc.

The notification area of the taskbar is in the bottom right of the screen. Some of the control panels and applications referred to throughout the course of this manual can be accessed from here.

Throughout this manual you will see an instruction to open the Control Panel. To access the Control Panel, right-click the Start Menu icon  in the taskbar in the lower left corner of the screen and select Control Panel from the menu. Or, press the **Windows Logo Key**  on your keyboard and **X** to bring up the context menu, and then press **P** to bring up the Control Panel.

The **Settings** item in the Start Menu (and also as an App) gives you quick access to a number of system settings control panels allowing you to adjust settings for System, Devices, Network & Internet, Personalization, Accounts, Time & language, Ease of Access, Privacy and Update & security.

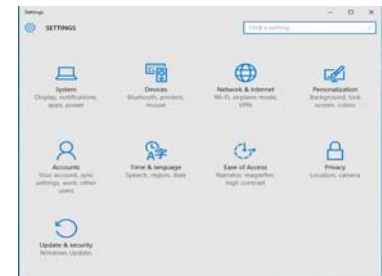
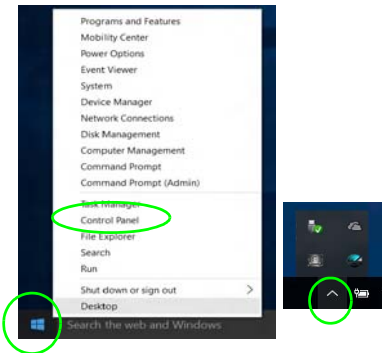

Figure 14 - Start Menu, Context Menu, Taskbar, Control Panel and Settings

Video Features

The system features both an **Intel's Integrated GPU** (for power-saving) and an **NVIDIA's discrete GPU** (for performance). You can switch display devices, and configure display options as long as the video drivers are installed.

Microsoft Hybrid Graphics

Microsoft Hybrid Graphics is a seamless technology designed to get best performance from the graphics system while allowing longer battery life, without having to manually change settings. The computer will automatically and seamlessly switch between the integrated UMA (Unified Memory Architecture) GPU (iGPU) and the discrete GPU (dGPU) when required by the applications in use.

To access the Display control panel in Windows:

1. Go to the Control Panel.
2. Click **Display** (icon) - in the **Appearances and Personalization** category.
3. Make the required changes from the **Display, Resolution, Orientation** or **Multiple display** menus.
4. Click **Apply** to save the settings.

To access the Intel® HD Graphics Control Panel:

1. Right-click the desktop and select **Graphics Properties** from the menu.

OR

2. Click the icon  in the notification area of the Desktop taskbar and select **Graphics Properties** from the menu.

To access the NVIDIA Control Panel:

1. Go to the Control Panel.
2. Click **NVIDIA Control Panel** (icon) - in the **Appearances and Personalization** category.

OR

3. Right-click the desktop and select **NVIDIA Control Panel** from the menu.

Display Devices & Options

Note that you can use external displays connected to the HDMI-Out port and/or external monitor port. See your display device manual to see which formats are supported.

In *Windows* it is possible to quickly configure external displays from the Project menu (press the **Windows Logo Key**  and the **P** key or press the **Fn + F7** key combination).

To configure the displays using the Project menu:

1. Attach your external display device to the appropriate port, and then turn it on.
2. Press the  + **P** (or **Fn + F7**) key combination.
3. Click on any one of the options from the menu to select **PC screen only**, **Duplicate**, **Extend** or **Second screen only**.

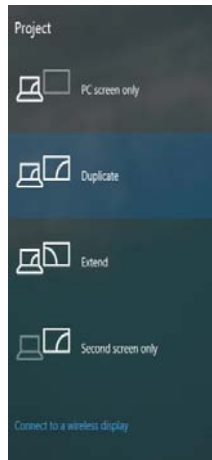

Figure 15
Project

Power Options

The **Power Options** (**Hardware and Sound** menu) control panel icon in *Windows* allows you to configure power management features for your computer. You can conserve power by means of **power plans** and configure the options for the **power button**, **sleep button (Fn + F12)**, **computer lid (when closed)**, **display** and **sleep mode** (the default power saving state) from the left menu. Note that the **Power saver** plan may have an affect on computer performance.

Click to select one of the existing plans, or click **Create a power plan** in the left menu and select the options to create a new plan. Click **Change Plan Settings** and click **Change advanced power settings** to access further configuration options.

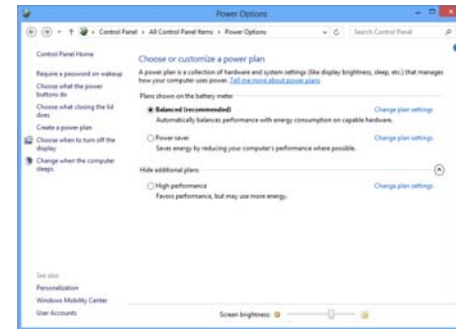





Figure 16 - Power Options

Audio Features

You can configure the audio options on your computer from the **Sound**  control panel in *Windows*, or from the **Realtek HD Audio Manager**   icon in the notification area/control panel (right-click the notification area icon  to bring up an audio menu).

The volume may be adjusted by means of the **Fn + F5/F6** key combination.



Volume Adjustment

The sound volume level can also be set using the volume control within *Windows*. Click the **Speaker** icon in the taskbar to check the setting.

Sound Blaster Cinema 2

Install the **Sound Blaster Cinema** application to allow you to configure the audio settings to your requirements for the best performance in games, music and movies.

Sound Blaster Cinema 2 Application

Run the **Sound Blaster Cinema** control panel from the notification area of the taskbar. Click on the tabs to access any of the control panel menus.



Sound Blaster Cinema 2 & HDMI

Note that the Sound Blaster Cinema 2 audio effects do not apply to audio generated through an HDMI connection.

Figure 17 - Sound Blaster Cinema 2 (Taskbar Notification Area Icon)

Driver Installation

The *Device Drivers & Utilities + User's Manual* disc contains the drivers and utilities necessary for the proper operation of the computer. This setup will probably have already been done for you. If this is not the case, insert the disc and click **Install Drivers** (button), or **Option Drivers** (button) to access the **Optional** driver menu. Install the drivers **in the order indicated** in *Figure 18*. Click to select the drivers you wish to install (you should note down the drivers as you install them). **Note:** If you need to reinstall any driver, you should uninstall the driver first.

Manual Driver Installation

Click the **Browse CD/DVD** button in the *Drivers Installer* application and browse to the executable file in the appropriate driver folder.

If a **Found New Hardware** wizard appears during the installation procedure, click **Cancel**, and follow the installation procedure as directed.

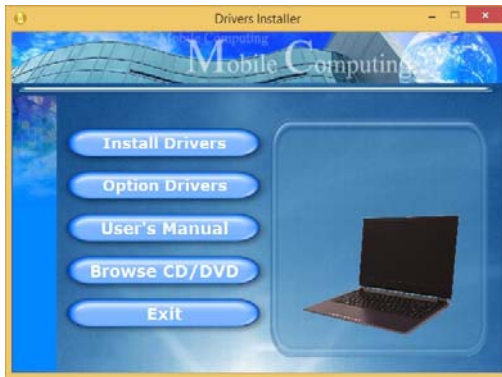

Figure 18 - Install Drivers



Driver Installation General Guidelines

As a general guide follow the default on-screen instructions for each driver (e.g. **Next > Next > Finish**) unless you are an advanced user. In many cases a restart is required to install the driver.

Make sure any modules (e.g. WLAN or Bluetooth) are **ON** before installing the appropriate driver.

Windows Update

After installing all the drivers make sure you enable **Windows Update** in order to get all the latest security updates etc. (all updates will include the latest **hotfixes** from Microsoft).



Driver Installation & Power

When installing drivers make sure your computer is powered by the AC/DC adapter connected to a working power source. Some drivers draw a significant amount of power during the installation procedure, and if the remaining battery capacity is not adequate this may cause the system to shut down and cause system problems (note that there is no safety issue involved here, and the battery will be rechargeable within 1 minute).

TPM (Option)

Before setting up the TPM (Trusted Platform Module) functions you must initialize the security platform.

Activating TPM

1. Restart the computer.
2. Enter the **Aptio Setup Utility** pressing **F2** during the **POST**.
3. Use the arrow keys to select the **Security** menu.
4. Select **TPM Configuration** and press Enter.
5. Press Enter to access the **Security Device Support** menu and select **Enable**.
6. You will then need to press **F4** to save the changes and restart the computer.

TPM Management in Windows

You can manage your TPM settings from within *Windows*:

1. Go to the **Control Panel**.
2. Click **BitLocker Drive Encryption (System and Security)**.
3. Click **TPM Administration**.



Figure 19 - BitLocker Drive Encryption (TPM Administration)

4. The TPM Management window allows you to configure the TPM within *Windows*. As TPM is usually administered within large enterprises and organizations, your system administrator will need to assist you in managing the information here.

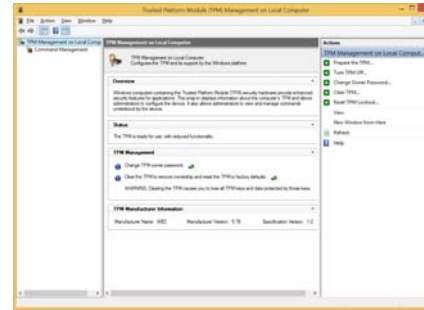

Figure 20
Trusted Platform Module (TPM) Management on Local Computer Administration

TPM Actions

1. Click **Prepare the TPM** and follow the instructions in the Wizard to prepare the TPM (this will probably require a restart of the computer and confirmation of the setting changes after restart by pressing the appropriate F key).
2. After the restart the TPM will be prepared and you can then use the **Actions** menu to **Turn TPM off**, **Change Owner Password**, **Clear TPM** or **Reset TPM Lockout**.
3. A wizard will help take you through any setup steps.

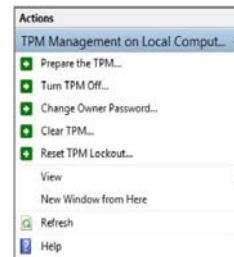

Figure 21
Actions Menu

3G/4G Module (Option)

(Optional for Model A Only)

If you have included an **optional 3G/4G module** in your purchase option, follow the instructions below to install the USIM card (which will be provided by your service provider).

USIM Card Insertion

1. Turn **off** the computer, and turn it over and **remove the battery** ① (slide the latches in the direction indicated below and slide the battery out).
2. Insert the USIM card as illustrated below until it clicks into position, and replace the battery.

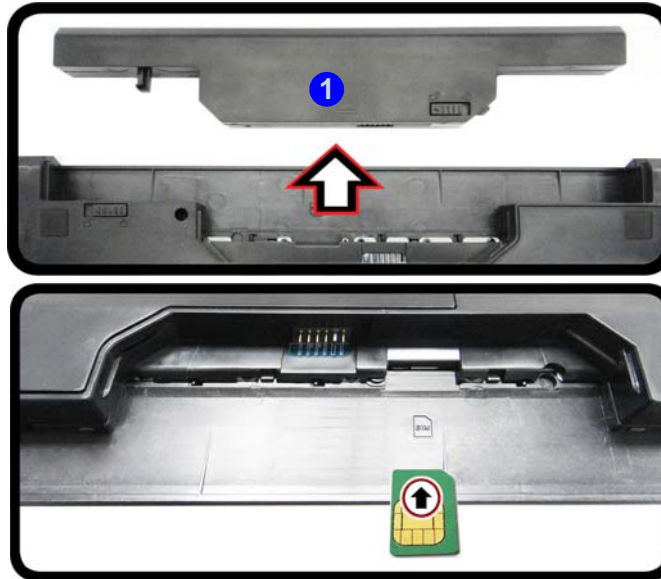



USIM Card Orientation
Note that the USIM card's readable side (with the gold-colored contacts) should face upwards as illustrated.

Figure 22 - Remove the battery and Insert the USIM Card

Troubleshooting

Problem	Possible Cause - Solution
The Wireless LAN/Bluetooth modules cannot be detected.	<i>The modules are off as the computer is in Airplane Mode. Check the LED indicator  to see if it is in Airplane Mode (see Table 2 on page 8). Use the Fn + F11 key combination to toggle Airplane Mode on/off (see Table 4 on page 10).</i>
The PC Camera module cannot be detected.	<i>The module is off. Press the Fn + F10 key combination in order to enable the module (see Table 4 on page 10). Run the camera application to view the camera picture.</i>
The captured video files from the PC Camera are taking up too much disk space.	<p>Note that capturing high resolution video files requires a substantial amount of disk space for each file.</p> <p>Note that the Windows system requires a minimum of 20GB (64bit) of free space on the C: drive system partition. It is recommended that you save the capture video file to a location other than the C:drive, limit the file size of the captured video or reduce video resolution.</p>

Specifications



Latest Specification Information

The specifications listed in this here are correct at the time of going to press. Certain items (particularly processor types/speeds) may be changed, delayed or updated due to the manufacturer's release schedule. Check with your service center for details.

Processor Options

Intel® Core™ i7 Processor

i7-6700HQ (2.60GHz)

8MB Smart Cache, 14nm, DDR3L-1600MHz, TDP 45W

Intel® Core™ i5 Processor

i5-6300HQ (2.30GHz)

6MB Smart Cache, 14nm, DDR3L-1600MHz, TDP 45W

Intel® Core™ i3 Processor

i3-6100H (2.70GHz)

3MB Smart Cache, 14nm, DDR3L-1600MHz, TDP 35W

Core Logic

Intel® HM170 Chipset

BIOS

64Mb SPI Flash ROM

AMI BIOS

Memory

Two 204 Pin SO-DIMM Sockets Supporting **DDR3L 1600MHz** Memory

Memory Expandable up to 16GB

(The real memory operating frequency depends on the FSB of the processor.)

Storage

One Changeable 2.5" 9.5mm/7.0mm (h) SATA HDD/SSD

(**Factory Option**) One 12.7mm(h) Optical Device Type Drive (Super Multi Drive)

(**Factory Option**) 2.5" 9.5mm 2nd HDD/SSD caddy

(**Factory Option**) One M.2 **SATA/PCIe Gen3 x4** Solid State Drive (SSD)

LCD Options

Model A:

15.6" (39.62cm), 16:9, HD (1366x768)/FHD (1920x1080)

Model B:

17.3" (43.94cm), 16:9, HD+ (1600x900)/FHD (1920x1080)

Video Adapter (Design I)

Intel® Integrated GPU and NVIDIA® Discrete GPU

Supports Microsoft Hybrid Graphics

Intel Integrated GPU

Intel® HD Graphics 530

Dynamic Frequency

Intel Dynamic Video Memory Technology

Microsoft DirectX®12 Compatible

NVIDIA® Discrete GPU

NVIDIA® GeForce 940M

2GB GDDR3 Video RAM on board

Microsoft DirectX® 12 Compatible

Video Adapter (Design II)

Intel® Integrated GPU and NVIDIA® Discrete GPU

Supports Microsoft Hybrid Graphics

Intel Integrated GPU

Intel® HD Graphics 530

Dynamic Frequency

Intel Dynamic Video Memory Technology

Microsoft DirectX®12 Compatible

NVIDIA® Discrete GPU

NVIDIA® GeForce GTX 950M

2GB GDDR3 Video RAM on board

Microsoft DirectX® 12 Compatible

Audio

High Definition Audio Compliant Interface
 2 * Built-In Speakers
 Built-In Microphone
(Factory Option - Model A Only) Built-In Array Microphone
 Sound Blaster™ Cinema 2

Security

Security (Kensington® Type) Lock Slot
 BIOS Password
 Intel PTT for systems without hardware TPM
(Factory Option) TPM v 2.0

Keyboard

Model A:

Full-size “WinKey” keyboard (with numeric keypad)

Model B:

Full-size “WinKey” keyboard (with numeric keypad)
(Factory Option) Full-size “WinKey” **Illuminated White-LED** Keyboard (with numeric keypad)

Pointing Device

Built-in Touchpad

Interface

One USB 2.0 Port
 Three USB 3.0 Ports
 One HDMI-Out Port
 One External Monitor Port
 One Headphone-Out Jack
 One Microphone-In Jack
 One RJ-45 LAN Jack
 One DC-in Jack

M.2 Slots

Model A:

Slot 1 for **WLAN and Bluetooth** Combo Module
 Slot 2 for **SATA/PCIe Gen3 x4 SSD**
(Factory Option) Slot 3 for **3G/4G** Module

Model B:

Slot 1 for **WLAN and Bluetooth** Combo Module
 Slot 2 for **SATA/PCIe Gen3 x4 SSD**

Card Reader

Embedded Multi-In-1 Card Reader
 MMC (MultiMedia Card) / RS MMC
 SD (Secure Digital) / Mini SD / SDHC / SDXC
 MS (Memory Stick) / MS Pro / MS Duo

Communication

Built-In Gigabit Ethernet LAN
 1.0M HD PC Camera Module
(Factory Option) 2.0M FHD PC Camera Module
(Factory Option - Model A Only) **3G** or **4G** M.2 Module

WLAN/ Bluetooth M.2 Modules:

(Factory Option) Intel® Wireless-AC 8260 Wireless LAN (**802.11ac**) + Bluetooth **4.1**
(Factory Option) Intel® Wireless-AC 7265 Wireless LAN (**802.11ac**) + Bluetooth **4.0**
(Factory Option) Intel® Wireless-AC 3165 Wireless LAN (**802.11ac**) + Bluetooth **4.0**
(Factory Option) Intel® Wireless-N 7265 Wireless LAN (**802.11b/g/n**) + Bluetooth **4.0**
(Factory Option) Third-Party Wireless LAN (**802.11b/g/n**) + Bluetooth **4.0**

Environmental Spec

Temperature

Operating: 5°C - 35°C
 Non-Operating: -20°C - 60°C

Relative Humidity

Operating: 20% - 80%
 Non-Operating: 10% - 90%

Power (Design I)

Full Range AC/DC Adapter

AC Input: 100 - 240V, 50 - 60Hz

DC Output: 19V, 4.74A (**90W**)

(Factory Option) Removable 6 Cell Smart Lithium-Ion Battery Pack, 62.16WH

(Factory Option) Removable 6 Cell Smart Lithium-Ion Battery Pack, 48.84WH

Power (Design II)

Full Range AC/DC Adapter

AC Input: 100 - 240V, 50 - 60Hz

DC Output: 19.5V, 6.15A (**120W**)

(Factory Option) Removable 6 Cell Smart Lithium-Ion Battery Pack, 62.16WH

(Factory Option) Removable 6 Cell Smart Lithium-Ion Battery Pack, 48.84WH

Dimensions & Weight

Model A:

374mm (w) * 252mm (d) * 14 - 31.4mm (h)

OR

374mm (w) * 249.5mm (d) * 14.8 - 32.8mm (h)

2.5kg (Barebone with ODD and 62.16WH Battery)

Model B:

413mm (w) * 272.8mm (d) * 36.4mm (h)

3.1kg (Barebone with ODD and 62.16WH Battery)

Über das Ausführliche Benutzerhandbuch

Diese Kurzanleitung soll einen Überblick über die Schritte geben, die dazu notwendig sind, das System zu starten. Dieses ist nur eine Ergänzung und kein Ersatz für das erweiterte englischsprachige *Benutzerhandbuch*, das auf der mitgelieferten Disc *Device Drivers & Utilities + User's Manual* im Adobe-Acrobat-Format vorliegt. Diese Disc enthält auch die Treiber und Utility-Programme, die für einen einwandfreien Betrieb des Computers notwendig sind (**Hinweis:** Das Unternehmen behält sich das Recht vor, diese Publikation ohne Vorankündigung zu überarbeiten und den Inhalt zu verändern).

Einige oder alle Funktionen des Computers sind bereits eingerichtet worden. Falls das nicht der Fall ist oder wenn Sie einzelne Teile des Systems neu konfigurieren (oder neu installieren) möchten, finden Sie eine Anleitung im erweiterten *Benutzerhandbuch*. Die Disc *Device Drivers & Utilities + User's Manual* enthält nicht das Betriebssystem.

Einhaltung gesetzlicher Vorschriften und Sicherheitshinweise

Beachten Sie sorgfältig die Hinweise zu gesetzlichen Vorschriften und zu Sicherheitshinweisen im erweiterten *Benutzerhandbuch* auf der Disc *Device Drivers & Utilities + User's Manual*.

© September 2015

Warenzeichen

Intel und **Intel Core** sind warenzeichen/eingetragenes warenzeichen der Intel Corporation.

Hinweise zu Pflege und Betrieb

Das Notebook ist zwar sehr stabil, kann aber dennoch beschädigt werden. Damit es nicht dazu kommt, sollten Sie die folgenden Hinweise beachten:

- **Das Gerät darf nicht herunterfallen und in anderer Form Stößen ausgesetzt werden.** Wenn der Computer fällt, können das Gehäuse und andere Komponenten beschädigt werden.
- **Das Gerät darf nicht nass werden und sich nicht überhitzen.** Computer und Netzteil dürfen nicht in der Nähe von Wärmequellen stehen oder gelagert werden. Dies ist ein elektrisches Gerät. Wenn Wasser oder andere Flüssigkeiten eindringen, kann der Computer stark beschädigt werden.
- **Vermeiden Sie Interferenzen mit anderen Geräten.** Halten Sie den Computer fern von magnetischen Feldern, die von Stromquellen, Monitoren, Magneten etc. erzeugt werden. Die können die Leistung beeinträchtigen und Ihre Daten beschädigen.
- **Achten Sie auf die richtige Bedienung des Computers.** Schalten Sie ihn erst aus, wenn alle Programme geschlossen wurden (speichern Sie Ihre Daten!). Speichern Sie regelmäßig Ihre Daten, da diese verloren gehen können, wenn der Akku verbraucht ist.

Reparatur

Nehmen Sie vor dem Reinigen des Wenn Sie versuchen, den Computer selbst zu reparieren, können Ihre Garantieansprüche verloren gehen. Außerdem besteht Stromschlaggefahr für Ihre Gesundheit und das Gerät durch frei liegende Teile. Lassen Sie Reparaturarbeiten nur von qualifizierten Reparaturfachleuten durchführen, insbesondere wenn folgende Umstände vorliegen:

- Wenn das Netzkabel oder der AC/DC-Adapter beschädigt oder zerschlossen sind.
- Wenn der Computer Regen ausgesetzt war oder mit Flüssigkeiten in Berührung gekommen ist.
- Wenn der Computer unter Beachtung der Bedienungsanweisungen nicht korrekt arbeitet.

- Wenn der Computer heruntergefallen ist oder beschädigt wurde (berühren Sie nicht die giftige Flüssigkeit des LCD-Bildschirms).
- Wenn ein ungewöhnlicher Geruch, Hitze oder Rauch aus dem Computer entweicht.

Sicherheitsinformationen

- Verwenden Sie nur einen AC/DC-Adapter, der für die Verwendung mit diesem Computer zugelassen ist.
- Verwenden Sie nur das Netzkabel und die Akkus, die in diesem Benutzerhandbuch spezifiziert sind. Entsorgen Sie die Akkus nicht in Feuer. Sie können explodieren. Richten Sie sich nach den regional gültigen Entsorgungsvorschriften.
- Verwenden Sie den Akku nicht mehr, wenn er heruntergefallen ist oder in anderer Weise beschädigt (z.B. verzogen) ist. Auch wenn der Computer mit dem beschädigten Akku zu funktionieren schein, können dadurch Stromkreise beschädigt werden, die schließlich einen Brand verursachen können.
- Achten Sie darauf, dass Ihr Computer ausgeschaltet ist, wenn Sie es für den Transport z.B. während einer Reise in eine Tasche einpacken.
- Nehmen Sie vor dem Reinigen des Computers den Akku heraus, und trennen Sie es von allen externen Stromquellen, Peripheriegeräten und Kabeln (einschließlich Telefonkabel) ab.
- Reinigen Sie den Computer mit einem weichen, sauberen Tuch. Tragen Sie das Reinigungsmittel nicht direkt auf den Computer auf. Verwenden Sie keine flüchtigen Reinigungsmittel (Petroleumdestillate) oder Scheuermittel zum Reinigen des Computers.
- Versuchen Sie nicht, Akkus zu reparieren. Lassen Sie die Akkupacks durch den Servicevertreter oder qualifiziertes Fachpersonal reparieren oder austauschen.
- Beachten Sie, dass das Logo bei den Computern, die über ein galvanisch beschichtetes LCD-Logo verfügen, von einer Schutzfolie bedeckt ist. Durch die natürliche Abnutzung kann diese Schutzfolie beschädigt werden oder abgehen und die scharfen Kanten des frei liegenden Logos freigeben. Seien Sie in solch einem Fall vorsichtig bei der Handhabung des Computers, und vermeiden Sie es, das herausstehende beschichtete LCD-Logo zu berühren. Legen Sie keine Gegenstände in die Tragetasche, da diese während des Transports gegen den Computer drücken können. Wenden Sie sich in einem solchen Fall von Abnutzung an Ihr Service Center.

Polymer Akku Sicherheitshinweise

Beachten Sie die folgenden Hinweise, die sich speziell auf Polymer Akkus beziehen. Diese Hinweise haben zudem Vorrang gegenüber den Allgemeinen Akku Sicherheitshinweisen.

- Polymer Akkus können sich etwas ausdehnen oder anschwellen. Dies ist Teil des Sicherheitsmechanismus des Akkus und kein Anlass zur Sorge.
- Seien Sie vernünftig im Umgang mit Polymer Akkus. Verwenden Sie keine Polymer Akkus in Umgebungen mit hohen Temperaturen und lagern Sie keine ungenutzten Akkus über längere Zeiträume.



Entsorgen der Akkus/ Batterien & Achtung

Das von Ihnen gekaufte Produkt enthält einen aufladbaren Akku. Der Akku ist wiederverwertbar. Nach verschiedenen nationalen und regionalen Getzgebungen kann es verboten in, einen nicht mehr gebrauchsfähigen Akku in den normalen Hausmüll zu werfen. Informieren Sie sich bei Ihrem regionalen Entsorgungsunternehmen über Recycling-Möglichkeiten oder korrekte Entsorgung.

Wenn ein falscher Akku eingesetzt wird, besteht Explosionsgefahr. Tauschen Sie den Akku nur durch den gleichen oder einen baugleichen Typ aus, der vom Hersteller empfohlen wird. Entsorgen Sie den verbrauchten Akku entsprechend der Anweisungen des Herstellers.

Schnellstart

1. Entfernen Sie das gesamte Verpackungsmaterial.
2. Legen Sie den Computer auf eine stabile Unterlage.
3. Setzen Sie den Akku ein, und stellen Sie sicher, dass sie fest sitzt.
4. Schließen Sie alle Peripheriegeräte, die Sie mit dem Computer verwenden wollen (z. B. Tastatur und Maus), an die entsprechenden Schnittstellen an.
5. Schließen Sie den AC/DC-Adapter an die DC-Eingangsbuchse an der linken Seite des Computers an. Verbinden Sie dann das Netzkabel mit einer Netzsteckdose und dem AC/DC-Adapter.
6. Klappen Sie den Deckel/LCD vorsichtig mit einer Hand auf, und öffnen Sie ihn auf einen angenehmen Sichtwinkel (jedoch nicht weiter als 130°). Mit der anderen Hand halten Sie das Unterteil des Computers fest (siehe **Abb. 1**) (**Hinweis:** Heben Sie den Computer **niemals** am Deckel/LCD hoch).
7. Drücken Sie auf den Netzschalter, um den Computer einzuschalten.





Abb. 1 - Öffnen des Deckels/LCD/Computers mit angeschlossenem AC/DC-Adapter

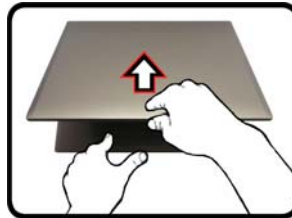

Herunterfahren

Bitte beachten Sie, daß der Computer immer mit dem Befehl **Herunterfahren** in **Windows** (siehe unten) heruntergefahren werden muß. Dadurch werden Festplatten- bzw. Systemprobleme vermieden.

1. Klicken Sie auf das Startmenü-Symbol .
2. Klicken Sie auf den Eintrag **Ein/Aus** .
3. Wählen Sie aus dem Menü die Option **Herunterfahren**.

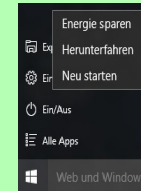

Systemsoftware

Möglicherweise wurde das Notebook bereits mit vorinstallierter Software ausgeliefert. Ist das nicht der Fall, oder wenn Sie das Notebook für ein anderes System neu konfigurieren möchten, finden Sie dazu eine Anleitung in diesem Handbuch zu **Microsoft Windows 10**.

Modellunterschiede

Diese Notebookserie umfasst **zwei** verschiedene Modelltypen, die sich hauptsächlich in Folgendem unterscheiden. Es ist möglich, dass das von Ihnen erworbene Modell von dem in diesem Benutzerhandbuch abgebildeten Modell abweicht.

Funktion	Modell A		Modell B	
	Design I	Design II	Design I	Design II
Videoadapter	Integrierte GPU von Intel® (Intel® HD Graphics 530) und Diskrete GPU von NVIDIA® (NVIDIA® GeForce 940M)	Integrierte GPU von Intel® (Intel® HD Graphics 530) und Diskrete GPU von NVIDIA® (NVIDIA® GeForce GTX 950M)	Integrierte GPU von Intel® (Intel® HD Graphics 530) und Diskrete GPU von NVIDIA® (NVIDIA® GeForce 940M)	Integrierte GPU von Intel® (Intel® HD Graphics 530) und Diskrete GPU von NVIDIA® (NVIDIA® GeForce GTX 950M)
LCD	15,6" (39,62cm) HD/FHD		17,3" (43,94cm) HD+/FHD	
3G/4G Modul	Option		Nein	
AC/DC-Adapter	DC-Ausgang: 19V, 4,74A (90W)	DC-Ausgang: 19,5V, 6,15A (120W)	DC-Ausgang: 19V, 4,74A (90W)	DC-Ausgang: 19,5V, 6,15A (120W)

Tabelle 1 - Modellunterschiede

Systemübersicht: Ansicht von vorne mit geöffnetem LCD-Bildschirm (Modell A)

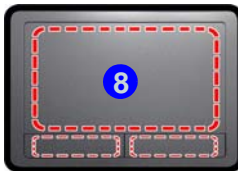

Beachten Sie, dass der Funktionsbereich des Touchpads und der Tasten innerhalb der rot gepunkteten Linien liegt.

Abb. 2

Ansicht von vorne mit geöffnetem LCD-Bildschirm (Modell A)

1. PC-Kamera
2. Mikrofon
3. *LED der PC-Kamera
**Wenn die PC-Kamera verwendet wird, leuchtet die LED rot.*
4. LCD-Bildschirm
5. Netzschalter
6. LED-Anzeigen
7. Tastatur
8. Touchpad mit Tasten



Die Benutzung drahtlos angeschlossener Geräte in Flugzeugen

In der Regel ist die Benutzung jeglicher tragbarer elektronischer Funkgeräte in Flugzeugen verboten.

Stellen Sie sicher, dass das WLAN-, das 3G/4G- und das Bluetooth-Modul durch Aktivieren des Flugzeugmodus ausgeschaltet sind, wenn Sie sich an Bord eines Flugzeugs befinden.

Systemübersicht: Ansicht von vorne mit geöffnetem LCD-Bildschirm (Modell B)



Empfindlichkeit des Clickpads/ Touchpads

Der Maustasten-Bereich befindet sich ca. 15 mm über der unteren Kante des Pads. Die Trennlinie zwischen der linken und rechten Maustaste verläuft ungefähr in der Mitte (siehe unten). Drücken Sie für einen Linksklick auf den linken Maustastenbereich und für einen Rechtsklick auf den rechten Maustastenbereich.



Abb. 3
Ansicht von vorne mit geöffnetem LCD-Bildschirm (Modell B)

1. PC-Kamera
2. Mikrofon
3. *LED der PC-Kamera
**Wenn die PC-Kamera verwendet wird, leuchtet die LED rot.*
4. LCD-Bildschirm
5. Netzschalter
6. LED-Anzeigen
7. Tastatur
8. Clickpad/Touchpad

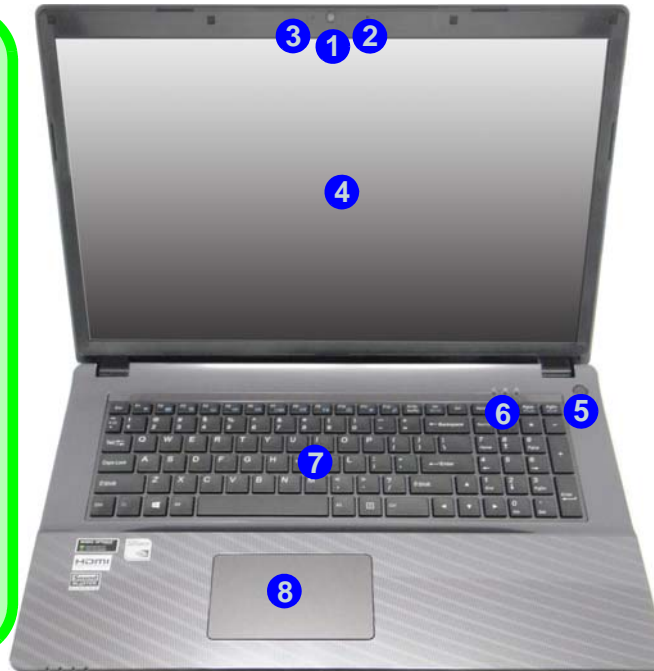

Die Benutzung drahtlos angeschlossener Geräte in Flugzeugen

In der Regel ist die Benutzung jeglicher tragbarer elektronischer Funkgeräte in Flugzeugen verboten.

Stellen Sie sicher, dass das WLAN- und das Bluetooth-Modul durch Aktivieren des Flugzeugmodus ausgeschaltet sind, wenn Sie sich an Bord eines Flugzeugs befinden.



LED-Anzeigen

Die LED-Anzeigen auf dem Computer zeigen wichtige Informationen über den aktuellen Status des Computers.





Symbol	Farbe	Beschreibung
		
	Orange	Der AC/DC-Adapter ist angeschlossen
	Grün	Der Computer ist angeschaltet
	Lampe blinkt grün	Das System ist im konfigurierten Energiesparmodus
	Orange	Der Akku wird geladen
	Grün	Der Akku ist voll geladen
	Lampe blinkt orange	Der Akku hat einen kritisch niedrigen Stromstatus erreicht
	Grün	Es wird auf die Festplatte/das optische Laufwerk zugegriffen
	Grün	Flugzeugmodus ist EIN (das WLAN-, das 3G/4G- und das Bluetooth-Modul ausgeschaltet sind)

Tabelle 2 - LED-Stromanzeigen





Symbol	Farbe	Beschreibung
		
	Blau	Die Nummerntastatur ist aktiviert
	Blau	Caps-Lock ist aktiviert
	Blau	Scroll-Lock ist aktiviert

Tabelle 3 - LED-Statusanzeigen

Tastatur

Die Tastatur umfasst eine Nummerntastatur (an der rechten Seite der Tastatur) für die Eingabe von Zahlen. Durch Drücken auf **Fn + Num** wird die Nummerntastatur ein- und ausgeschaltet. Zusätzlich gibt es Funktionstasten, über die Sie direkt zwischen den Funktionen umschalten können.

(Beleuchtete Tastatur - Optional nur für Modell B) Die Stufe der Tastaturbeleuchtung kann angepasst oder aus-/eingeschaltet werden, indem Sie die **Fn + F4** Tasten verwenden.



Modell A













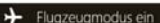







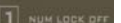





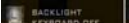
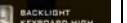

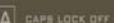







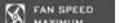

Modell B

Abb. 4 - Tastatur

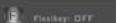
Funktionstasten & visuelle Anzeigen

Wenn die Funktionstasten (**F1 - F12**) gleichzeitig mit der **Fn**-Taste gedrückt werden, funktionieren sie wie Hotkeys. Neben den Tastenkombinationen für die Grundfunktionen gibt es einige visuelle Anzeigen, wenn der Control Center-Treiber installiert ist.

Tasten	Funktion/ Visuelle Anzeigen	Tasten	Funktion/ Visuelle Anzeigen
Fn + 	Wiedergabe/Pause (in Audio /Videoprogrammen)	Fn + 	Flugzeugmodus ein-/ ausschalten  Flugzeugmodus aus  Flugzeugmodus ein
Fn + 	Touchpad aktivieren/ deaktivieren  TOUCH PAD ON  TOUCH PAD OFF	Fn + 	Energiesparmodus wechseln
Fn + 	LCD-Hintergrundlicht ausschalten (zum Einschalten beliebige Taste drücken oder Touchpad berühren)	Fn +  / Num 0	Ein-/Ausschalten der Nummertastatur  NUM LOCK ON  NUM LOCK OFF
Fn + 	Stummschaltung/Stummschaltung aufheben 	Fn + 	Ein-/Ausschalten des Scroll-Modus  SCR LOCK ON  SCR LOCK OFF
Fn + 	Tastaturbeleuchtung wechseln/Helligkeitsstufe anpassen (Nur Beleuchtete Tastatur)  BACKLIGHT KEYBOARD OFF  BACKLIGHT KEYBOARD HIGH		Ein-/Ausschalten der Feststelltaste  CAPS LOCK ON  CAPS LOCK OFF
Fn +  	Audio-Lautstärke verringern/erhöhen 	Fn + 	Ein-/Ausschalten des Control Center (siehe Seite 41)
Fn + 	Ändern der Anzeigeeinstellungen (siehe Seite 52)	Fn + 	Automatische Lüftersteuerung/Volle Leistung  FAN SPEED AUTOMATIC  FAN SPEED MAXIMUM
Fn +  	LCD-Helligkeit verringern/ erhöhen 	Fn + 	Flexikey® aktivieren/ deaktivieren (siehe Seite 43)  Flexikey ON  Flexikey OFF
Fn + 	PC-Kamera aktivieren/ deaktivieren  CAMERA ON  CAMERA OFF	Tabelle 4 - Funktionstasten & visuelle Anzeigen	

Control Center

Drukken Sie auf die Tastenkombination **Fn + Esc**, oder **doppelklicken Sie auf das Symbol**  **im Infobereich auf der Taskleiste** um das **Control Center** ein-/auszuschalten. Das **Control Center** bietet den schnellen Zugriff auf häufig verwendete Funktionen, und Sie haben hier die Möglichkeit, das Touchpad/das Kamera-Modul direkt ein-/auszuschalten.



Abb. 5 - Control Center

Energiemodi

Sie können einen **Energiemodus** einstellen, indem Sie im **Control Center** auf das entsprechende Symbol klicken. Jeder Energiemodus wird Einfluss auf den Energiesparmodus, Flugzeugmodus, Energiesparplan und PC Kameraström usw. haben.

Control Center Menüs

Das Control Center umfasst 3 Menütitel (**Systemprogramm**, **Gerät** und **Gaming**) für die Strommodi. Klicken Sie auf die Symbole des **Control Center**, um die entsprechende Funktion zu wählen, oder halten Sie die Maustaste gedrückt und verschieben Sie den Regler, falls vorhanden. Bestimmte Funktionen werden automatisch angepasst, wenn ein Strommodus ausgewählt ist. Klicken Sie auf die Menütitel und anschließend auf eine der Schaltflächen.

Energiestatus

Das **Energiestatus**-Symbol zeigt an, ob die Stromversorgung aktuell über den Akku oder über das an das Stromnetz angeschlossene Netzteil erfolgt. Die Energiestatus-Anzeige zeigt den aktuellen Akkuladestatus an.

Helligkeits

Das **Helligkeits**-Symbol zeigt die aktuell eingestellte Bildschirmhelligkeit an. Sie können die Bildschirmhelligkeit entweder mit dem Schieberegler oder mit der Tastenkombination **Fn + F8/F9** ändern. Mit der Tastenkombination **Fn + F2** wird das LED-Hintergrundlicht ausgeschaltet (drücken Sie auf eine beliebige Taste, um es wieder einzuschalten). Beachten Sie, dass die Bildschirmhelligkeit auch vom eingestellten Energiemodus abhängt.

Lautstärke

Das **Lautstärke**-Symbol zeigt die aktuelle Lautstärke an. Sie können die Lautstärke entweder mit dem Schieberegler oder mit der Tastenkombination **Fn + F5/F6** einstellen. Mit der Tastenkombination **Fn + F3** wird der Ton ausgeschaltet.

Strom sparen



Dieses System unterstützt die **Energy Star**-Stromsparfunktionen, die Computer (CPU, Festplatte usw.) nach einer längeren Zeit der Inaktivität in einen Ruhemodus versetzen, bei dem weniger Strom verbraucht wird. Klicken Sie entweder auf die Taste **Leistungsmodus**, **Ausgeglichen** oder **Energy Star**.

Lüftergeschwindigkeit



Die Lüftergeschwindigkeit wird sich automatisch einstellen, um die Temperatur der CPU zu regeln. Sie können die Einstellung nach Bedarf auch auf die maximale Einstellung anpassen. Wählen Sie **Benutzer** und klicken Sie auf die Regler, um die Einstellungen nach Ihren Wünschen anzupassen. Diese Einstellungen können allerdings als Sicherheitsvorkehrung vom System überschrieben werden, wenn Sie den Lüfter zu stark beanspruchen.

Schalter

Klicken Sie entweder auf die Schaltfläche **Ruhezustand** oder **Schlaf**, um den

Computer der ausgewählten Stromsparmodus aufrufen zu lassen.

Anzeige wechseln

Klicken Sie auf die Taste zum Wechseln des Anzeigegeräts, um das Menü aufzurufen (Sie können dazu auch die Tastenkombination  und **P** verwenden), und wählen Sie einen Anzeigemodus aus.

Zeitzone

Wenn Sie auf die Schaltfläche **Zeitzone** klicken, wird das Windows-Systemsteuerungsfenster Datum und Uhrzeit aufgerufen.

Desktop-Hintergrund

Wenn Sie auf die Schaltfläche **Desktop-Hintergrund** klicken, können Sie das Bild für den Desktophintergrund einstellen.

Touchpad/PC-Kamera

Klicken Sie auf eine dieser Tasten, um das Touchpad oder das Kamera-Modul ein- oder auszuschalten. Beachten Sie, dass der Energiestatus des Kamera-Moduls auch vom ausgewählten **Energiemodus** abhängen.

Linke Windows Taste



Klicken Sie auf **Deaktiviere**, um die Windows-Logo-Taste auf der linken Seite der Tastatur zu deaktivieren. Dies könnte hilfreich sein, wenn Sie die Gaming-Tasten (**W**, **A**, **S & D**) benutzen und eine versehentliche Aktivierung von Menüs über die Windows-Logo-Taste vermeiden möchten.

Beleuchtete Tastatur

Klicken Sie auf die **Zahlen** unter den Beleuchtete Tastatursymbol, um die Helligkeit der Tastatur-Hintergrundlicht-LED anzupassen.

Flexikey®

Klicken Sie auf die Schaltfläche, um auf die **Flexikey®** Anwendung zuzugreifen.

Flexikey® Anwendung

“Flexikey®” ist eine Direkttasten-Konfigurationsanwendung, mit der Sie **eine Einzeltaste für das Ausführen mehrerer Tastenkombinationen** zuweisen können, oder um **Programme und Anwendungen auszuführen**, um **Textmakros zu erstellen** und um bestimmte Tasten zu deaktivieren. Die Anwendung kann auch zum **Konfigurieren der Maustasten** zum Erstellen von Direkttasten für Gaming usw. verwendet werden. Sämtliche Konfigurationseinstellungen werden unter (bis zu 12) **Profilen** gespeichert, für welche die Einstellungen angewendet werden. Die **Flexikey®** Anwendung kann durch Klicken der Schaltfläche  im **Gaming** Abschnitt des **Control Center** oder durch Klicken des **Symbols**  im Infobereich auf der Desktop-Taskleiste aufgerufen werden.



Das verwendete Flexikey® Profil aktivieren oder deaktivieren



Sie können jede gegenwärtig verwendete Tastatur- oder Mausprofilfunktion aktivieren oder deaktivieren, indem Sie auf **Fn + ** drücken. Wenn Sie diese Tastenkombination drücken, können Sie zwischen den aktuell ausgewählten Tastatur- oder Mausprofilen zur Standard Tastatur- bzw. Mauseinstellungen und wieder zurück wechseln.

Windows-Logo-Taste und P Taste

Beachten Sie, dass Sie Aktionen für jede Taste zuweisen können, außer der **Windows-Logo-Taste**  und **P Taste**.

Profile

Die Menüs auf der linken Seite der Anwendung gelten für Profile. Sie können Profile in den Menüs **Hinzufügen** oder **Löschen (Sie können 12 aktive Profile speichern)**, **Exportieren** und **Importieren**. Wenn Sie doppelt auf ein Profil klicken, können Sie den **Profilnamen** und eine **Bild** Datei ändern (mit PNG Dateien erstellte Bilder).



Abb. 6 Flexikey® Anwendung

Deutsch

Tastatur- und Mauseinstellungen

Klicken Sie auf **Aktivieren**, um Einstellungen für die Tastatur bzw. Maus zu erstellen, indem Sie auf die Taste ganz links klicken (z.B. wenn Sie ein Profil nur mit Einstellungen die Maus oder Tastatur erstellen möchten). Wenn Sie auf die Tastatur- oder Maussymbole klicken, können Sie auf die Einstellungsseite für die Tastatur oder Maus zugreifen.



Abb. 7 - Aktivieren (Tastatur & Maus)

Tastatureinstellungen

Die Tastatureinstellungen erlauben die Konfiguration von Aktionen für jede einzelne Taste (oder einer Kombination von Tasten). Klicken Sie auf die Taste und wählen Sie anschließend **Aktionstyp** (**Express-Taste**, **APP ausführen**, **Express-Text** oder **Deaktivieren**) aus dem Menü unten auf der Seite aus. Sie können die Aktion umbenennen, indem Sie auf das Kästchen **Name** und **Quick-Infos** klicken, um eine Notiz zu tippen, die Sie an die Funktion der Aktion erinnert.

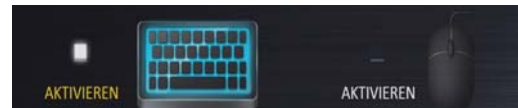

Abb. 8 - Tastaturkonfiguration

Mauseinstellungen

Die Mauseinstellungen ermöglichen Ihnen die Konfiguration von Aktionen für die linke **1**, rechte **2** und mittlere **3** Taste jeder angeschlossenen Maus, sowie für die Zurück **4** - und Vorwärtstasten **5** falls verfügbar (bei einer Gaming-Maus). Klicken Sie auf die Tastennummer und wählen Sie anschließend **Aktionstyp** (**Express-Taste**, **APP ausführen**, **Express-Text** oder **Deaktivieren**) aus dem Menü unten auf der Seite aus. Sie können die Aktion umbenennen, indem Sie auf das Kästchen **Name** und **Quick-**

Infos klicken, um eine Notiz zu tippen, die Sie an die Funktion der Aktion erinnert.



Abb. 9 - Mauskonfiguration

Flexikey® Anwendungsfunktionen:

- **Express-Taste** - Diese Funktion ermöglicht Ihnen die Konfiguration einer einzelnen Taste (oder Mausklick) für das Senden mehrerer Tastenkombinationen. Dies ist praktisch beim Gaming oder wenn Sie Anwendungen mit vielen Tastaturkürzeln verwenden.
- **APP ausführen** - Hiermit werden Einzeltasten (oder Mausklicks) für den Start von ausführbaren Dateien von Programmen oder Anwendungen zugewiesen.
- **Express-Text** - Hiermit können Sie einzelne Tasten (oder Mausklicks) für das Senden von häufig genutzten Textstrings zuweisen.
- **Deaktivieren** - Mit dieser Funktion können Sie sämtliche Tastaturtasten oder Maustasten deaktivieren.
- **Statistik** - Verwenden Sie dies zur schnellen Aufnahme von Tasten für jede Anwendung und zum Deaktivieren von nicht verwendeten Tasten.

Tastatureinstellungen - Express-Taste

Wenn Sie eine einzelne Taste für das Senden mehrerer Tastenkombinationen konfigurieren möchten, oder um nützlichere Tastenkürzel zu erstellen, verwenden Sie **Express-Taste**.

1. **Aktivieren** und wählen Sie die Tastatur unter Ihrem ausgewählten Profil aus, klicken Sie zur Auswahl auf eine Taste und wählen Sie anschließend **Express-Taste** unter **Aktionstyp** aus.
2. Im folgenden Beispiel möchten wir eine bestehende Spieltastenkombination, welche die **linke Umschalttaste** zum Sprinten und die **W** Taste zum Vorwärtsbewegen verwendet, auf die linke Strg-Taste legen, um diese Bewegung als vorwärts sprinten miteinander zu kombinieren.
3. Klicken Sie auf die gewünschte Taste für die verknüpfte Aktion.
4. Klicken Sie auf das **Quick-Infos** Feld und geben Sie der Tastenkombination einen Namen, z.B. "Vorwärts sprinten". Klicken Sie anschließend wieder in das Feld Name (um zu vermeiden, dass die gespeicherten Tasten zum Quick-Info hinzugefügt werden).
5. Klicken Sie auf **Aufnahme starten** und **drücken** Sie anschließend auf die erforderliche Taste oder Tasten (in diesem Fall drücken wir die linke Umschalttaste und W) (stellen Sie sicher, dass Sie **erforderliche(n) Taste(n) drücken** und nicht anklicken).
6. Klicken Sie auf **Aufnahme stoppen**, um den Vorgang abzuschließen.



Abb. 10
Tastatur -
Express-
Taste

7. Klicken Sie auf **Speichern**, um die Einstellungen in Ihrem gewählten Profil zu speichern.

8. Wenn Sie eine einzelne Taste entfernen möchten, klicken Sie zur Auswahl auf die Taste, und klicken Sie auf **Löschen**.
9. Wenn Sie sämtliche Einstellungen löschen möchten, klicken Sie auf **Wiederherstellen**, um zu den Standard Tasteneinstellungen zurückzukehren.
10. Jede zugewiesene **Express-Taste** wird in **Orange** angezeigt.

Tastatureinstellungen - APP ausführen

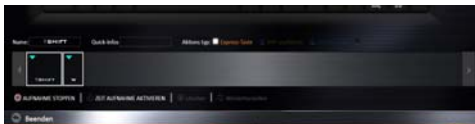
Sie können Tasten für den Start von Anwendungen und Programmen wie folgt konfigurieren:

1. **Aktivieren** und wählen Sie die Tastatur unter Ihrem ausgewählten Profil aus, klicken Sie zur Auswahl einer Taste, um die Anwendung zu starten und wählen Sie anschließend **APP ausführen** unter **Aktionstyp** aus.
2. Klicken Sie auf **Durchsuchen** unten rechts im Anwendungsfenster.



Abb. 11 - Tastatur - APP ausführen

3. Navigieren Sie zur ausführbaren Datei der Anwendung und klicken Sie auf **Öffnen**.

- Die Taste wird jetzt zum Öffnen der ausgewählten Anwendung in Ihrem ausgewählten Profil konfiguriert und die Taste in **Grün** angezeigt.
- Wenn Sie eine **APP ausführen** Taste entfernen möchten, wählen Sie sie aus und klicken Sie auf **Wiederherstellen**.
- Klicken Sie auf **Speichern**, um die Einstellungen in Ihrem gewählten Profil zu speichern.

Tastatureinstellungen - Express-Text

Eine Einzeltaste kann für das Senden eines Textstrings innerhalb jeder Anwendung mit **Express-Text** eingestellt werden.

- Aktivieren** und wählen Sie die Tastatur unter Ihrem ausgewählten Profil aus, klicken Sie zur Auswahl auf eine Taste und wählen Sie anschließend **Express-Text** unter **Aktionstyp** aus.
- Klicken Sie ggf. auf die **Starttaste** (die **Starttaste** ist die Taste, die in Ihrem Zielprogramm verwendet wird, um eine Textnachricht zu öffnen), oder Sie können dies auch frei lassen.
- Klicken Sie in das **Textnachrichten** Feld und geben Sie Ihre Nachricht ein.



Abb. 12 - Tastatur - Express-Text

- Klicken Sie ggf. auf **Versandtaste** (die **Versandtaste** ist die Taste, die in Ihrem Zielprogramm verwendet wird, zum Senden

einer Textnachricht z.B. wird die Enter-Taste dafür am häufigsten verwendet, oder Sie können dies auch frei lassen.

- Die Taste wird jetzt zum Senden von Textnachrichten im Zielprogramm in Ihrem ausgewählten Profil konfiguriert und die Taste in **Blau** angezeigt.
- Wenn Sie eine **Express-Text** Taste entfernen möchten, wählen Sie sie aus und klicken Sie auf **Wiederherstellen**.
- Klicken Sie auf **Speichern**, um die Einstellungen in Ihrem gewählten Profil zu speichern.

Tastatureinstellungen - Deaktivieren

Sie können das Programm verwenden, um nicht benötigte Tasten zu deaktivieren.

- Aktivieren** und wählen Sie die Tastatur unter Ihrem ausgewählten Profil aus, klicken Sie zur Auswahl einer Taste, die deaktiviert werden soll und wählen Sie anschließend **Deaktivieren** unter **Aktionstyp** aus.
- Die Taste wird jetzt deaktiviert.
- Wenn Sie die Taste erneut aktivieren möchten, wählen Sie sie aus und klicken Sie auf **Wiederherstellen**.
- Klicken Sie auf **Speichern**, um die Einstellungen in Ihrem gewählten Profil zu speichern.
- Die Taste wird jetzt deaktiviert unter Ihrem ausgewählten Profil und die Taste in **Grau** angezeigt.

Systemübersicht: Ansicht von vorne, links, rechts, hinten und unten (Modell A)



Abb. 13 - Ansicht von vorne, links, rechts, hinten und unten (Modell A)

- | | |
|---------------------------------------|------------------------------------|
| 1. LED-Anzeigen | 10. Kopfhörer-Ausgangsbuchse |
| 2. Multi-in-1 Kartenleser | 11. USB 2.0 Anschluss |
| 3. DC-Eingangsbuchse | 12. Schacht für optisches Laufwerk |
| 4. Lüftungsoffnung | 13. Notauswurfloch |
| 5. Schnittstelle für externen Monitor | 14. Sicherheitsschloß-Buchse |
| 6. RJ-45 LAN-Buchse | 15. Akku |
| 7. USB 3.0 Anschlüsse | 16. Komponentenfachabdeckung |
| 8. HDMI-Ausgangsanschluss | 17. Lautsprecher |
| 9. Mikrofon-Eingangsbuchse | |



Überhitzung

Zum Schutz vor Überhitzung Ihres Computers dürfen die Lüftungsoffnung(en) nicht während das Notebook in Betrieb ist verdeckt werden.

Disc-Notauswurf

Wenn eine Disc manuell entnommen werden muß (z.B. wegen eines Stromausfalls) können Sie mit dem Ende einer geradegebogenen Büroklammer in das Notauswurfloch drücken. Verwenden Sie hierzu aber keinen spitzen Bleistift oder ähnliche Objekte, die im Loch abbrechen und darin steckenbleiben könnten.



USB 3.0

Die Datenübertragung ist bei USB 3.0 viel schneller als bei USB 2.0, und USB 3.0 ist rückwärts kompatibel mit USB 2.0.

Systemübersicht: Ansicht von vorne, links, rechts, hinten und unten (Modell B)



Abb. 14 - Ansicht von vorne, links, rechts, hinten und unten (Modell B)

- | | |
|---------------------------------------|------------------------------------|
| 1. LED-Anzeigen | 10. Kopfhörer-Ausgangsbuchse |
| 2. Multi-in-1 Kartenleser | 11. USB 2.0 Anschluss |
| 3. DC-Eingangsbuchse | 12. Schacht für optisches Laufwerk |
| 4. Luftungsöffnung | 13. Notauswurfloch |
| 5. Schnittstelle für externen Monitor | 14. Sicherheitsschloß-Buchse |
| 6. RJ-45 LAN-Buchse | 15. Akku |
| 7. USB 3.0 Anschlüsse | 16. Komponentenfachabdeckung |
| 8. HDMI-Ausgangsanschluss | 17. Lautsprecher |
| 9. Mikrofon-Eingangsbuchse | |



Überhitzung

Zum Schutz vor Überhitzung Ihres Computers dürfen die Luftungsöffnung(en) nicht während das Notebook in Betrieb ist verdeckt werden.

Disc-Notauswurf



Wenn eine Disc manuell entnommen werden muß (z.B. wegen eines Stromausfalls) können Sie mit dem Ende einer geradegebogenen Büroklammer in das Notauswurfloch drücken. Verwenden Sie hierzu aber keinen spitzen Bleistift oder ähnliche Objekte, die im Loch abbrechen und darin steckenbleiben könnten.





USB 3.0



Die Datenübertragung ist bei USB 3.0 viel schneller als bei USB 2.0, und USB 3.0 ist rückwärts kompatibel mit USB 2.0.

Start-Menü, Kontextmenü, Taskleiste, Systemsteuerung und Einstellungen von Windows 10

Auf die meisten Apps, Control Panels, Utilities und Programme in *Windows 10* können Sie über das Start-Menü gelangen. Klicken Sie dazu auf das Symbol  in der Taskleiste in der linken unteren Ecke des Bildschirms (oder drücken Sie auf die **Windows-Logo-Taste**  der Tastatur).

Klicken Sie mit der **rechten Maustaste** auf das Startmenü-Symbol  (oder verwenden Sie die Tastenkombination **Windows-Logo-Taste**  + **X**), um ein erweitertes Kontextmenü der nützlichen Funktionen aufzurufen: Systemsteuerung, Programme und Funktionen, Energieoptionen, Task-Manager, Suche, Datei-Explorer, Eingabeaufforderung, Geräte-Manager, Netzwerkverbindungen usw.

Der Infobereich der Taskleiste befindet sich in der rechten unteren Ecke des Bildschirms. Hierüber können Sie manche Control Panels und Anwendungen aufrufen, die in diesem Handbuch angesprochen werden.

In diesem Handbuch finden Sie eine Anleitung zum Öffnen der Systemsteuerung. Um die Systemsteuerung aufzurufen, klicken Sie mit der rechten Maustaste auf das Startmenü-Symbol , und wählen aus dem Menü die Option Systemsteuerung. Alternativ können Sie auf die **Windows-Logo-Taste**  der Tastatur und gleichzeitig auf **X** drücken, um das Kontextmenü aufzurufen. Drücken Sie dann auf **P**, um die Systemsteuerung aufzurufen.

Der Eintrag **Einstellungen** im Startmenü (auch die App) bietet Ihnen einen schnellen Zugriff auf eine Reihe von Einstellmöglichkeiten für das System, die Geräte, das Netzwerk und das Internet, die Personalisierung, Konten, die Uhrzeit und Sprache, die erleichterte Bedienung, den Datenschutz, Updates und die Sicherheit.

Abb. 15- Start-Menü, Kontextmenü, Taskleiste, Systemsteuerung und Einstellungen

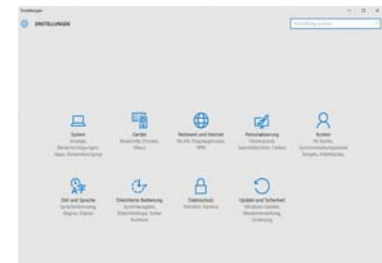
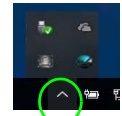
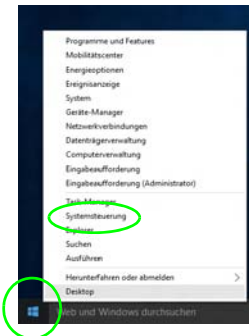

Grafikfunktionen

Dieses System verfügt sowohl über eine **integrierte GPU von Intel** (zum Energie sparen) und eine **diskrete GPU von NVIDIA** (für die Leistung). Wenn die Videotreiber installiert sind, können Sie die Anzeigegeräte wechseln und die Anzeigeeoptionen konfigurieren.

Microsoft Hybrid Graphics

Microsoft Hybrid Graphics ist eine nahtlose Technologie, mit der bei längerer Akkubetriebsdauer die höchstmögliche Leistung des Grafiksystems erreicht wird, ohne manuell die Einstellungen ändern zu müssen. Der Computer wechselt automatisch übergangslos zwischen der integrierten UMA (Unified Memory Architecture) GPU (iGPU) und der diskreten GPU (dGPU), wenn dieses von der verwendeten Anwendung erfordert wird.

So öffnen Sie in Windows das Einstellfenster Anzeige:

1. Rufen Sie die Systemsteuerung auf.
2. Klicken Sie auf **Anzeige** (Symbol) - im Kategorie **Darstellung und Anpassung**.
3. Wählen Sie die gewünschten Einstellungen in den Menüs **Anzeige, Auflösung, Ausrichtung** und **Mehrere Anzeigen**.
4. Klicken Sie auf **Übernehmen**, um die Einstellungen zu speichern.

So rufen Sie die Steuerung für Intel® HD-Grafik auf:

1. Klicken Sie mit der rechten Maustaste auf den Desktop und dann aus dem Menü die Option **Grafikeigenschaften** wählen.

Oder

2. Klicken Sie auf das Symbol  im Infobereich auf der Desktop-Taskleiste und dann aus dem Menü die Option **Grafikeigenschaften** wählen.

So öffnen Sie die NVIDIA Systemsteuerung:

1. Rufen Sie die Systemsteuerung auf.
2. Klicken Sie auf **NVIDIA Systemsteuerung** (Symbol) - im Kategorie **Darstellung und Anpassung**.

Oder

3. Klicken Sie mit der rechten Maustaste auf den Desktop und dann aus dem Menü die Option **NVIDIA Systemsteuerung** wählen.

Anzeigegeräte

Beachten Sie, dass Sie externe Anzeigen nutzen können, die an den HDMI-Ausgangsanschluss und/oder an die Schnittstelle für externen Monitor angeschlossen sind. Lesen Sie die Anleitung des Anzeigegerätes, um zu erfahren, welche Formate unterstützt werden.

Bei *Windows* ist es möglich, schnell externe Monitore über das **Projizieren** Menü zu konfigurieren (drücken Sie auf die **Windows-Logo-Taste**  und gleichzeitig auf **P**).

Konfiguration der Anzeige mit dem Projizieren Menü:

1. Schließen Sie das externe Anzeigegerät an den entsprechenden Anschluss an und schalten Sie es anschließend ein.
2. Drücken Sie die Tastenkombination  + **P** (oder **Fn + F7**).
3. Klicken Sie auf eine der Optionen im Menü zur Auswahl von **Nur PC-Bildschirm**, **Duplizieren**, **Erweitern** oder **Nur zweiter Bildschirm**.



Abb. 16
Projizieren

Energieoptionen

Die Energieoptionen von *Windows* ermöglichen Ihnen die Konfiguration der Optionen für das Energiemanagement des Computers. Sie können Strom sparen, indem Sie **Energiesparpläne** erstellen und im linken Menü können Sie die Optionen für den **Netzschalter**, die **Energiespartasten (Fn + F12)** und **Zuklappeneinstellung** (beim Schließen des Deckels) und den **Anzeige- und Energiesparmodus** (die Standardeinstellung Energie sparen) konfigurieren. Beachten Sie, dass sich die **Energiesparpläne (Energiesparmodus)** auf die Computerleistung auswirken.

Wählen Sie einen bestehenden Plan aus, oder klicken Sie im linken Menü auf **Energiesparplan erstellen**, und wählen Sie die Optionen, um einen neuen Plan zu erstellen. Klicken Sie auf **Energieplaneinstellungen ändern**, und klicken Sie auf **Erweiterte Energieeinstellungen ändern**, um weitere Optionen für die Konfiguration aufzurufen.

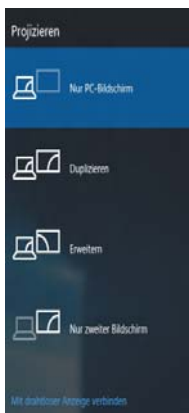





Abb. 17 - Energieoptionen

Audiofunktionen

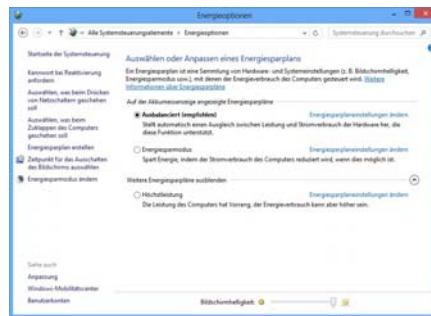
Die Audioeinstellungen können Sie bei **Windows** durch Anklicken des **Soundsymbols**  oder des **Realtek HD Audio Manager -Symbols**  im Infobereich/in der **Systemsteuerung** aufrufen (wenn Sie mit der rechten Maustaste auf das Symbol  im Infobereich klicken, wird das Audiomenü aufgerufen).

Die Lautstärke können Sie durch die Tastenkombination **Fn + F5/F6** ändern.



Lautstärkeeinstellung

Die Lautstärke kann auch mit den **Windows**-Lautstärke-reglern eingestellt werden. Überprüfen Sie die Einstellung, indem Sie in der Taskleiste auf das **Lautsprecher**-Symbol klicken.

Sound Blaster Cinema 2

Mit der Anwendung **Sound Blaster Cinema 2** können Sie die Audioeinstellungen nach Ihren Anforderungen konfigurieren, um eine bestmögliche Audioleistung bei Spielen und der Wiedergabe von Musik und Videos zu erreichen.

Anwendung Sound Blaster Cinema 2

Starten Sie das **Sound Blaster Cinema**-Bedienfenster aus dem Infobereich der Taskleiste heraus. Klicken Sie auf die Registerkarten, um in die entsprechenden Menüs des Bedienfensters zu gelangen.



Sound Blaster Cinema 2 & HDMI

Die Sound Blaster Cinema 2-Audioeffekte können nicht verwendet werden, wenn der Klang über einen HDMI-Anschluss erzeugt wird.

Abb. 18 - Sound Blaster Cinema 2
(Symbol im Infobereich der Taskleiste)

Installation der Treiber

Die Disc *Device Drivers & Utilities + User's Manual* enthält die Treiber und Hilfsprogramme, die für das einwandfreie Funktionieren des Computers notwendig sind. Möglicherweise wurden diese bereits vorinstalliert. Ist das nicht der Fall, legen Sie die Disc ein, und klicken Sie auf **Install Drivers** (Schaltfläche) oder **Option Drivers** (Schaltfläche), um das Treibermenü **Optional** aufzurufen. Installieren Sie die Treiber in der in **Abb. 19** angegebenen Reihenfolge. Markieren Sie die Treiber, die installiert werden sollen (notieren Sie zum späteren Nachlesen die Treiber, die Sie installiert haben). **Hinweis:** Muss ein Treiber neu installiert werden, sollten Sie den alten Treiber zunächst deinstallieren.

Manuelle Treiber-Installation

Klicken Sie in der Anwendung *Drivers Installer* auf die Schaltfläche **Browse CD/DVD** und navigieren Sie zu der ausführbaren Datei in dem Ordner für Ihren Treiber.

Wenn während des Installationsvorgangs das Fenster **Neue Hardware gefunden** erscheint, klicken Sie auf **Abbrechen**, um das Fenster zu schließen. Befolgen Sie dann die Installationsanweisungen.



Abb. 19 - Installation der Treiber



Treiberinstallation und Stromversorgung

Während die Treiber installiert werden, muss der Computer über den AC/DC-Adapter mit Strom versorgt werden. Einige Treiber benötigen für den Installationsvorgang sehr viel Strom. Wenn der Akku nicht mehr über genügend Strom verfügt, kann sich das System während der Installation ausschalten, was zu Systemfehlern führen kann (das ist kein Sicherheitsproblem, und der Akku ist innerhalb von einer Minute wieder aufladbar).



Allgemeine Hinweise zur Treiberinstallation

Wenn Sie keine fortgeschrittenen Kenntnisse haben, folgen Sie für jeden Treiber den Anweisungen auf dem Bildschirm (z. B. **Weiter > Weiter > Fertig stellen**). In vielen Fällen ist es erforderlich, den Computer nach der Treiberinstallation neu zu starten.

Alle Module (z. B. WLAN oder Bluetooth) müssen vor der Treiberinstallation **eingeschaltet** werden.

Windows Update

Nachdem Sie alle Treiber installiert haben, sollten Sie die Funktion **Windows Update** aktualisieren, um immer die neuesten Sicherheits-Updates usw. zu erhalten (die Updates enthalten die neuesten **Fehlerbehebungen** von Microsoft).

TPM (Option)

Bevor Sie die TPM (Trusted Platform Module)-Funktionen einrichten, müssen Sie die Sicherheitsplattform initialisieren.

Aktivieren der TPM-Funktionen

1. Starten Sie das Notebook neu.
2. Rufen Sie das **Aptio Setup Utility** auf, indem Sie während des POST-Vorgangs auf **F2** drücken.
3. Wählen Sie mit den Pfeiltasten das Menü **Security**.
4. Wählen Sie **TPM Configuration** und drücken Sie auf die Eingabetaste.
5. Drücken Sie auf die Eingabetaste, um auf das Menü **Security Device Support** zuzugreifen und wählen Sie **Enable** (Aktivieren).
6. Sie müssen anschließend auf **F4** drücken, um die Änderungen zu speichern und den Computer neu zu starten.

TPM Verwaltung in Windows

Sie können Ihre TPM Einstellungen unter **Windows** verwalten:

1. Rufen Sie die **Systemsteuerung** auf.
2. Klicken Sie auf **BitLocker-Laufwerkverschlüsselung (System und Sicherheit)**.
3. Klicken Sie auf **TPM-Verwaltung**.



Abb. 20- BitLocker-Laufwerkverschlüsselung (TPM-Verwaltung)

4. Im Fenster TPM-Verwaltung können Sie TPM unter **Windows** verwalten. Da ein TPM normalerweise in großen Unternehmen und Organisationen verwaltet wird, benötigen Sie bei der Verwaltung der hiesigen Informationen die Hilfe Ihres Systemadministrators.

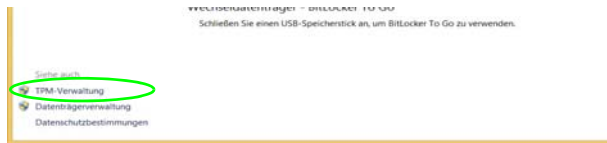

Abb. 21
"Trusted Platform Module"-
Management (TPM) auf dem
lokalen Computer

TPM Aktionen

1. Klicken Sie auf **TPM vorbereiten** und folgen Sie den Anweisungen des Assistenten, um TPM vorzubereiten (dabei wird möglicherweise ein Neustart des Computers und eine Bestätigung der Einstellungsänderungen nach dem Neustart durch Drücken der entsprechenden F-Taste erforderlich sein).
2. Nach dem Neustart wird TPM vorbereitet und Sie können anschließend das Menü **Aktionen** verwenden für **TPM ausschalten**, **Besitzerkennwort ändern**, **TPM löschen** oder **TPM-Sperre zurücksetzen**.
3. Ein Assistent wird Sie durch die Einrichtungsschritte leiten.

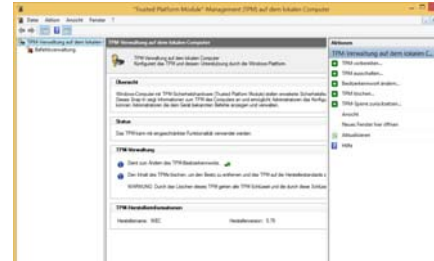

Abb. 22
Menü Aktionen

3G/4G-Modul (Option)

(Optional nur für Modell A)

Wenn Ihr Modell das **optionale 3G/4G-Modul** enthält, folgen Sie den nachfolgenden Anweisungen, um die USIM-Karte zu installieren (Sie erhalten sie von Ihrem Dienstanbieter).

Einsetzen der USIM-Karte

1. Schalten Sie den Computer **aus**, drehen Sie es herum, und **nehmen Sie den Akku 1 heraus** (schieben Sie die Riegel in die unten angezeigte Richtung, und ziehen Sie den Akku heraus).
2. Schieben Sie die USIM-Karte wie unten abgebildet hinein, und lassen Sie sie einrasten. Setzen Sie den Akku wieder ein.

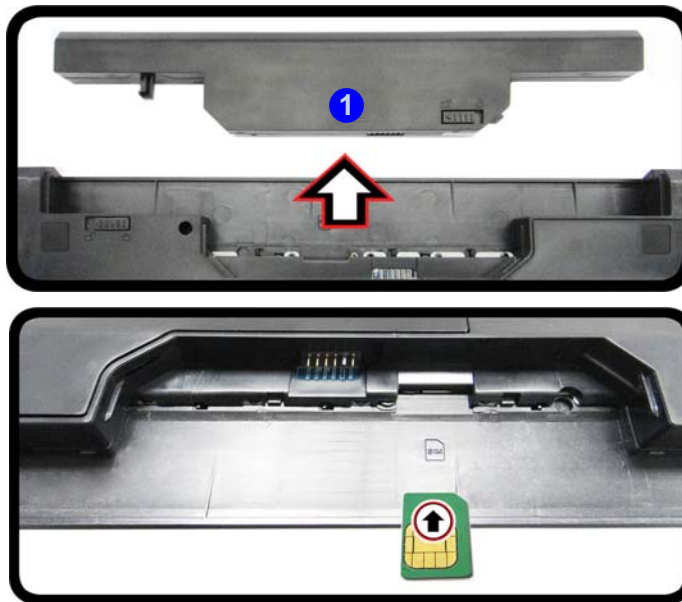



Ausrichtung der USIM-Karte

Die lesbare Seite der USIM-Karte (die Seite, auf der sich die Goldkontakte befinden) muss wie abgebildet nach oben zeigen.

Abb. 23 - Herausnehmen des Akkus und einsetzen der USIM-Karte

Fehlerbehebung

Problem	Mögliche Ursache - Lösung
Die Module Wireless-LAN/Bluetooth können nicht erkannt werden.	<i>Im Flugzeugmodus sind die Module ausgeschaltet.</i> Prüfen Sie der LED-Anzeige ✈️, ob der Computer im Flugzeugmodus ist (siehe Tabelle 2 auf Seite 38). Mit der Tastenkombination Fn + F11 können Sie den Flugzeugmodus ein- oder ausschalten (siehe Tabelle 4 auf Seite 40).
Das PC-Kamera -Modul kann nicht erkannt werden.	<i>Das ist ausgeschaltet.</i> Mit der Tastenkombination Fn + F10 können Sie das PC-Kamera -Modul einschalten (siehe Tabelle 4 auf Seite 40). Starten Sie die Kamera-Anwendung, um das Kamerabild zu sehen.
Die mit der PC-Kamera aufgenommenen Dateien benötigen zu viel Speicherplatz.	Videodateien, die mit hoher Auflösung aufgenommen werden, erfordern sehr viel Speicherplatz. Beachten Sie, dass das Betriebssystem Windows mindestens 20GB (64bit) freien Speicher im Laufwerk C: der Systempartition benötigt. Es wird empfohlen, die aufgenommenen Videodateien in einem anderen Laufwerk als C: zu speichern, die Dateigröße der Aufnahmedateien zu beschränken oder die Auflösung der Videos zu verringern.

Technische Daten



Aktualität der technischen Daten

Die in diesem Teil aufgeführten technischen Daten sind zum Zeitpunkt der Druckstellung richtig. Bestimmte Elemente (insbesondere Prozessortypen/-geschwindigkeiten) können im Rahmen des Entwicklungsplans des Herstellers zwischenzeitlich geändert oder aktualisiert werden. Detailinformationen erhalten Sie bei Ihrem Servicezentrum.

Prozessor-Optionen

Intel® Core™ i7 Prozessor

i7-6700HQ (2,60GHz)

8MB Smart Cache, 14nm, DDR3L-1600MHz, TDP 45W

Intel® Core™ i5 Prozessor

i5-6300HQ (2,30GHz)

6MB Smart Cache, 14nm, DDR3L-1600MHz, TDP 45W

Intel® Core™ i3 Prozessor

i3-6100H (2,70GHz)

3MB Smart Cache, 14nm, DDR3L-1600MHz, TDP 35W

Core Logic

Intel® HM170 Chipsatz

BIOS

AMI BIOS (64Mb SPI Flash-ROM)

Speicher

Zwei 204-Pin SODIMM-Sockel, Unterstützung von **DDR3L 1600MHz** Speicher

Speicher auf bis zu 16GB erweiterbar

(Die tatsächliche Speicherarbeitsfrequenz hängt vom FSB des Prozessors ab.)

Speichereinheiten

Eine austauschbare SATA-2,5"-Festplatte/SSD (9,5mm/7,0mm Höhe)

(**Werkseitige Option**) Ein austauschbares optisches Laufwerk (12,7mm Höhe) (Super Multi-Laufwerk)

(**Werkseitige Option**) 2,5" 9,5mm zweiter HDD/SSD-Caddy

(**Werkseitige Option**) Ein M.2 **SATA/PCIe Gen3 x4**-SSD-Laufwerk

LCD-Optionen

Modell A:

15,6" (39,62cm), 16:9, HD (1366x768)/FHD (1920x1080)

Modell B:

17,3" (43,94cm), 16:9, HD+ (1600x900)/FHD (1920x1080)

Videoadapter (Design I)

Integrierte GPU von Intel® und Diskrete GPU von NVIDIA®

Unterstützt Microsoft Hybrid Graphics

Integrierte GPU von Intel®

Intel® HD Graphics 530

Dynamische Frequenz

Intel Dynamic Video Memory Technology
Kompatibel mit MS DirectX® 12

Diskrete GPU von NVIDIA®

NVIDIA® GeForce 940M

2GB GDDR3 Video-RAM On Board

Kompatibel mit MS DirectX® 12

Videoadapter (Design II)

Integrierte GPU von Intel® und Diskrete GPU von NVIDIA®

Unterstützt Microsoft Hybrid Graphics

Integrierte GPU von Intel®

Intel® HD Graphics 530

Dynamische Frequenz

Intel Dynamic Video Memory Technology
Kompatibel mit MS DirectX® 12

Diskrete GPU von NVIDIA®

NVIDIA® GeForce GTX 950M

2GB GDDR3 Video-RAM On Board

Kompatibel mit MS DirectX® 12

Audio

High-Definition-Audio-kompatible Schnittstelle

2 eingebaute Lautsprecher
Eingebautes Mikrofon

(Werkseitige Option - Nur Modell A)

Eingebautes Array-Mikrofon
Sound Blaster™ Cinema 2

Sicherheit

Öffnung für Sicherheitsschloß (Typ Kensington)

BIOS-Paßwort

Intel PTT für Systeme ohne Hardware TPM
(Werkseitige Option) TPM v2.0

Tastatur

Modell A:

"Win Key"-Tastatur (mit Nummerntastatur) in Normalgröße

Modell B:

"Win Key"-Tastatur (mit Nummerntastatur) in Normalgröße

(Werkseitige Option) Mit weißen LED beleuchtete "Win Key"-Tastatur in Originalgröße (mit Nummerntastatur)

Zeigergerät

Eingebautes Touchpad

Schnittstellen

Ein USB 2.0-Anschluss

Drei USB 3.0-Anschlüsse

Ein HDMI-Ausgangsanschluss

Eine Schnittstelle für externen Monitor

Eine Lautsprecher/Kopfhörer-Ausgangsbuchse

Eine Mikrofon-Eingangsbuchse

Eine RJ-45 LAN-Buchse

Eine DC-Eingangsbuchse

M.2-Steckplätze

Modell A:

Steckplatz 1 für Kombinierte **Bluetooth** und **WLAN**-Modul

Steckplatz 2 für **SATA/PCIe Gen3 x4-SSD**-Laufwerk

(Werkseitige Option) Steckplatz 3 für **3G/4G**-Modul

Modell B:

Steckplatz 1 für Kombinierte **Bluetooth** und **WLAN**-Modul

Steckplatz 2 für **SATA/PCIe Gen3 x4-SSD**-Laufwerk

Kartenleser

Festes Multi-in-1 Kartenleser-Modul

MMC (MultiMedia Card) / RS MMC

SD (Secure Digital) / Mini SD / SDHC / SDXC

MS (Memory Stick) / MS Pro / MS Duo

Kommunikation

Gbit Ethernet-LAN eingebaut

1,0M HD PC-Kamera-Modul

(Werkseitige Option) 2,0M FHD PC-Kamera-Modul

(Werkseitige Option - Nur Modell A) M.2 **3G-** oder **4G-**Modul

WLAN/ Bluetooth M.2 Module:

(Werkseitige Option) Intel® Wireless-AC 8260 WLAN (**802.11ac**) und Bluetooth **4.1**

(Werkseitige Option) Intel® Wireless-AC 7265 WLAN (**802.11ac**) und Bluetooth **4.0**

(Werkseitige Option) Intel® Wireless-AC 3165 WLAN (**802.11ac**) und Bluetooth **4.0**

(Werkseitige Option) Intel® Wireless-N 7265 WLAN (**802.11b/g/n**) und Bluetooth **4.0**

(Werkseitige Option) Wireless LAN (**802.11b/g/n**) und Bluetooth **4.0** (andere Hersteller)

Umgebungsbedingungen

Temperatur

In Betrieb: 5°C – 35°C

Bei Aufbewahrung: -20°C – 60°C

Relative Luftfeuchtigkeit

In Betrieb: 20 – 80 %

Bei Aufbewahrung: 10 – 90 %

Stromversorgung (Design I)

AC/DC-Adapter für den gesamten Spannungsbereich

AC-Eingang: 100-240 V, 50-60Hz

DC-Ausgang: 19V, 4,74A (**90W**)

(Werkseitige Option) Abnehmbarer 6

Zellen-Smart Lithium-Ionen-Akku, 62,16WH

(Werkseitige Option) Abnehmbarer 6

Zellen-Smart Lithium-Ionen-Akku, 48,84WH

Stromversorgung (Design II)

AC/DC-Adapter für den gesamten Spannungsbereich

AC-Eingang: 100-240 V, 50-60Hz

DC-Ausgang: 19,5V, 6,15A (**120W**)

(Werkseitige Option) Abnehmbarer 6

Zellen-Smart Lithium-Ionen-Akku, 62,16WH

(Werkseitige Option) Abnehmbarer 6

Zellen-Smart Lithium-Ionen-Akku, 48,84WH

Abmessungen und Gewicht

Modell A:

374 (B) x 252 (T) x 14 - 31,4 (H) mm

Oder

374 (B) x 249,5 (T) x 14,8 - 32,8 (H) mm

2,5kg (Barebone mit optischem Laufwerk und 62,16WH-Akku)

Modell B:

413 (B) x 272,8 (T) x 36,4 (H) mm

3,1kg (Barebone mit optischem Laufwerk und 62,16WH-Akku)

A propos de ce Guide Utilisateur Concis

Ce guide rapide est une brève introduction à la mise en route de votre système. Il s'agit d'un supplément, et non pas d'une alternative au *Manuel de l'Utilisateur* en Anglais complet au format Adobe Acrobat sur le disque *Device Drivers & Utilities + User's Manual* fourni avec votre ordinateur. Ce disque contient aussi les pilotes et utilitaires nécessaires au fonctionnement correct de votre ordinateur (**Remarque:** La compagnie se réserve le droit de revoir cette publication ou de modifier son contenu sans préavis).

Certains ou tous les éléments de l'ordinateur peuvent avoir été déjà installés. Si ce n'est pas le cas, ou si vous avez l'intention de reconfigurer (ou réinstaller) des portions du système, reportez-vous au *Manuel de l'Utilisateur* complet. Le disque *Device Drivers & Utilities + User's Manual* ne contient pas de système d'exploitation.

Informations de réglementation et de sécurité

Prêtez attention aux avis réglementaires et informations de sécurité contenus dans le *Manuel de l'Utilisateur* se trouvant sur le disque *Device Drivers & Utilities + User's Manual*.

© Septembre 2015

Marques déposées

Intel et **Intel Core** sont des marques déposées ou enregistrées d'Intel Corporation.

Instructions d'entretien et d'utilisation

L'ordinateur est robuste, mais il peut toutefois être endommagé. Afin d'éviter ceci, veuillez suivre ces recommandations :

- **Ne le laissez pastomber. Ne l'exposez à aucun choc ou vibration.** Si l'ordinateur tombe, le boîtier et d'autres éléments pourraient être endommagés.
- **Gardez-le sec. Ne le laissez pas surchauffer.** Tenez l'ordinateur et son alimentation externe à distance de toute source de chaleur. Il s'agit d'un appareil électrique. Si de l'eau ou tout autre liquide venait à pénétrer à l'intérieur de votre ordinateur, il pourrait être sérieusement endommagé.
- **Évitez les interférences.** Tenez l'ordinateur à distance de transformateurs à haute capacité, moteurs électriques, et autres appareils générateurs de champs magnétiques importants. Ceux-ci peuvent gêner ses performances normales et endommager vos données.
- **Suivez les procédures appropriées d'utilisation de votre ordinateur.** Arrêtez l'ordinateur correctement, et fermez tous vos programmes (n'oubliez pas d'enregistrer votre travail). N'oubliez pas d'enregistrer vos données régulièrement puisqu'elles peuvent être perdues si la batterie est vide.

Révision

Si vous essayez de réparer l'ordinateur par vous-même, votre garantie sera annulée et vous risquez de vous exposer et d'exposer l'ordinateur à des chocs électriques. Confiez toute réparation à un technicien qualifié, particulièrement dans les cas suivants:

- Si le cordon d'alimentation ou l'adaptateur AC/DC est endommagé, abimé ou effiloché.
- Si votre ordinateur a été exposé à la pluie ou tout autre liquide.
- Si votre ordinateur ne fonctionne pas normalement bien que vous ayez suivi les instructions de mise en marche à la lettre.
- Si votre ordinateur est tombé par terre ou a été endommagé (si l'écran LCD est cassé, ne touchez pas le liquide car il contient du poison).

- Si une odeur inhabituel, de la chaleur ou de la fumée apparaissait sortant de votre ordinateur.

Informations de sécurité

- Utilisez uniquement un adaptateur AC/DC agréé avec votre ordinateur.
- Utilisez uniquement le cordon d'alimentation et les batteries indiqués dans ce manuel. Ne jetez pas les batteries dans le feu. Elles peuvent exploser. Consultez la réglementation locale pour des instructions de recyclage possibles.
- Ne continuez pas d'utiliser une batterie qui est tombée, ou qui paraît endommagée (ex: tordue ou vrillée) d'une manière quelconque. Même si l'ordinateur continue de fonctionner avec la batterie en place, cela peut détériorer le circuit, pouvant déclencher un incendie.
- Assurez-vous que votre ordinateur est complètement éteint avant de le mettre dans un sac de voyage (ou tout autre bagage similaire).
- Avant de nettoyer l'ordinateur, retirez la batterie et assurez-vous que l'ordinateur est débranché de toute alimentation électrique externe, périphériques et câbles (y compris les lignes téléphoniques).
- Utilisez un chiffon propre et doux pour nettoyer l'ordinateur, mais n'appliquez pas d'agent de nettoyage directement sur l'ordinateur.
- N'utilisez pas de produit de nettoyage volatil (des distillés pétrole) ou abrasifs sur aucun des éléments de l'ordinateur.
- N'essayez jamais de réparer la batterie. Au cas où votre batterie aurait besoin d'être réparée ou changée, veuillez vous adresser à votre représentant de service ou à des professionnels qualifiés.
- Notez que dans les ordinateurs ayant un logo fixé par dépôt électrolytique, le logo est recouvert par une protection adhésive. À cause de l'usure générale, cette protection adhésive se détériore avec le temps et le logo exposé peut former des angles coupants. Faites bien attention lorsque vous manipulez l'ordinateur, et évitez de toucher le logo fixé par dépôt électrolytique. Dans la sacoche de voyage, ne mettez pas d'autres objets qui risquent de se frotter contre l'ordinateur pendant le transport. En cas d'une telle usure, contactez votre centre de services.

Précautions concernant les batteries polymères

Notez les informations suivantes spécifiques aux batteries polymères, et le cas échéant, celles-ci remplacent les informations générales de précaution sur les batteries.

- Les batteries polymères peuvent présenter une légère dilatation ou gonflement, mais cela est inhérent au mécanisme de sécurité de la batterie et ne représente pas une anomalie.
- Manipulez les batteries polymères de façon appropriée lors de leur utilisation. Ne pas utiliser de batteries polymères dans des environnements présentant une température ambiante élevée, et ne pas stocker les batteries non utilisées pendant de longues périodes.



Élimination de la batterie & avertissement

Le produit que vous venez d'acheter contient une batterie rechargeable. Cette batterie est recyclable. Quand elle n'est plus utilisable, en fonction des lois locales des différents états et pays, il peut être illégal de s'en débarrasser en la jetant avec les ordures ménagères normales. Vérifiez auprès du responsable local de l'élimination des déchets solides de votre quartier pour vous informer des possibilités de recyclage ou de la manière appropriée de la détruire.

Il existe un danger d'explosion si la batterie est remise de façon incorrecte. Remplacez-la uniquement par des batteries de même type ou de type équivalent, recommandées par le fabricant. Éliminez les batteries usagées selon les instructions du fabricant.

Guide de démarrage rapide

1. Enlevez tous les emballages.
2. Posez l'ordinateur sur une surface stable.
3. Installez la batterie et assurez-vous qu'elle correctement positionnée.
4. Connectez fermement les périphériques que vous souhaitez utiliser avec votre ordinateur (par ex. clavier et souris) à leurs ports respectifs.
5. Branchez l'adaptateur AC/DC à la prise d'entrée DC sur la gauche de l'ordinateur, branchez ensuite le cordon secteur à une prise murale, puis à l'adaptateur AC/DC.
6. D'une main, soulevez soigneusement le couvercle/LCD pour obtenir un angle de vision confortable (ne pas dépasser 130 degrés), de l'autre main (comme illustré dans *la Figure 1*) maintenez la base de l'ordinateur (**Remarque :** **Ne** soulevez **jamais** l'ordinateur par le couvercle/LCD).
7. Pressez le bouton d'alimentation pour allumer.

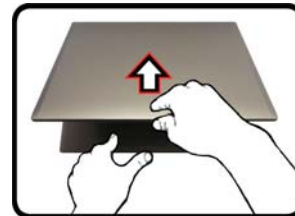

Logiciel système

Votre ordinateur peut être livré avec un logiciel système pré-installé. Si ce n'est pas le cas, ou si vous re-configuez votre ordinateur pour un système différent, vous constaterez que ce manuel fait référence à *Microsoft Windows 10*.

Figure 1 - Ouvrir le couvercle/LCD/ordinateur avec un adaptateur AC/DC branché



Arrêt

Veillez noter que vous devriez toujours éteindre votre ordinateur en utilisant la commande **Arrêter** dans **Windows** (voir ci-dessous). Cette précaution évite des problèmes de disque dur ou de système.

1. Cliquez sur l'icône du Menu Démarrer
2. Cliquez sur l'élément **Marche/Arrêt**
3. Sélectionnez **Arrêter** dans el menu.

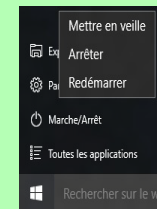

Différences de modèles

Cette série d'ordinateurs portables inclut **deux** types de modèles dont les différences sont indiquées dans le tableau ci-dessous. Remarquez que l'apparence de votre modèle peut être légèrement différente de celles présentées dans ce manuel.

Caractéristique	Modèle A		Modèle B	
	Design I	Design II	Design I	Design II
Adaptateur Vidéo	GPU intégré Intel® (Intel® HD Graphics 530) et GPU discret NVIDIA® (NVIDIA® GeForce 940M)	GPU intégré Intel® (Intel® HD Graphics 530) et GPU discret NVIDIA® (NVIDIA® GeForce GTX 950M)	GPU intégré Intel® (Intel® HD Graphics 530) et GPU discret NVIDIA® (NVIDIA® GeForce 940M)	GPU intégré Intel® (Intel® HD Graphics 530) et GPU discret NVIDIA® (NVIDIA® GeForce GTX 950M)
LCD	15,6" (39,62cm) HD/FHD		17,3" (43,94cm) HD+/FHD	
Module 3G/4G	Option		Non	
Adaptateur AC/DC	Sortie DC: 19V, 4,74A (90W)	Sortie DC: 19,5V, 6,15A (120W)	Sortie DC: 19V, 4,74A (90W)	Sortie DC: 19,5V, 6,15A (120W)

Tableau 1 - Différences de modèles

Carte du système: Vue de face avec l'écran LCD ouvert (Modèle A)

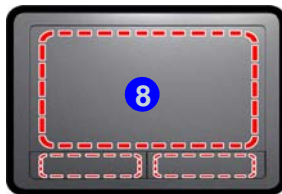

Remarquez que la zone d'utilisation valide du Touchpad et des boutons est celle indiquée à l'intérieur des lignes en pointillés rouges.

Figure 2
Vue de face avec l'écran LCD ouvert
(Modèle A)

1. Caméra PC
2. Microphone
3. *Indicateur LED de caméra PC
*Quand la caméra PC est en cours d'utilisation le Indicateur LED sera illuminé en rouge.
4. Écran LCD
5. Bouton d'alimentation
6. Indicateurs LED
7. Clavier
8. Touchpad et boutons



Utilisation des appareils sans fil à bord d'un avion

L'utilisation de tout appareil électronique de transmission est généralement interdite à bord d'un avion.

Vérifiez que les modules WLAN, 3G/4G et Bluetooth sont désactivés si vous utilisez l'ordinateur à bord d'un avion en mettant le système en Mode Avion.

Carte du système: Vue de face avec l'écran LCD ouvert (Modèle B)



Sensibilité du Clickpad/Touchpad

Les zones de bouton de souris au bas du pavé mesurent environ 15mm à partir du bas du pavé, et les boutons gauche et droit sont divisés à peu près au milieu comme illustré ci-dessous. Appuyez sur la zone du bouton gauche pour faire un clic gauche, et sur la zone du bouton droit pour faire un clic droit.

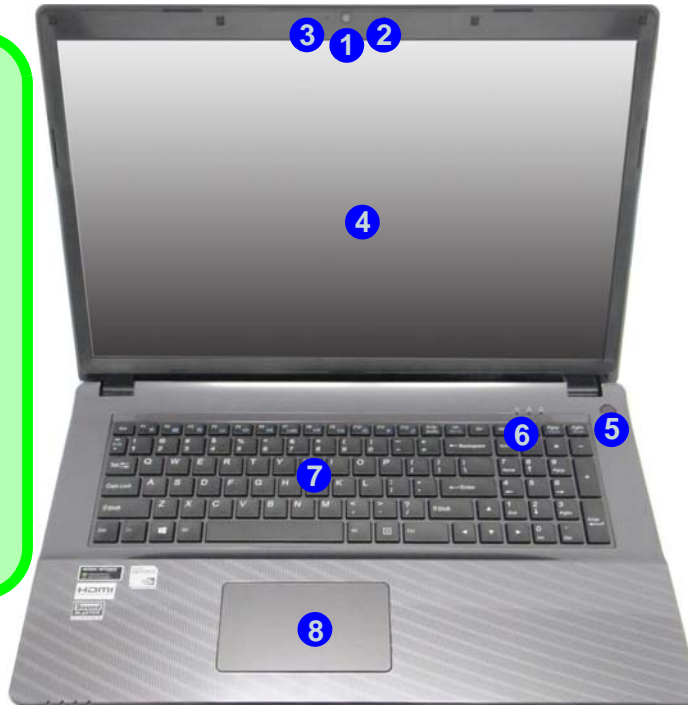

Figure 3

Vue de face avec l'écran LCD ouvert (Modèle B)

1. Caméra PC
2. Microphone
3. *Indicateur LED de caméra PC
*Quand la caméra PC est en cours d'utilisation le Indicateur LED sera illuminé en rouge.
4. Écran LCD
5. Bouton d'alimentation
6. Indicateurs LED
7. Clavier
8. Clickpad/Touchpad



Utilisation des appareils sans fil à bord d'un avion

L'utilisation de tout appareil électronique de transmission est généralement interdite à bord d'un avion.

Vérifiez que les modules WLAN & Bluetooth sont désactivés si vous utilisez l'ordinateur à bord d'un avion en mettant le système en Mode Avion.

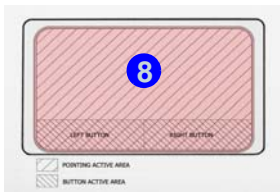

Indicateurs LED

Les indicateurs LED sur votre ordinateur affichent des informations utiles sur l'état actuel de votre ordinateur.





Icône	Couleur	Description
		
	Orange	L'adaptateur AC/DC est branché
	Vert	L'ordinateur est allumé
	Vert clignotant	Le système est dans le mode de Veille configuré
	Orange	La batterie est en charge
	Vert	La batterie est complètement chargée
	Orange clignotant	La batterie a atteint le niveau bas critique
	Vert	Le disque dur/périphérique optique est en cours d'utilisation
	Vert	Mode Avion activé (les modules WLAN, 3G/4G et Bluetooth sont désactivés)

Tableau 2 - Indicateurs d'alimentation LED



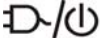

Icône	Couleur	Description
		
	Bleue	Verrouillage numérique (pavé numérique) activé
	Bleue	Verrouillage majuscule activé
	Bleue	Verrouillage défilement activé

Tableau 3 - Indicateurs d'état LED

Clavier

Le clavier comporte un pavé numérique (sur le côté droit du clavier) permettant une entrée facile de données numériques. Le fait d'appuyer sur **Fn + Verr Num** active ou désactive le pavé numérique. Il est également doté de touches fonction pour vous permettre de changer instantanément de mode opérationnel.

(Clavier lumineux - Optionnel pour Modèle B seulement) Le niveau d'éclairage du clavier peut être réglé, ou allumé/éteint, à l'aide des touches **Fn + F4**.

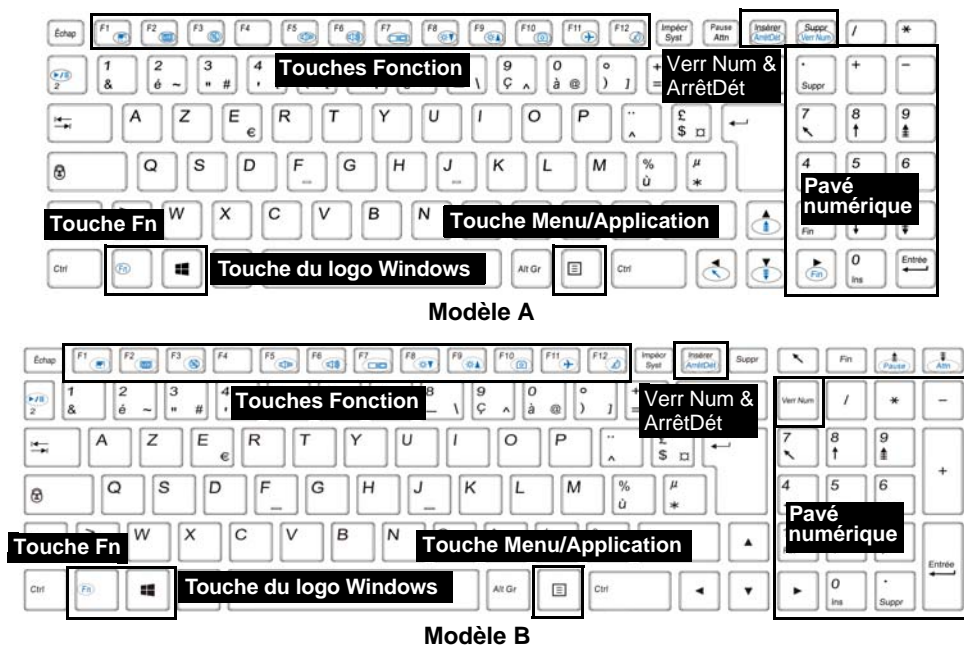











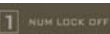







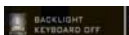
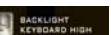





















Figure 4 - Clavier

Touches de fonctions & indicateurs visuels

Les touches de fonctions (F1 - F12 etc.) agiront comme touches de raccourci quand pressée en maintenant la touche **Fn** appuyée. En plus des combinaisons des touches de fonction de base, des indicateurs visuels sont disponibles quand le pilote Control Center est installé.

Touches	Fonction/ indicateurs visuels	Touches	Fonction/ indicateurs visuels
Fn + 	Lecture/Pause (dans les programmes audio/vidéo)	Fn + 	Activer/Désactiver le Mode Avion  Mode Avion désactivé  Mode Avion activé
Fn + 	Activer/Désactiver le Touchpad  	Fn + 	Permutation veille
Fn + 	Eteindre le rétroéclairage LCD (Appuyez sur une touche ou utilisez le Touchpad pour allumer)	Fn +  / 	Activer/Désactiver le pavé numérique  
Fn + 	Allume/Éteind le son 	Fn +  / 	Activer/Désactiver l'arrêt défilement  
Fn + 	Allumer ou éteindre l'éclairage du clavier/Ajuster le niveau de luminosité (Claviers lumineux seulement)  		Basculer entre majuscule et minuscule 
Fn +  	Diminution/Augmentation du volume sonore 	Fn + 	Activer/Désactiver le Control Center (voir la page 71) Fn + 
Fn + 	Modifiez la configuration de l'affichage (voir la page 81)	Fn + 	Contrôle Automatique du Ventilateur/Pleine Puissance  
Fn +  	Diminution/Augmentation de la luminosité de l'écran LCD 	Fn + 	Activer/Désactiver Flexikey® (voir la page 73)  
Fn + 	Activer/Désactiver le module caméra PC  	Tableau 4 - Touches de fonctions & indicateurs visuels	

Control Center

Appuyez sur la combinaison de touches **Fn + Échap** ou **double-cliquez sur l'icône**  dans la **zone de notification de la barre des tâches** pour activer/désactiver le **Control Center**. Le **Control Center** donne un accès rapide aux commandes fréquemment utilisées, et vous permet de rapidement d'activer/désactiver le touchpad/le module caméra PC.



Figure 5 - Control Center

Modes d'alimentation

Vous pouvez définir un **Mode d'alimentation** en cliquant sur l'icône appropriée au dessus du **Control Center**. Chaque mode d'alimentation aura une incidence sur le mode Economie d'énergie, le mode Avion, la gestion de l'alimentation et l'alimentation de la caméra PC de l'ordinateur, etc.

Menus du Control Center

Le **Control Center** contient trois rubriques du menu (**Programme système, Appareil et Jeux**) dans les modes d'alimentation. Cliquez sur les icônes du **Control Center** pour activer la fonction correspondante, ou maintenez le bouton de la souris enfoncé et déplacez le curseur à l'endroit approprié. Certaines fonctions sont automatiquement ajustées lorsque le mode d'alimentation est sélectionné. Cliquez sur les rubriques du menu, puis cliquez sur l'un des boutons.

État d'alimentation

L'icône **État d'alimentation** indique si vous êtes actuellement alimenté par la batterie, ou par l'adaptateur AC/DC branché à une prise de courant. La barre d'état d'alimentation indiquera l'état de charge actuel de la batterie.

Luminosité

L'icône **Luminosité** indiquera le niveau de luminosité actuel de l'écran. Vous pouvez utiliser le curseur pour ajuster la luminosité de l'écran ou les combinaisons de touches **Fn + F8/F9**, ou utiliser la combinaison de touches **Fn + F2** pour éteindre le rétroéclairage LED (appuyez sur une touche pour le rallumer). Notez que la luminosité de l'écran est également affectée par le **Mode d'alimentation** choisi.

Volume

L'icône **Volume** indiquera le niveau du volume actuel. Vous pouvez utiliser le curseur pour régler le volume ou les combinaisons de touches **Fn + F5/F6**, ou utiliser les combinaisons de touches **Fn + F3** pour couper le volume.

Économie d'énergie

Ce système prend en charge les fonctionnalités de gestion d'alimentation **Energy Star** qui placent les ordinateurs (CPU, disque dur, etc.) dans des modes veille à faible consommation d'énergie après une période d'inactivité donnée. Cliquez sur le bouton **Performances, Équilibré** ou **Energy Star**.

Vitesse du ventilateur

La vitesse du ventilateur s'ajuste automatiquement pour contrôler la chaleur du CPU. Cependant, vous pouvez ajuster le réglage au maximum si vous préférez. Sélectionnez **Personnalisée** et cliquez sur les curseurs pour ajuster les paramètres selon vos préférences, cependant, ces paramètres peuvent être supplantés par le système, par mesure de sécurité, si une utilisation plus intensive du ventilateur est nécessaire.

Bouton Veille

Cliquez sur le bouton **Veille Prolongée** ou **Veille** pour que l'ordinateur entre dans le mode d'économie d'énergie sélectionné.

Permutation d'affichage

Cliquez sur le bouton **Permutation d'affichage** pour accéder au menu (ou utilisez la combinaison de touches  + **P**) et sélectionnez le mode d'affichage joint approprié.

Fuseau horaire

Cliquer sur le bouton **Fuseau horaire** permet d'accéder au panneau de configuration de **Date et heure** de *Windows*.

Fond d'écran du bureau

Cliquer sur le bouton **Fond d'écran du bureau** vous permettra de changer l'image du fond d'écran du bureau.

Touchpad/caméra PC

Cliquez sur l'un de ces boutons pour permuter l'état d'alimentation du TouchPad ou du module caméra. Notez que l'état de l'alimentation du module caméra est également affecté par le **mode d'alimentation** choisi.

Touche Windows gauche



Cliquez sur **Désactiver** pour désactiver la touche Windows sur le côté gauche du clavier. Cela peut être utile si vous utilisez les touches de jeu (**W, A, S & D**) et que vous souhaitez éviter de déclencher les menus accidentellement avec la touche Windows.

Clavier rétroéclairé





Cliquez sur les chiffres sous l'icône du Clavier rétroéclairé pour régler la luminosité de la LED du rétroéclairage du clavier.

Flexikey®



Cliquez sur le bouton pour accéder à l'application **Flexikey®**.

Application Flexikey®

« Flexikey® » est une application de configuration de touches de raccourci rapide, qui vous permet d'**attribuer une touche unique** aux **combinaisons de plusieurs touches de lancement**, ou aux **programmes et applications de lancement**, pour **créer des macros de texte** et pour désactiver certaines touches. L'application peut être utilisée pour **configurer les boutons de la souris** pour créer des raccourcis clavier pour les jeux, etc. Tous les paramètres de configuration sont conservés dans des (jusqu'à 12) **profils** auxquels les paramètres sont appliqués. L'application **Flexikey®** est accessible en cliquant sur le bouton  dans la section **Jeux** du **Control Center** ou en cliquant sur l'icône  dans la zone de notification de la barre des tâches du bureau.



Activer ou désactiver le profil Flexikey® en cours d'utilisation



Vous pouvez activer ou désactiver des fonctions de profil du clavier ou de la souris en cours d'utilisation en utilisant **Fn +** . Cette combinaison de touches vous permettra de passer du profil du clavier ou de la souris actuellement sélectionné aux paramètres standard du clavier et/ou de la souris, et vice-versa.

Touche du logo Windows  et touche P

Notez que vous pouvez associer des actions aux touches du clavier à l'exception de la **Touche du logo Windows**  et de la **touche P**.

Profils

Les menus sur le côté gauche de l'application portent sur les Profils. Vous pouvez **Ajouter** ou **Supprimer** des Profils (vous pouvez conserver **12 profils actifs**), **Exporter** et **Importer** des profils dans les menus. Si vous double-cliquez sur un Profil, vous pouvez modifier le **Nom du profil**, et modifier un fichier **Image** (images créées à l'aide des fichiers PNG).



Figure 6
Application
Flexikey®

Paramètres du clavier et de la souris

Cliquez sur **Activer** pour créer des paramètres pour le clavier et/ou la souris en cliquant sur le bouton en haut à gauche de l'écran (par exemple, vous pouvez créer un profil avec des paramètres uniquement pour la souris ou le clavier). En cliquant sur les icônes du clavier ou de la souris vous pourrez accéder à la page des paramètres pour le clavier ou la souris.

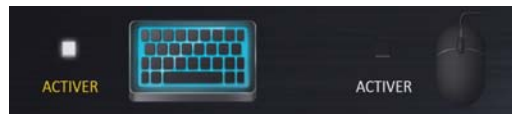

Figure 7 - Activer (clavier et souris)

Paramètres du clavier

Les paramètres du clavier vous permettent de configurer des actions pour toute touche unique (ou une combinaison de touches). Cliquez sur la touche, puis sélectionnez le **Type d'action** (**Touche Express**, **Lancer APP**, **Texte Express** ou **Désactiver**) dans le menu au bas de la page. Vous pouvez renommer l'action en cliquant dans la zone **Nom**, puis cliquez dans les **Info-Bulles** pour taper dans une note pour vous rappeler la fonction de l'action.



Figure 8
Configuration du clavier

Paramètres de la souris

Les paramètres de la souris vous permettent de configurer des actions pour les boutons de gauche **1**, de droite **2** et du milieu **3** d'une souris connectée, et aussi pour les boutons retour arrière **4** et avance **5** le cas échéant (sur une souris de type jeu). Cliquez sur le chiffre du bouton, puis sélectionnez le **Type d'action** (**Touche Express**, **Lancer APP**, **Texte Express** ou **Désactiver**) dans le menu au bas de la page. Vous pouvez renommer l'action en cliquant dans la

zone **Nom**, puis cliquez dans les **Info-Bulles** pour taper dans une note pour vous rappeler la fonction de l'action.



Figure 9
Configuration de la souris

Caractéristiques de l'application Flexikey® :

- **Touche Express** - Cette fonction vous permet de configurer une seule touche (ou le clic de la souris) pour envoyer plusieurs combinaisons de touches. Ceci est utile dans les jeux ou lors de l'utilisation d'applications ayant un ensemble complexe de raccourcis clavier.
- **Lancer APP** - Ceci affecte simplement des touches uniques (ou les clics de la souris) pour le lancement de tout fichier exécutable de programme ou d'application.
- **Texte Express** - Cela vous permet d'affecter des touches uniques (ou les clics de la souris) pour envoyer des chaînes de texte couramment utilisées.
- **Désactiver** - Utilisez cette fonction pour désactiver des touches du clavier ou les boutons de la souris.
- **Statistiques** - Utilisez cette fonction pour enregistrer rapidement les touches utilisées dans une quelconque application, et pour désactiver les touches non utilisées.

Paramètres du clavier - Touche Express

Pour configurer une touche unique pour envoyer plusieurs combinaisons de touches, ou pour créer les touches de raccourci les plus utiles, utilisez **Touche Express**.

1. **Activez** et sélectionnez le clavier sous votre profil choisi, cliquez sur une touche pour la sélectionner, puis cliquez pour sélectionner **Touche Express** dans **Type d'action**.
2. Dans l'exemple suivant, nous voulons changer une configuration de touches de jeu existante qui utilise la touche **Maj gauche** pour le sprint, et la touche **W** pour se déplacer vers l'avant, pour utiliser la touche **Ctrl gauche** pour combiner ce mouvement au sprint avant.
3. Cliquez sur la touche choisie pour l'action de raccourci.
4. Cliquez dans le champ **Info-Bulles** et tapez pour donner un nom à la combinaison de touches, par exemple « *Sprint Avant* », puis cliquez à nouveau dans le champ Nom (pour éviter d'ajouter des touches enregistrées au nom Info-bulles).
5. Cliquez sur **Démarrer l'enregistrement** puis **appuyez** sur la touche ou les touches requise(s) (dans ce cas, nous allons **appuyer** sur Maj gauche et W) (assurez-vous que vous **appuyez sur la touche ou les touches requise(s)** et ne cliquez pas sur celles-ci).
6. Cliquez sur **Arrêter l'enregistrement** pour terminer le processus.



Figure 10 - Clavier - Touche Express

7. Cliquez sur **Sauvegarder** pour enregistrer les paramètres de votre profil choisi.

8. Si vous voulez retirer une touche individuelle cliquez pour la sélectionner, puis cliquez sur **Supprimer**.
9. Si vous voulez effacer tous les paramètres, cliquez sur **Restaurer** pour revenir au paramétrage de touche par défaut.
10. Les **Touches Express** attribuées apparaîtront en **orange**.

Paramètres du clavier - Lancer APP

Vous pouvez configurer des touches pour lancer une application ou un programme comme suit :

1. **Activez** et sélectionnez le clavier sous votre profil choisi, cliquez pour sélectionner une touche pour lancer l'application, puis cliquez pour sélectionner **Lancer APP** dans **Type d'action**.
2. Cliquez sur **Naviguer** en bas à droite de la fenêtre de l'application.



Figure 11 - Clavier - Lancer APP

3. Localisez le fichier exécutable de l'application et cliquez sur **Ouvrir**.
4. La touche est maintenant configurée pour ouvrir l'application sélectionnée sous votre Profil choisi, et la touche s'affichera en **vert**.

- Si vous voulez retirer une touche **Lancer APP**, sélectionnez-la et cliquez sur **Restaurer**.
- Cliquez sur **Sauvegarder** pour enregistrer les paramètres de votre profil choisi.

Paramètres du clavier - Texte Express

Une touche unique peut être configurée pour envoyer une chaîne de texte dans n'importe quelle application en utilisant **Texte Express**.

- Activez** et sélectionnez le clavier sous votre profil choisi, cliquez sur une touche pour la sélectionner, puis cliquez pour sélectionner **Texte Express** dans **Type d'action**.
- Cliquez sur la touche **Démarrer** si nécessaire (la touche **Démarrer** est la touche utilisée dans votre programme cible pour ouvrir un message texte), ou vous pouvez la laisser vide si vous préférez.
- Cliquez dans le champ **Contenu Texte** et tapez votre message.



Figure 12 - Clavier - Texte Express

- Cliquez sur la touche **Envoyer** si nécessaire (la touche **Envoyer** est la touche utilisée dans votre programme cible destinée à

envoyer un message texte, par exemple la touche Entrée serait la plus couramment utilisée), ou vous pouvez la laisser vide si vous préférez.

- La touche est maintenant configurée pour envoyer le message texte dans le programme cible sous votre Profil choisi), et la touche s'affichera en **bleu**.
- Si vous voulez retirer une touche **Texte Express**, sélectionnez-la et cliquez sur **Restaurer**.
- Cliquez sur **Sauvegarder** pour enregistrer les paramètres de votre profil choisi.

Paramètres du clavier - Désactiver

Vous pouvez utiliser le programme pour désactiver les touches non requises.

- Activez** et sélectionnez le clavier sous votre profil choisi, cliquez pour sélectionner une touche à désactiver, puis cliquez pour sélectionner **Désactiver** dans **Type d'action**.
- La touche sera alors désactivée.
- Si vous voulez activer à nouveau la touche, sélectionnez-la et cliquez sur **Restaurer**.
- Cliquez sur **Sauvegarder** pour enregistrer les paramètres de votre profil choisi.
- La touche sera désactivée sous votre Profil choisi, et la touche s'affichera en **gris**.

Carte du système: Vues de face, gauche, droite, arrière et dessous (Modèle A)



Figure 13 - Vues de face, gauche, droite, arrière et dessous (Modèle A)

- | | |
|------------------------------------------|---------------------------------------|
| 1. Indicateurs LED | 11. Port USB 2.0 |
| 2. Lecteur de carte multi-en-1 | 12. Baie de périphérique optique |
| 3. Prise d'entrée DC | 13. Trou d'éjection d'urgence |
| 4. Ventilation | 14. Fente de verrouillage de sécurité |
| 5. Port moniteur externe | 15. Batterie |
| 6. Prise réseau RJ-45 | 16. Couverture de baie de composant |
| 7. Ports USB 3.0 | 17. Haut-parleurs |
| 8. Prise de sortie HDMI | |
| 9. Prise d'entrée de microphone | |
| 10. Prise de sortie haut-parleurs/casque | |



Surchauffe

Afin de ne pas causer une surchauffe de votre ordinateur, vérifiez que rien ne bouche la (les) ventilation(s) quand le système est allumé.

Ejection d'urgence du disque

Si vous devez éjecter manuellement un disque (par ex. suite à une coupure de courant) vous pouvez enfoncer l'extrémité d'un trombone redressé dans le trou d'éjection d'urgence. N'utilisez pas la pointe d'un crayon, ou tout autre objet similaire qui pourrait se casser et rester coincé dans le trou.



Port USB 3.0

USB 3.0 transférera des données bien plus rapidement que l'USB 2.0, et il est compatible en amont avec USB 2.0.

Carte du système: Vues de face, gauche, droite, arrière et dessous (Modèle B)



Figure 14 - Vues de face, gauche, droite, arrière et dessous (Modèle B)

- | | |
|------------------------------------------|---------------------------------------|
| 1. Indicateurs LED | 11. Port USB 2.0 |
| 2. Lecteur de carte multi-en-1 | 12. Baie de périphérique optique |
| 3. Prise d'entrée DC | 13. Trou d'éjection d'urgence |
| 4. Ventilation | 14. Fente de verrouillage de sécurité |
| 5. Port moniteur externe | 15. Batterie |
| 6. Prise réseau RJ-45 | 16. Couvercle de baie de composant |
| 7. Ports USB 3.0 | 17. Haut-parleurs |
| 8. Prise de sortie HDMI | |
| 9. Prise d'entrée de microphone | |
| 10. Prise de sortie haut-parleurs/casque | |



Surchauffe

Afin de ne pas causer une surchauffe de votre ordinateur, vérifiez que rien ne bouche la (les) ventilation(s) quand le système est allumé.

Ejection d'urgence du disque



Si vous devez éjecter manuellement un disque (par ex. suite à une coupure de courant) vous pouvez enfoncer l'extrémité d'un trombone redressé dans le trou d'éjection d'urgence. N'utilisez pas la pointe d'un crayon, ou tout autre objet similaire qui pourrait se casser et rester coincé dans le trou.





Port USB 3.0



USB 3.0 transfèrera des données bien plus rapidement que l'USB 2.0, et il est compatible en amont avec USB 2.0.

Menu Démarrer, Menu contextuel, Barre des tâches, Panneau de Configuration et Paramètres de Windows 10

La plupart des applications, panneaux de configuration, utilitaires et programmes dans *Windows 10* sont accessibles depuis le Menu Démarrer en cliquant sur l'icône  dans la barre des tâches dans le coin inférieur gauche de l'écran (ou en appuyant sur la **Touche du logo Windows**  sur le clavier).

Faites un **clic droit** sur l'icône  du Menu Démarrer (ou utilisez la combinaison de touches **Touche du logo Windows**  + **X**) pour faire apparaître un menu contextuel avancé de fonctionnalités utiles telles que Panneau de configuration, Programmes et fonctionnalités, Options d'alimentation, Gestionnaire de tâches, Rechercher, Explorateur de fichiers, Invite de commandes, Gestionnaire de périphériques et Connexions réseau.

La zone de notification de la barre des tâches se trouve en bas à droite de l'écran. Certains panneaux de configuration et certaines applications auxquels il est fait référence tout au long de ce manuel sont accessibles à partir d'ici.

Tout au long de ce manuel, vous verrez une instruction pour ouvrir le Panneau de Configuration. Pour accéder au Panneau de configuration, faites un clic droit sur l'icône  du Menu Démarrer et sélectionnez Panneau de configuration dans le menu. Vous pouvez également appuyer sur la **Touche du logo Windows**  et **X** pour faire apparaître le menu contextuel, puis appuyer sur **P** pour faire apparaître le Panneau de configuration.

L'élément **Paramètres** dans le Menu Démarrer (et aussi comme une application) vous donne un accès rapide à un certain nombre de panneaux de configuration de paramètres du système vous permettant de régler les paramètres pour Système, Périphériques, Réseau et Internet, Personnalisation, Comptes, Heure et langue, Options d'ergonomie, Confidentialité et Mise à jour et sécurité.

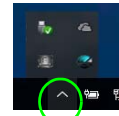
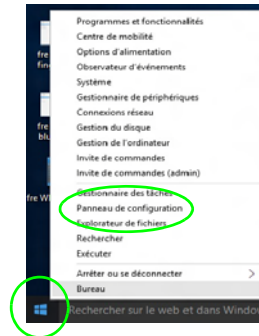

Figure 15 - Menu Démarrer, Menu contextuel, Barre des tâches, Panneau de Configuration et Paramètres

Caractéristiques vidéo

Le système comporte à la fois un **GPU intégré Intel** (pour l'économie d'énergie) et un **GPU discret NVIDIA** (pour les performances). Vous pouvez changer de périphérique d'affichage, et configurer les options d'affichage dès le moment que les pilotes vidéo sont installés.

Microsoft Hybrid Graphics

Microsoft Hybrid Graphics est une technologie transparente conçue pour tirer les meilleures performances du système graphique tout en permettant une durée de batterie plus longue, sans avoir à changer manuellement les paramètres. L'ordinateur commute automatiquement et de façon transparente entre l'UMA (Unified Memory Architecture) GPU (iGPU) intégrée et le GPU (dGPU) discret lorsque c'est requis par les applications en cours.

Pour accéder au panneau de contrôle Affichage:

1. Allez au Panneau de Configuration.
2. Cliquez sur **Affichage** dan **Apparence et personnalisation** (catégorie).
3. Apportez les modifications nécessaires à partir des menus **Affichage**, **Résolution**, **Orientation** ou **Affichage Multiple**.
4. Cliquez sur **Appliquer** pour enregistrer les paramètres.

Pour accéder au Panneau de configuration des graphiques HD Intel®:

1. Cliquez-droit sur le bureau et sélectionnez **Propriétés graphiques** dans le menu.
- OU
2. Cliquez sur l'icône  dans la zone de notification de la barre des tâches du bureau et sélectionnez **Propriétés graphiques** dans le menu.

Pour accéder au Panneau de configuration NVIDIA:

1. Allez au Panneau de Configuration.
 2. Cliquez sur **Panneau de configuration NVIDIA** dan **Apparence et personnalisation** (catégorie).
- OU
3. Cliquez-droit sur le bureau et sélectionnez **Panneau de configuration NVIDIA** dans le menu.

Périphériques d'affichage

Vous pouvez utiliser des écrans externes connectés à la prise de sortie HDMI et/ou au port moniteur externe. Consultez le manuel de votre périphérique d'affichage pour connaître les formats pris en charge.

Dans *Windows* il est possible de configurer rapidement des écrans externes dans le menu **Projeter** (appuyez sur la **Touche du logo Windows**  et la touche **P**).

Pour configurer les affichages en utilisant le menu Projeter:

1. Connectez votre périphérique d'affichage externe au port approprié, puis allumez-le.
2. Appuyez sur la combinaison de touches  + **P** (ou **Fn + F7**).
3. Cliquez sur l'une des options du menu pour sélectionner **Écran du PC uniquement**, **Dupliquer**, **Étendre** ou **Deuxième écran uniquement seulement**.

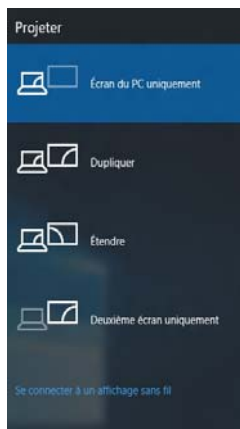

Figure 16
Projeter

Options d'alimentation

Le panneau de configuration **Options d'alimentation** de *Windows* vous permet de configurer la gestion d'alimentation de votre ordinateur. Vous pouvez économiser de l'énergie à l'aide de **modes de gestion de l'alimentation** et configurer les options pour le **bouton d'alimentation**, **bouton de veille (Fn + F12)**, **couvercle de l'ordinateur (lorsqu'il est fermé)**, mode **Affichage** et **Veille** (l'état d'économie d'énergie par défaut) dans le menu de gauche. Remarquez que le mode de gestion d'économie d'énergie peut avoir un impact sur les performances de l'ordinateur.

Cliquez pour sélectionner l'un des modes existants, ou cliquez sur **Créer un mode de gestion d'alimentation** dans le menu gauche et sélectionnez les options pour créer un nouveau mode. Cliquez sur **Modifier les paramètres du mode** et cliquez sur **Modifier les paramètres d'alimentation avancés** pour accéder à plus d'options de configuration.

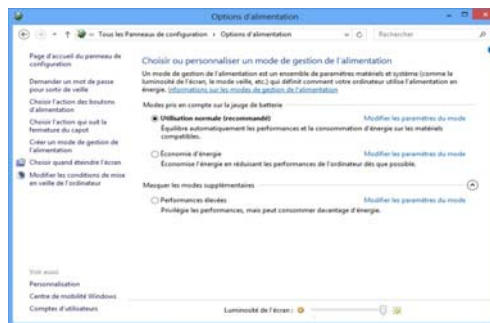





Figure 17 - Options d'alimentation

Caractéristiques audio

Vous pouvez configurer les options audio sur votre ordinateur à partir du panneau de configuration de **Sons**  dans **Windows**, ou à partir de l'icône du **Gestionnaire audio DD Realtek** /  dans la zone de notification/dans le Panneau de Configuration (faites un clic droit sur l'icône  de la zone de notification pour faire apparaître un menu audio).

Le volume peut être réglé à l'aide de la combinaison de touches **Fn + F5/F6**.



Réglages du Volume Sonore

Le niveau du volume sonore aussi peut également être réglé à l'aide du contrôle de volume dans *Windows*. Cliquez sur l'icône **Haut-parleurs** dans la barre des tâches pour vérifier le réglage.

Sound Blaster Cinema 2

Installez l'application **Sound Blaster Cinema 2** afin de pouvoir configurer les paramètres audio adéquats permettant d'obtenir les meilleures performances de jeux, de musique et de films.

Application Sound Blaster Cinema 2

Exécutez le panneau de configuration **Sound Blaster Cinema 2** dans la zone de notification de la barre des tâches. Cliquez sur les onglets pour accéder aux menus du panneau de configuration.



Sound Blaster Cinema 2 & HDMI

A noter que les effets audio Sound Blaster Cinema 2 ne s'appliquent pas à l'audio généré via une connexion HDMI.

Figure 18 - Sound Blaster Cinema 2
(Icône de zone de notification de la barre des tâches)

Installation du pilote

Le disque *Device Drivers & Utilities + User's Manual* contient les pilotes et les utilitaires nécessaires pour un bon fonctionnement de votre ordinateur. Cette installation aura probablement déjà été faite pour vous. Si ce n'est pas le cas, insérez le disque et cliquez sur **Install Drivers** (bouton), ou **Option Drivers** (bouton) pour accéder au menu des pilotes **Optionnels**. Installez les pilotes en respectant l'ordre indiqué dans *la Figure 19*. Cliquez pour sélectionner les pilotes que vous désirez installer (vous devez noter les pilotes lorsque vous les installez). **Remarque:** Si vous devez réinstaller un pilote, vous devez d'abord le désinstaller.

Installation manuelle du pilote

Cliquez le bouton **Browse CD/DVD** dans l'application *Drivers Installer* et naviguer jusqu'au fichier exécutable dans le dossier de pilote approprié.

Si l'assistant **Nouveau matériel détecté** apparaît pendant la procédure d'installation, cliquez sur **Annuler** pour fermer l'assistant, et suivez la procédure d'installation comme indiqué.



Figure 19 - Installation du pilote



Installation des pilotes et alimentation

Lors de l'installation des pilotes assurez-vous que votre ordinateur est alimenté par l'adaptateur CA/CC connecté à une source d'alimentation. Certains pilotes consomment une quantité importante d'énergie pendant la procédure d'installation, et si la capacité restante de la batterie n'est pas suffisante cela peut provoquer l'arrêt du système et entraîner des problèmes de système (à noter qu'il n'y a pas ici de problème de sécurité en cause, et la batterie sera rechargeable en 1 minute).



Directives générales pour l'installation du pilote

D'une manière générale, suivez les instructions par défaut à l'écran pour chaque pilote (par exemple **Suivant > Suivant > Terminer**) à moins que vous ne soyez un utilisateur avancé. Dans la plupart des cas, un redémarrage est nécessaire pour installer le pilote.

Assurez-vous que les modules (par exemple WLAN ou Bluetooth) sont allumés avant d'installer le pilote correspondant.

Windows Update

Après avoir installé tous les pilotes vérifiez que vous avez activé **Windows Update** afin d'obtenir toutes les dernières mises à jour de sécurité etc. (toutes les mises à jour incluront les derniers **correctifs** de Microsoft).

TPM (Option)

Avant de paramétrer les fonctions TPM (Trusted Platform Module) vous devez initialiser la plate-forme de sécurité.

Activer TPM

1. Redémarrez l'ordinateur.
2. Entrez dans l'**Aptio Setup Utility** en appuyez sur **F2** pendant le **POST**.
3. Utilisez les touches fléchées pour sélectionner le menu **Security**.
4. Sélectionnez **TPM Configuration**, puis appuyez sur Entrée.
5. Appuyez sur Entrée pour accéder au menu **Security Device Support** et sélectionnez **Enable**.
6. Appuyez ensuite sur **F4** pour enregistrer les modifications et redémarrer l'ordinateur.

Gestion du TPM dans Windows

Vous pouvez gérer vos paramètres du TPM depuis **Windows**:

1. Allez au **Panneau de Configuration**.
2. Cliquez sur **Chiffrement de lecteur BitLocker (Système et Sécurité)**.
3. Cliquez sur **Administration du TPM**.



Figure 20 - Chiffrement de lecteur BitLocker (Administration du TPM)

4. La fenêtre de gestion du TPM vous permet de configurer le TPM dans **Windows**. Comme le TPM est généralement administré au sein de larges entreprises et organisations, votre administrateur système devra vous assister pour la gestion des données.



Figure 21
Gestion de module de plate-forme sécurisée sur l'ordinateur local

Actions du TPM

1. Cliquez sur **Préparer le module de plateforme sécurisée (TPM)** et suivez les instructions de l'Assistant pour préparer le TPM (cela nécessitera probablement un redémarrage de l'ordinateur et la confirmation des modifications des paramètres après le redémarrage en appuyant sur la touche F appropriée).
2. Après le redémarrage, le TPM sera préparé et vous pourrez alors utiliser le menu **Actions** pour **Désactiver le module de plateforme sécurisée**, **Modifier le mot de passe du propriétaire**, **Effacer le module de plateforme sécurisée** ou **Réinitialiser le verrouillage du module de plateforme sécurisée**.
3. Un assistant vous guidera au long de toutes les étapes de configuration.

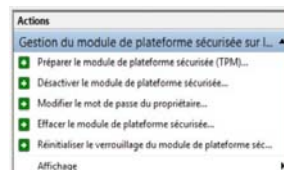

Figure 22
Menu Actions

Module 3G/4G (Option)

(Optionnel pour Modèle A seulement)

Si votre option d'achat comporte un **module 3G/4G optionnel**, suivez les instructions ci-dessous pour installer la carte USIM (qui vous sera fournie par votre fournisseur de service).

Insérer la carte USIM

1. **Eteignez** l'ordinateur, retournez-le et **retirez la batterie** ① (faites glisser le loquet dans la direction indiquée en dessous et sortez la batterie).
2. Insérez la carte USIM comme illustré ci-dessous jusqu'à ce qu'elle se clique en position, et remettez la batterie.

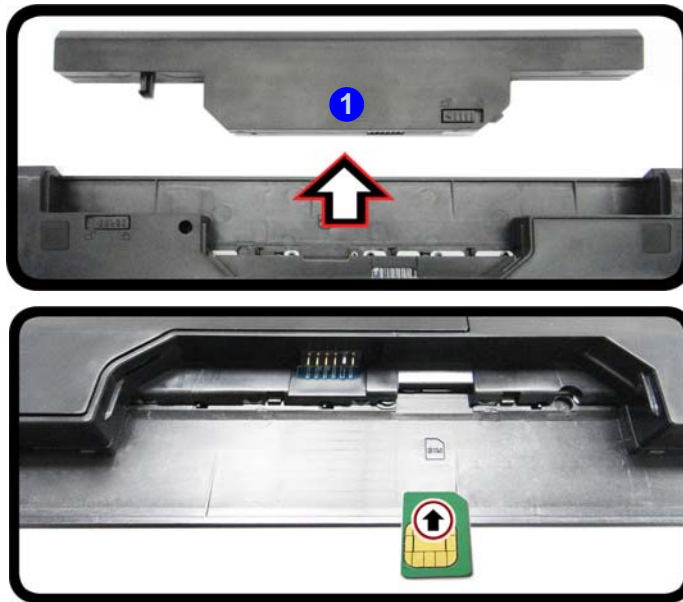



Figure 23 - Retirer la batterie et insérer la carte USIM

Dépannage

Problème	Cause possible - résolution
Les modules LAN sans fil/Bluetooth ne peuvent pas être détectés.	<i>Les modules sont désactivés quand l'ordinateur est en Mode Avion. Vérifiez l'indicateur LED  pour voir si l'ordinateur est en Mode Avion (voir le Tableau 2 à la page 68). Utilisez la combinaison de touches Fn + F11 pour activer ou désactiver le Mode Avion (voir le Tableau 4 à la page 70).</i>
Le module caméra PC ne peut pas être détecté.	<i>Le module est désactivé. Utilisez la combinaison de touches Fn + F10 pour activer le module (voir le Tableau 4 à la page 70). Exécutez l'application Caméra pour voir l'image de l'appareil photo.</i>
Les fichiers vidéo capturés depuis la caméra PC prennent trop de place sur le disque.	Notez que la capture de fichiers vidéo à haute résolution nécessite un espace substantiel sur le disque pour chaque fichier. Notez que le système Windows nécessite un minimum de 20Go (64bit) d'espace libre sur la partition système du lecteur C: . Il vous est recommandé d'enregistrer le fichier vidéo capturé dans un autre emplacement que le lecteur C: , limitez la taille du fichier de la vidéo capturée ou réduisez la résolution vidéo.

Spécifications



Dernières informations de spécification

Les spécifications énumérées dans cette section sont correctes à l'heure de la mise sous presse. Certains éléments (particulièrement les types de processeur/vitesse unique) peuvent être modifiés ou mis à niveau en fonction du calendrier des parutions du fabricant. Voyez auprès de votre service clientèle pour les détails.

Options de processeurs

Processeur Intel® Core i7

i7-6700HQ (2,60GHz)

8Mo Smart Cache, 14nm, DDR3L-1600MHz, TDP 45W

Processeur Intel® Core i5

i5-6300HQ (2,30GHz)

6Mo Smart Cache, 14nm, DDR3L-1600MHz, TDP 45W

Processeur Intel® Core i3

i3-6100H (2,70GHz)

3Mo Smart Cache, 14nm, DDR3L-1600MHz, TDP 35W

Core logic

Chipset Intel® HM170

BIOS

AMI BIOS (SPI Flash ROM de 64Mb)

Mémoire

Deux emplacements SODIMM 204 broches, supportant la mémoire **DDR3L 1600MHz**

Mémoire extensible jusqu'à 16Go

(La fréquence réelle d'opération de la mémoire dépend du FSB du processeur.)

Stockage

Un disque dur/SSD SATA échangeable de 2,5" 9,5mm/7,0mm (H)

(Option d'usine) Un module de lecteur optique (12,7mm) échangeable (module de lecteur Super Multi)

(Option d'usine) 2nd HDD/SSD caddy 2,5" 9,5mm

(Option d'usine) Un lecteur SSD M.2 **SATA/PCIe Gen3 x4**

Options de LCD

Modèle A:

15,6" (39,62cm), 16:9, HD (1366x768)/FHD (1920x1080)

Modèle B:

17,3" (43,94cm), 16:9, HD+ (1600x900)/FHD (1920x1080)

Adaptateur Vidéo (Design I)

GPU intégré Intel® et GPU discret NVIDIA

Prennent en charge **Microsoft Hybrid Graphics**

GPU intégré Intel®

Intel® HD Graphics 530

Fréquence dynamique
Technologie de mémoire vidéo dynamique d'Intel

Compatible avec MS DirectX® 12

GPU discret NVIDIA

NVIDIA® GeForce 940M

RAM Vidéo interne GDDR3 **2Go**
Compatible avec MS DirectX® 12

Adaptateur Vidéo (Design II)

GPU intégré Intel® et GPU discret NVIDIA

Prennent en charge **Microsoft Hybrid Graphics**

GPU intégré Intel®

Intel® HD Graphics 530

Fréquence dynamique
Technologie de mémoire vidéo dynamique d'Intel

Compatible avec MS DirectX® 12

GPU discret NVIDIA

NVIDIA® GeForce GTX 950M

RAM Vidéo interne GDDR3 **2Go**
Compatible avec MS DirectX® 12

Son

Interface conforme HDA (Son Haute Définition)

2 haut-parleurs intégrés

Microphone intégré

Sound Blaster™ Cinema 2

Sécurité

Fente de verrouillage de sécurité (type Kensington)

Mot de Passe du BIOS

Intel PTT pour les systèmes sans TPM matériel

(Option d'usine) TPM V2.0

Clavier**Modèle A:**

Clavier "Win Key" pleine taille (avec pavé numérique)

Modèle B:

Clavier "Win Key" pleine taille (avec pavé numérique)

(Option d'usine) Clavier lumineux "Win Key" pleine taille (avec pavé numérique)

Dispositif de pointage

Touchpad intégré

Interface

Un port USB 2.0

Trois ports USB 3.0

Un port de sortie HDMI

Un port moniteur externe

Une prise de sortie haut-parleurs/casque

Une prise d'entrée de microphone

Une prise réseau RJ-45

Une prise d'entrée en DC

Logements M.2**Modèle A:**

Logement 1 pour module combo **Bluetooth et LAN sans fil**

Logement 2 pour lecteur SSD **SATA/PCIe Gen3 x4**

(Option d'usine) Logement 3 pour module **M.2 3G/4G**

Modèle B:

Logement 1 pour module combo **Bluetooth et LAN sans fil**

Logement 2 pour lecteur SSD **SATA/PCIe Gen3 x4**

Lecteur de carte

Lecteur de carte multi-en-1

MMC (MultiMedia Card) /RS MMC

SD (Secure Digital) /Mini SD /SDHC /SDXC

MS (Memory Stick) /MS Pro /MS Duo

Communication

Gbit réseau Ethernet intégré

1,0M HD Caméra PC

(Option d'usine) 2,0M FHD Caméra PC

(Option d'usine - **Modèle A Seulement**)

Module 3G/4G M.2

Modules M.2 LAN sans fil/Bluetooth:

(Option d'usine) Bluetooth 4.1 et LAN sans fil (**802.11ac**) Intel® Wireless-AC 8260

(Option d'usine) Bluetooth 4.0 et LAN sans fil (**802.11ac**) Intel® Wireless-AC 7265

(Option d'usine) Bluetooth 4.0 et LAN sans fil (**802.11ac**) Intel® Wireless-AC 3165

(Option d'usine) Bluetooth 4.0 et LAN sans fil (**802.11b/g/n**) Intel® Wireless-N 7265

(Option d'usine) Bluetooth 4.0 et LAN sans fil (**802.11b/g/n**) (tiers)

Spécifications environnementales**Température**

En fonction : 5°C - 35°C

Eteint : -20°C - 60°C

Humidité relative

En fonction : 20% - 80%

Eteint : 10% - 90%

Mise en marche (Design I)

Adaptateur AC/DC pleine bande

Entrée AC: 100-240V, 50-60Hz

Sortie DC: 19V, 4,74A (**90W**)

(**Option d'usine**) Batterie amovible Smart
Lithium-Ion à 6 éléments, 62,16WH

(**Option d'usine**) Batterie amovible Smart
Lithium-Ion à 6 éléments, 48,84WH

Mise en marche (Design II)

Adaptateur AC/DC pleine bande

Entrée AC: 100-240V, 50-60Hz

Sortie DC: 19,5V, 6,15A (**120W**)

(**Option d'usine**) Batterie amovible Smart
Lithium-Ion à 6 éléments, 62,16WH

(**Option d'usine**) Batterie amovible Smart
Lithium-Ion à 6 éléments, 48,84WH

Dimensions physiques & poids

Modèle A:

374 (l) x 252 (p) x 14 - 31,4 (h) mm

Ou

374 (l) x 249,5 (p) x 14,8 - 32,8 (h) mm

2,5kg (Barebone avec lecteur optique &
batterie 62,16WH)

Modèle B:

413 (l) x 272,8 (p) x 36,4 (h) mm

3,1kg (Barebone avec lecteur optique &
batterie 62,16WH)

Acerca de esta Guía del Usuario Concisa

Esta guía rápida es una breve introducción para poner su sistema en funcionamiento. Es un suplemento y no un sustituto del *Manual del usuario* completo en inglés en formato Adobe Acrobat del disco *Device Drivers & Utilities + User's Manual* suministrado con el ordenador. En este disco también se encuentran los controladores y utilitarios necesarios para utilizar el ordenador correctamente (**Nota:** La compañía se reserva el derecho a revisar esta publicación o cambiar su contenido sin previo aviso).

Algunas o todas las características del ordenador pueden haberse configurado de antemano. Si no lo están, o si desea reconfigurar (o reinstalar) partes del sistema, consulte el *Manual del usuario* completo. El disco *Device Drivers & Utilities + User's Manual* no contiene un sistema operativo.

Información de regulación y seguridad

Por favor, preste especial atención a todos los avisos de regulación e información de seguridad contenidos en el *Manual del usuario* completo del disco *Device Drivers & Utilities + User's Manual*.

© Septiembre del 2015

Marcas registradas

Intel e Intel Core son marcas/marcas registradas de Intel Corporation.

Instrucciones para el cuidado y funcionamiento

El ordenador portátil es muy robusto, pero puede dañarse. Para evitar esto, siga estas sugerencias:

- **No lo deje caer ni lo ponga a golpes fuertes.** Si el ordenador se cae, la carcasa y los componentes podrían dañarse.
- **Manténgalo seco y no lo sobrecaliente.** Mantenga el ordenador y fuente de alimentación alejados de cualquier tipo de fuente de calor. Esto es un aparato eléctrico. Si se derrama agua u otro líquido en su interior, el ordenador podría dañarse seriamente.
- **Evite las interferencias.** Mantenga el ordenador alejado de transformadores de alta capacidad, motores eléctricos y otros campos magnéticos fuertes. Éstos pueden dificultar el correcto funcionamiento y dañar los datos.
- **Siga las instrucciones apropiadas de manejo del ordenador.** Apague el ordenador correctamente y no olvide guardar su trabajo. Recuerde guardar periódicamente sus datos, pues los datos pueden perderse si la batería se descarga.

Servicio

Si intenta reparar el ordenador usted mismo, podría anular la garantía y exponerse usted y el ordenador a descarga eléctrica. Deje que sea personal de reparación cualificado el que realice las reparaciones, especialmente bajo cualquiera de estas condiciones:

- Cuando el cable de alimentación o adaptador AC/DC esté dañado o pelado.
- Si el ordenador ha estado expuesto a la lluvia u otros líquidos.
- Si el ordenador no funciona con normalidad tras seguir las instrucciones de uso.
- Si el ordenador se ha caído o dañado (no toque el líquido venenoso si el panel LCD se rompe).

- Si hay un olor fuera de lo normal, calor o humo que sale del ordenador.

Información de seguridad

- Utilice solamente un adaptador de alimentación aprobado para su uso con este ordenador.
- Utilice solamente el cable de corriente y las baterías indicados en este manual. No tire las baterías al fuego. Podrían explotar. Consulte los códigos locales para posibles instrucciones para desechos especiales.
- Nunca utilice una batería que se haya caído o que parezca dañada (p. ej. doblada o retorcida). Incluso si el ordenador sigue funcionando con una batería dañada, puede provocar daños en el circuito que podrían causar fuego.
- Compruebe que su ordenador esté completamente apagado antes de introducirlo en una bolsa de viaje (o en cualquier funda).
- Antes de limpiar el ordenador, quite la batería y asegúrese de que el ordenador esté desconectado de cualquier fuente de alimentación externa, periféricos y cables (incluyendo la línea telefónica).
- Utilice un trapo limpio y suave para limpiar el ordenador, pero no aplique limpiador directamente en el ordenador. No utilice limpiadores volátiles (derivados del petróleo) o limpiadores abrasivos en ningún lugar del ordenador.
- No intente reparar baterías. Solicite la reparación o la sustitución a su representante de servicio o a personal de servicio cualificado.
- Tenga en cuenta que en ordenadores con logotipos de LCD etiquetados eléctricamente en relieve, el logotipo está recubierto por un adhesivo protector. Debido al desgaste y rotura normales, este adhesivo puede deteriorarse con el tiempo y en el logotipo expuesto pueden formarse bordes afilados. Tenga cuidado al manipular el ordenador en este caso y evite tocar el logotipo del LCD etiquetado eléctricamente. Evite colocar cualquier elemento en la bolsa de transporte que pueda rozar la parte superior del ordenador durante el transporte. Si ocurre un desgaste o rotura, contacte con el centro de servicios.

Precauciones para baterías de polímero

Tenga en cuenta la información siguiente específica para baterías de polímero; además, donde corresponda, invalida la información sobre precauciones para baterías normales.

- Las baterías pueden aumentar o hincharse ligeramente, sin embargo, esto es parte del mecanismo de seguridad de la batería y o supone un problema.
- Utilice los procedimientos de manejo apropiados cuando utilice baterías de polímero. No utilice baterías de polímero en entornos con temperatura ambiental alta y no guarde las baterías sin usar durante mucho tiempo.



Eliminación de la batería & Cuidado

El producto que usted ha comprado contiene una batería recargable. La batería es reciclable. Terminada su vida útil, según las leyes locales y estatales, puede ser ilegal desecharla junto con los residuos ordinarios. Verifique con las autoridades locales responsables de los desechos sólidos cuáles son las opciones de eliminación y reciclado existentes en su zona.

Peligro de explosión si la batería está mal colocada. Sustitúyala con un tipo de batería igual o equivalente al recomendado por el fabricante. Elimine la batería usada de conformidad con las instrucciones del fabricante.

Guía rápida para empezar

1. Quite todos los materiales del embalaje.
2. Coloque el ordenador en una superficie estable.
3. Inserte la batería y asegúrese de que quede bloqueada en su posición.
4. Conecte en los puertos correspondientes los periféricos que desee utilizar con el ordenador (p. ej. teclado y ratón).
5. Conecte el adaptador AC/DC al conector de entrada DC que está del lado izquierdo del ordenador, y luego conecte el cable de alimentación AC en un enchufe y al adaptador.
6. Utilice una mano para levantar con cuidado la tapa/LCD a un ángulo de visión cómodo (no exceder 130 grados), mientras utiliza la otra mano (como se muestra en **la Figura 1**) para sostener la base del ordenador (**Nota: Nunca** levante el ordenador por la tapa/LCD).
7. Presione el botón de encendido para “encender”.



Figura 1

Abrir la tapa/LCD/ordenador con el adaptador AC/DC enchufado

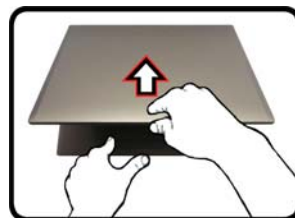

Apagar

Por favor, tenga en cuenta que debería siempre apagar el ordenador eligiendo la opción **Apagar** en **Windows** (ver abajo). Esto le ayudará a evitar problemas con el disco duro o el sistema.

1. Haga clic en el icono del menú Inicio
2. Haga clic en la opción **Iniciar/Apagar**
3. Elige la opción **Apagar** desde el menú.

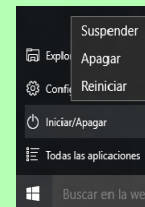

Diferencias de modelos

Esta serie de portátil incluye **dos** tipos de modelos distintos que principalmente se diferencian según se indica en la siguiente tabla. Tenga en cuenta que el modelo puede parecer ligeramente distinto al de las imágenes en este manual.

Característica	Modelo A		Modelo B	
	Diseño I	Diseño II	Diseño I	Diseño II
Adaptador de vídeo	GPU integrada de Intel® (Intel® HD Graphics 530) y GPU discreta NVIDIA® (NVIDIA® GeForce 940M)	GPU integrada de Intel® (Intel® HD Graphics 530) y GPU discreta NVIDIA® (NVIDIA® GeForce GTX 950M)	GPU integrada de Intel® (Intel® HD Graphics 530) y GPU discreta NVIDIA® (NVIDIA® GeForce 940M)	GPU integrada de Intel® (Intel® HD Graphics 530) y GPU discreta NVIDIA® (NVIDIA® GeForce GTX 950M)
LCD	15,6" (39,62cm) HD/FHD		17,3" (43,94cm) HD+/FHD	
Módulo 3G/4G	Opción		No	
Adaptador AC/DC	Salida DC: 19V, 4,74A (90W)	Salida DC: 19,5V, 6,15A (120W)	Salida DC: 19V, 4,74A (90W)	Salida DC: 19,5V, 6,15A (120W)

Tabla 1 - Diferencias de modelos

Mapa del sistema: Vista frontal con panel LCD abierto (Modelo A)



Figura 2

Vista frontal con panel LCD abierto (Modelo A)

1. Cámara PC
2. Micrófono incorporado
3. *LED de cámara PC
**Cuando la cámara PC esté en uso, el LED se iluminará en rojo.*
4. Panel LCD
5. Botón de encendido
6. Indicadores LED
7. Teclado
8. Touchpad y botones



Uso de dispositivos inalámbricos a bordo

El uso de dispositivos electrónicos portátiles a bordo de un avión suele estar prohibido.

Asegúrese de que los módulos WLAN, 3G/4G y Bluetooth estén apagados si utiliza el equipo en un avión ajustando el sistema al Modo de avión.

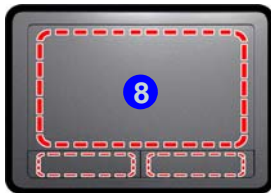

Tenga en cuenta que el área válida de operación del Touchpad y los botones es la indicada dentro de las líneas de puntos.

Mapa del sistema: Vista frontal con panel LCD abierto (Modelo B)



Sensibilidad Clickpad/Touchpad

Las zonas de los botones del ratón de la parte inferior de la plataforma mide unos 15mm desde la parte inferior de ésta y los botones izquierdo y derecho están divididos por la mitad como se ilustra a continuación. Presione la zona del botón izquierdo para clic izquierdo y la del botón derecho para hacer clic derecho.



Figura 3

Vista frontal con panel LCD abierto (Modelo B)

1. Cámara PC
2. Micrófono incorporado
3. *LED de cámara PC
**Cuando la cámara PC esté en uso, el LED se iluminará en rojo.*
4. Panel LCD
5. Botón de encendido
6. Indicadores LED
7. Teclado
8. Clickpad/Touchpad

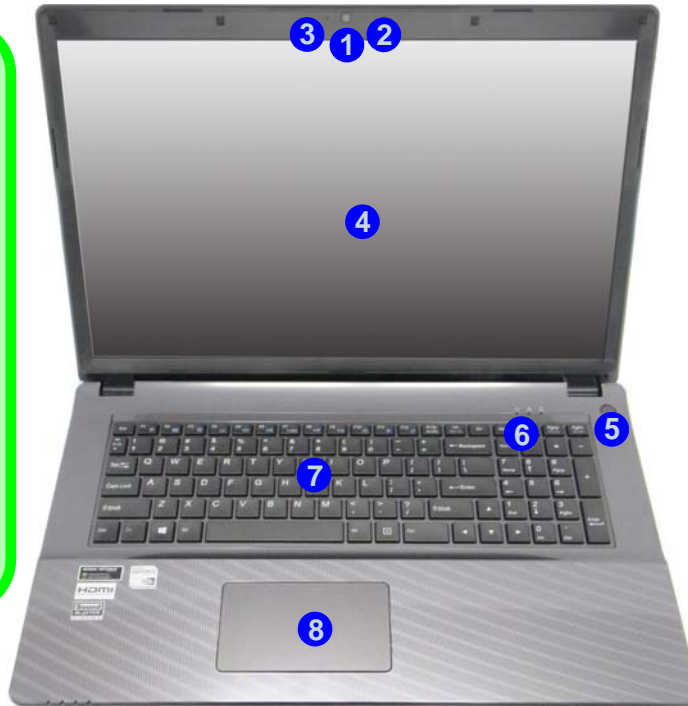

Uso de dispositivos inalámbricos a bordo

El uso de dispositivos electrónicos portátiles a bordo de un avión suele estar prohibido.

Asegúrese de que los módulos WLAN y Bluetooth estén apagados si utiliza el equipo en un avión ajustando el sistema al Modo de avión.

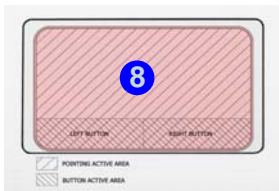

Indicadores LED

Los indicadores LED en su ordenador muestran una valiosa información sobre el estado actual del ordenador.





Icono	Color	Descripción
		
	Naranja	El adaptador AC/DC está conectado
	Verde	El ordenador está encendido
	Verde parpadeante	El ordenador está en modo Suspensión
	Naranja	La batería se está cargando
	Verde	La batería está completamente cargada
	Naranja parpadeante	La batería ha alcanzado el estado crítico de poca energía
	Verde	El disco duro/dispositivo óptico está en uso
	Verde	El Modo de avión está activado (los módulos WLAN, 3G/4G y Bluetooth están apagados)

Tabla 2 - Indicadores LED de encendido





Icono	Color	Descripción
		
	Azul	El teclado numérico (NumLk) está activado
	Azul	El bloqueo de mayúsculas está activado
	Azul	El bloqueo de desplazamiento está activado

Tabla 3 - Indicadores LED de estado

Teclado

El teclado incluye un teclado numérico (en la parte derecha del teclado) para una entrada fácil de datos numéricos. Al presionar **Fn + Bloq Num** el teclado numérico se habilita o inhabilita. También incluye las teclas de función para permitirle cambiar las características operacionales al instante.

(**Teclado iluminado - Opcional sólo para Modelo B**) Puede ajustar el nivel de iluminación del teclado, o apagarlo y encenderlo, utilizando las teclas **Fn + F4**.



Modelo A











































Modelo B

Figura 4 - Teclado

Teclas de función & indicadores visuales

Las teclas de función (**F1 - F12** etc.) actuarán como teclas directas (Hot-Key) cuando se pulsán junto con la tecla **Fn**. Además de las combinaciones de teclas de función básicas algunos indicadores visuales están disponibles cuando el controlador de Control Center está instalado.

Teclas	Función/indicadores visuales	Teclas	Función/indicadores visuales
Fn + 	Reproducir/pausar (en los programas audio/vídeo)	Fn + 	Activar/desactivar el Modo de avión  
Fn + 	Activar/desactivar el Touchpad  	Fn + 	Cambiar modo Suspensión
Fn + 	Apagar luz de fondo del LCD (presione una tecla o utilice el Touchpad para encenderlo)	Fn +  / 	Activar/desactivar el teclado numérico  
Fn + 	Conmutación mudo 	Fn + 	Cambiar el bloqueo de desplazamiento  
Fn + 	Encender o apagar la iluminación del teclado/Ajustar el nivel del brillo (Sólo teclados iluminados)  		Cambio Bloq. Mayúsculas  
Fn +  	Reducción/aumento volumen de sonido 	Fn + 	Activar/desactivar el Control Center (vea la página 101)
Fn + 	Cambiar la configuración de pantalla (vea la página 112)	Fn + 	Control automático del ventilador/potencia completa  
Fn +  	Reducción/aumento brillo LCD 	Fn + 	Activar/desactivar Flexikey® (vea la página 103)  
Fn + 	Activar/desactivar el módulo cámara PC  	Tabla 4 - Teclas de función & indicadores visuales	

Control Center

Presione la combinación de teclas **Fn + Esc** o haga doble clic en el icono  en el área de notificación de la barra de tareas para activar o desactivar el **Control Center**. El **Control Center** ofrece un acceso rápido a los controles usados con más frecuencia y le permite activar, y desactivar el touchpad/el módulo cámara rápidamente.



Figura 5 - Control Center

Modos de energía

Puede ajustar el **Modo de energía** haciendo clic en el icono apropiado en la parte superior del **Control Center**. Cada modo de energía afectará al Modo ahorro de energía, Modo de avión, Plan de energía y a la Energía de cámara PC, etc.

Menús del Control Center

El **Control Center** tiene 3 menús principales (**Programas del Sistema, Dispositivo y Juegos**) en Modos de energía. Haga clic en los iconos del **Control Center** para cambiar a la función apropiada o mantenga presionado el botón del ratón y nueva el control dial a la posición deseada. Algunas funciones serán ajustadas automáticamente al seleccionar un modo de energía. Haga clic en los menús y luego en cualquiera de los botones.

Estado de energía

El icono **Estado de energía** mostrará si la alimentación actual viene dada por la batería o por el adaptador AC/DC enchufado en una toma de corriente. La barra de estado de energía muestra el estado actual de la carga de la batería.

Brillo

El icono **Brillo** mostrará el nivel actual del brillo de la pantalla. Puede usar el control deslizante para ajustar el brillo de la pantalla o las combinaciones de teclas **Fn + F8/F9** o usar la combinación de teclas **Fn + F2** para apagar la retroiluminación LED (presione una tecla para volver encenderla). Tenga en cuenta que **Modo de energía** también puede afectar el brillo de la pantalla.

Volumen

El icono **Volumen** mostrará el nivel actual del volumen. También puede usar el control deslizante para ajustar el volumen o las combinaciones de teclas **Fn + F5/F6** o la combinación de teclas **Fn + F3** para silenciar el volumen.

Ahorro de energía



Este sistema soporta las características de administración de energía **Energy Star** que hace que los equipos (CPU, disco duro, etc.) entren en modos de ahorro de energía y suspensión tras el período de tiempo de inactividad designado. Haga clic en el botón **Rendimiento, Equilibrado** o **Energy Star**.

Velocidad del ventilador



Esto ajustará la velocidad del ventilador automáticamente para controlar el calor de la CPU. Sin embargo, puede ajustar la configuración al máximo si lo desea. Seleccione **Personalizada** y haga clic en los controles deslizantes para ajustar la configuración según sus preferencias, aunque la configuración puede ser anulada por el sistema, como medida de precaución, si necesita un uso mayor del ventilador.

Botón Suspend



Haga clic en el botón **Hibernar** o **Suspend** para que el equipo entre en el modo de ahorro de energía seleccionado.

Cambiar pantalla



Haga clic en el botón **Cambiar pantalla** para acceder al menú (o utilice la combinación de teclas + **P**) y seleccione el modo de pantalla apropiado.

Zona horaria



Si hace clic en el botón **Zona horaria** accederá al panel de control **Fecha y hora** de *Windows*.

Fondo de pantalla



Si hace clic en el botón **Fondo de pantalla** podrá cambiar la imagen del fondo del escritorio.

Touchpad/cámara PC



Haga clic en cualquiera de estos botones para cambiar el estado de energía del Touchpad o del módulo cámara. Tenga en cuenta que el estado de energía del módulo cámara también queda afectado por el **Modo de energía** seleccionado.

Tecla de Windows izquierda



Haga clic en **Deshabilitar** para deshabilitar la Tecla del logotipo de Windows del lado izquierdo del teclado. Esto puede resultar útil si utiliza teclas para juegos (**W**, **A**, **S** y **D**) y desea evitar que se abran los menús por accidente con la Tecla del logotipo de Windows.

Teclado con retroiluminación



Haga clic en los números bajo el icono de Teclado con retroiluminación para ajustar el brillo del LED de retroiluminación del teclado.





Flexikey®

Haga clic en el botón para acceder a la aplicación **Flexikey®**.

Aplicación Flexikey®

“Flexikey®” es una aplicación de configuración de teclas directas rápidas, que le permite **asignar una única tecla para lanzar varias combinaciones de teclas o abrir programas y aplicaciones, crear macros de texto y deshabilitar** ciertas teclas. La aplicación también puede usarse para **configurar los botones del ratón** para crear teclas de acceso directo para juegos, etc. Todas las configuraciones quedarán guardadas en (hasta 12) **perfiles** en los que la configuración será aplicada.

La aplicación **Flexikey®** puede accederse haciendo clic en el botón  de la sección **Juegos** del **Control Center** o haciendo clic en el icono  en el área de notificación de la barra de tareas del escritorio.



Habilitar o deshabilitar el perfil de Flexikey® en uso



Puede habilitar o deshabilitar las funciones de los perfiles del teclado o ratón actualmente en uso usando **Fn + **. Si presiona esta combinación de teclas cambiará entre el perfil del teclado o ratón seleccionado actualmente y la configuración del teclado y/o ratón y viceversa.

Tecla del logotipo de Windows  y tecla P

Tenga en cuenta que puede asignar acciones a cualquier tecla del teclado excepto la **Tecla del logotipo de Windows ** y la **tecla P**.

Perfiles

Los menús de la izquierda de la aplicación indican los Perfiles. Puede **Añadir** o **Eliminar** perfiles (**puede mantener hasta 12 perfiles activos**), **Exportar** o **Importar** perfiles de los menús. Si hace doble clic en un perfil podrá cambiar el **Nombre de perfil** y un archivo de **Imagen** (imágenes creadas con archivos PNG).



Figura 6
Aplicación
Flexikey®

Configuración del teclado y ratón

Haga clic en **Habilitar** para realizar la configuración del teclado y/o ratón haciendo clic en el botón de la parte superior izquierda de la pantalla (p. ej. puede que desee crear un perfil con la configuración sólo para el ratón o teclado). Si hace clic en los iconos del teclado o ratón, podrá acceder a la página de configuración para el teclado o ratón.



Figura 7 - Habilitar (teclado y ratón)

Configuración del teclado

La configuración del teclado le permite configurar acciones para una única tecla (o una combinación de teclas). Haga clic en la tecla y seleccione el **Tipo de acción** (**Tecla express**, **Abrir APP**, **Texto Express** o **Deshabilitar**) en el menú de la parte inferior de la página. Puede cambiar el nombre a la acción haciendo clic en el cuadro **Nombre** y haciendo clic en **Consejos de herramientas** en una nota para recordarle la función de la acción.

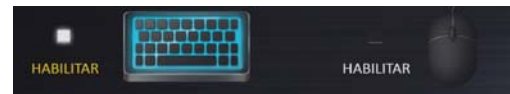

Figura 8
Configuración del teclado

Configuración del ratón

La configuración del ratón le permite configurar acciones para los botones izquierdo **1**, derecho **2** y central **3** de un ratón conectado y también para los botones atrás **4** y adelante **5** si existen (en un ratón para juegos). Haga clic en el número del botón y seleccione el **Tipo de acción** (**Tecla express**, **Abrir APP**, **Texto Express** o **Deshabilitar**) en el menú de la parte inferior de la página. Puede cambiar el nombre a la acción haciendo clic en el cuadro **Nombre** y

haciendo clic en **Consejos de herramientas** en una nota para recordarle la función de la acción.



Figura 9
Configuración del ratón

Características de la aplicación Flexikey®:

- **Tecla express** - Esta característica le permite configurar una tecla (o clic de ratón) para enviar múltiples combinaciones de teclas. Esto resulta útil para juegos o si se utilizan aplicaciones con un conjunto complejo de accesos directos de teclado.
- **Abrir APP** - Esto simplemente asigna teclas individuales (o clics de ratón) para abrir el archivo ejecutable de un programa o aplicación.
- **Texto Express** - Con esto podrá asignar teclas individuales (o clics de ratón) para enviar cadenas de texto usadas frecuentemente.
- **Deshabilitar** - Utilice esta función para deshabilitar cualquier tecla del teclado o botón del ratón.
- **Estadísticas** - Utilice esto para grabar rápidamente las teclas usadas en una aplicación y para deshabilitar las teclas no usadas.

Configuración del teclado - Tecla express

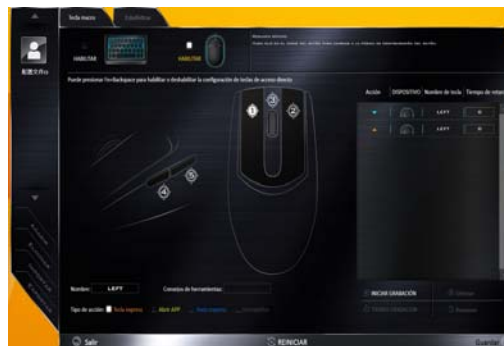
Para configurar una única tecla para enviar varias combinaciones de teclas, o para crear más teclas de acceso directo útiles, use la **Tecla express**.

1. **Habilite** y seleccione el teclado en el que ha elegido el perfil, haga clic en una tecla para seleccionarla y luego haga clic para seleccionar la **Tecla Express** en el **Tipo de acción**.
2. En el ejemplo siguiente queremos cambiar una configuración de tecla para juegos existente que utiliza la tecla **mayúsculas izquierda** para acelerar y la tecla **W** para moverse hacia adelante, para usar la tecla **Ctrl izquierdo** para combinar este movimiento para acelerar hacia adelante.
3. Haga clic en la tecla elegida para la acción de acceso directo.
4. Haga clic en el campo **Consejos de herramientas** y escriba el nombre de la combinación de teclas, p. ej. “*Acelerar adelante*”, luego haga clic atrás en el campo **Nombre** (para evitar añadir las teclas grabadas en el nombre de Consejos de herramientas).
5. Haga clic en **Iniciar grabación** y luego **presione** la tecla o teclas (en este caso **presionaremos** Mayúsculas izquierda y W) requeridas (asegúrese de **presionar la(s) tecla(s) requeridas** y no haga clic en ellas).
6. Haga clic en **Detener grabación** para completar el proceso.



Figura 10 - Teclado - Tecla express

7. Haga clic en **Guardar** para guardar la configuración dentro del perfil elegido.
8. Si desea quitar una tecla individual haga clic para seleccionarla, y luego haga clic en **Eliminar**.

9. Si desea borrar toda la configuración, haga clic en **Restaurar** para volver a la configuración de teclas predeterminada.
10. Las **Teclas Express** aparecerán en **naranja**.

Configuración del teclado - Abrir APP

Puede configurar las teclas para abrir cualquier aplicación o programa como sigue:

1. **Habilite** y seleccione el teclado en el que ha elegido el perfil, haga clic para seleccionar una tecla para abrir la aplicación y luego haga clic para seleccionar **Abrir APP** en el **Tipo de acción**.
2. Haga clic en **Examinar** en la parte inferior derecha de la ventana de la aplicación.



Figura 11 - Teclado - Abrir APP

3. Navegue hasta el archivo ejecutable de la aplicación y haga clic en **Abrir**.
4. La tecla estará configurada para abrir la aplicación seleccionada bajo el perfil elegido, y la tecla aparecerá en **verde**.
5. Si desea quitar una tecla **Abrir APP**, selecciónela y haga clic en **Restaurar**.

- Haga clic en **Guardar** para guardar la configuración dentro del perfil elegido.

Configuración del teclado - Texto Express

Se puede ajustar una única tecla para enviar una cadena de texto dentro de una aplicación usando **Texto Express**.

- Habilite** y seleccione el teclado en el que ha elegido el perfil, haga clic en una tecla para seleccionarla y luego haga clic para seleccionar **Texto Express** en el **Tipo de acción**.
- Haga clic en la tecla **Iniciar** si es necesario (la tecla **Iniciar** es la tecla usada en el programa de destino para abrir un mensaje de texto), o puede dejarlo en blanco si lo desea.
- Haga clic en el campo **Contenido del texto** y escriba su mensaje.



Figura 12 - Teclado - Texto Express

- Haga clic en la tecla **Enviar** si es necesario (la tecla **Enviar** es la tecla en el programa de destino para enviar un mensaje de texto, como la tecla Entrar, que debería usarse como la más común), o puede dejarlo en blanco si lo desea.

- La tecla estará configurada para enviar el mensaje de texto al programa destinado bajo el perfil elegido, y la tecla aparecerá en **azul**.
- Si desea quitar una tecla **Texto Express**, selecciónela y haga clic en **Restaurar**.
- Haga clic en **Guardar** para guardar la configuración dentro del perfil elegido.

Configuración del teclado - Deshabilitar

Puede usar el programa para deshabilitar las teclas no requeridas.

- Habilite** y seleccione el teclado en el que ha elegido el perfil, haga clic para seleccionar una tecla para deshabilitarla y luego haga clic para seleccionar **deshabilitar** en el **Tipo de acción**.
- La tecla estará deshabilitada.
- Si desea habilitar la tecla de nuevo, selecciónela y haga clic en **Restaurar**.
- Haga clic en **Guardar** para guardar la configuración dentro del perfil elegido.
- La tecla estará deshabilitada bajo el perfil elegido, y la tecla aparecerá en **gris**.

Mapa del sistema: Vistas frontal, izquierda, derecha, posterior e inferior (Modelo A)



Figura 13 - Vistas frontal, izquierda, derecha, posterior e inferior (Modelo A)

- | | |
|---------------------------------------|-----------------------------------------|
| 1. Indicadores LED | 11. Puerto USB 2.0 |
| 2. Lector de tarjetas multi-en-1 | 12. Bahía de dispositivo óptico |
| 3. Conector de entrada DC | 13. Orificio de expulsión de emergencia |
| 4. Rejilla | 14. Ranura del cierre de seguridad |
| 5. Puerto para monitor externo | 15. Batería |
| 6. Conector LAN RJ-45 | 16. Tapa de la bahía componente |
| 7. Puertos USB 3.0 | 17. Altavoces incorporados |
| 8. Puerto de salida de HDMI | |
| 9. Conector de entrada para micrófono | |
| 10. Conector de salida de auriculares | |



Recalentamiento

Para evitar que su ordenador se recaliente compruebe que nada bloquea la(s) rejilla(s) con el equipo encendido.

Expulsión de emergencia del disco

Si necesita expulsar un disco manualmente (p. ej. por un corte de corriente inesperado) puede introducir la punta de un clip en el orificio de expulsión de emergencia. No utilice la punta de un lápiz u otros objetos que puedan romperse y quedar atrapados en el orificio.



Puerto USB 3.0

USB 3.0 transfiere los datos mucho más rápido que USB 2.0 y es compatible con su antecesor USB 2.0.

Mapa del sistema: Vistas frontal, izquierda, derecha, posterior e inferior (Modelo B)



Figura 14 - Vistas frontal, izquierda, derecha, posterior e inferior (Modelo B)

- | | |
|---------------------------------------|-----------------------------------------|
| 1. Indicadores LED | 11. Puerto USB 2.0 |
| 2. Lector de tarjetas multi-en-1 | 12. Bahía de dispositivo óptico |
| 3. Conector de entrada DC | 13. Orificio de expulsión de emergencia |
| 4. Rejilla | 14. Ranura del cierre de seguridad |
| 5. Puerto para monitor externo | 15. Batería |
| 6. Conector LAN RJ-45 | 16. Tapa de la bahía componente |
| 7. Puertos USB 3.0 | 17. Altavoces incorporados |
| 8. Puerto de salida de HDMI | |
| 9. Conector de entrada para micrófono | |
| 10. Conector de salida de auriculares | |



Recalentamiento

Para evitar que su ordenador se recaliente compruebe que nada bloquea la(s) rejilla(s) con el equipo encendido.

Expulsión de emergencia del disco



Si necesita expulsar un disco manualmente (p. ej. por un corte de corriente inesperado) puede introducir la punta de un clip en el orificio de expulsión de emergencia. No utilice la punta de un lápiz u otros objetos que puedan romperse y quedar atrapados en el orificio.





Puerto USB 3.0



USB 3.0 transfiere los datos mucho más rápido que USB 2.0 y es compatible con su antecesor USB 2.0.

Menú Inicio, Menú contextual, Barra de tareas, Panel de tareas, Panel de Control y Configuración de Windows 10

Se puede acceder a la mayoría de las apps, paneles de control, utilidades y programas en *Windows 10* desde el Menú Inicio haciendo clic en el icono  de la barra de tareas en la esquina inferior izquierda de la pantalla (o pulsando la **Tecla del logotipo de Windows**  en el teclado).

Haga clic con el botón derecho en el icono  del menú Inicio (o utilice la combinación **Tecla del logotipo de Windows**  + tecla **X**) para abrir un menú contextual avanzado con características útiles como Panel de control, Programas y características, Opciones de energía, Administrador de tareas, Buscar, Explorador de archivos, Símbolo del sistema, Administrador de dispositivos, Conexiones de red, etc.

El área de notificación de la barra de tareas está en la esquina inferior derecha de la pantalla. Desde aquí se puede acceder a algunos de los paneles de control y aplicaciones a los que se hace mención a lo largo de este manual.

A lo largo de este manual verá una instrucción para abrir el Panel de Control. Para acceder al Panel de control, haga clic con el botón derecho en el icono  del menú Inicio y seleccione Panel de control en el menú. O bien, presione la **Tecla del logotipo de Windows**  y **X** para abrir el menú contextual y luego presione **P** para abrir el Panel de control.

La opción **Configuración** en el menú Inicio (y también como App) proporciona acceso directo a un número de paneles de control de configuración del sistema para ajustar Sistema, Dispositivos, Red e internet, Personalización, Cuentas, Hora e idioma, Accesibilidad, Privacidad y Actualización y seguridad.



Figura 15 - Menú Inicio, Menú contextual, Barra de tareas, Panel de Control y Configuración

Parámetros de vídeo

El sistema incluye una **GPU integrada de Intel** (para el ahorro de energía) y una **GPU discreta NVIDIA** (para mayor rendimiento). Puede cambiar los dispositivos de pantalla y configurar las opciones de pantalla desde el panel de control en *Windows* siempre que tenga instalado el controlador de vídeo.

Microsoft Hybrid Graphics

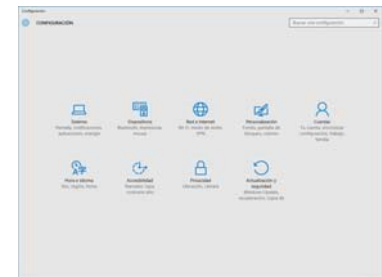
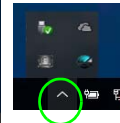
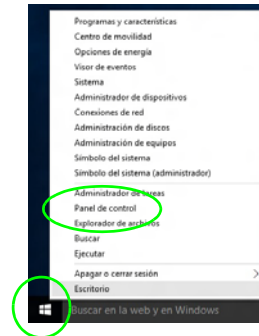
Microsoft Hybrid Graphics es una tecnología sin interrupciones diseñada para obtener el mejor rendimiento del sistema de gráficos permitiendo una mayor duración de la batería, sin tener que cambiar la configuración manualmente. El ordenador cambiará automáticamente y sin interrupción entre la UMA (Unified Memory Architecture) integrada, la GPU (iGPU) y la GPU (dGPU) discreta cuando la aplicación en uso lo requiera.

Para acceder al panel de control Pantalla:

1. Vaya al Panel de Control.
2. Haga clic en **Pantalla** (icono) - en **Apariencia y personalización** (categoría).
3. Realice los cambios necesarios en los menús **Pantalla**, **Resolución**, **Orientación** o **Pantalla múltiple**.
4. Cliquee sur **Appliquer** pour enregistrer les paramètres.

Para acceder al Panel de control de gráficos HD Intel®:

1. Haga clic con el botón derecho en el escritorio y seleccione **Propiedades de gráficos** en el menú.
-
2. Haga clic en el icono  en el área de notificación de la barra de tareas del escritorio y seleccione **Propiedades de gráficos** en el menú.

Para acceder al Panel de control de NVIDIA:

1. Vaya al Panel de Control.
2. Haga clic en **Panel de control de NVIDIA** (icono) - en **Apariencia y personalización** (categoría).
-
3. Haga clic con el botón derecho en el escritorio y seleccione **Panel de control de NVIDIA** en el menú.

Dispositivos y opciones de pantalla

Tenga en cuenta que puede usar pantallas externas conectadas al puerto de salida de HDMI y/o al puerto para monitor externo. Consulte el manual de su dispositivo de pantalla para ver qué formatos son compatibles.

En *Windows* puede configurar rápidamente pantallas externas desde el el menú **Proyectar** (presione la **Tecla del logotipo de Windows**  y la tecla **P**).

Configurar las pantallas usando el menú Proyectar:

1. Conecte su dispositivo de pantalla externo al puerto apropiado y luego enciéndalo.
2. Pulse la combinación de teclas  + **P** (o **Fn + F7**).
3. Haga clic en una de las opciones del menú para seleccionar **Solo pantalla de PC**, **Duplicado**, **Ampliar** o **Solo segunda pantalla**.



Figura 16
Proyectar

Opciones de energía

El panel de control de las opciones de energía (menú **Hardware y sonido**) de *Windows* permite configurar las funciones de administración de energía del ordenador. Puede ahorrar energía con los **planes de energía** y configurar las opciones para el **botón de encendido**, **botón de suspensión** (**Fn + F12**), **tapa del ordenador (al cerrarla)**, **pantalla** y modo de **suspensión** (el estado de ahorro de energía predeterminado) en el menú de la izquierda. Tenga en cuenta que el plan **economizador** puede afectar al rendimiento del ordenador.

Haga clic para seleccionar uno de los planes existentes o haga clic en **Crear un plan de energía** en el menú izquierdo y seleccione las opciones para crear un plan nuevo. Haga clic en **Cambiar la configuración del plan** y haga clic en **Cambiar la configuración avanzada de energía** para acceder a más opciones de configuración.

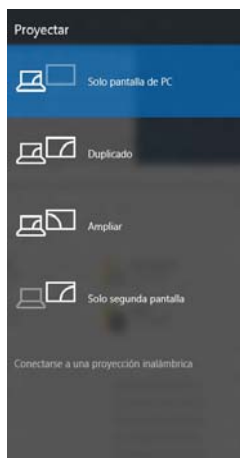

Figura 17 - Opciones de energía

Características de audio

Puede configurar las opciones de audio de su ordenador en el panel de control de **Sonido** , o desde el icono de **Administrador de sonido Realtek HD**   en el área de notificación o en el Panel de Control (haga clic con el botón derecho en el icono  del área de notificación para abrir el menú de audio).

El volumen puede ajustarse con la combinación de teclas **Fn + F5/F6**.

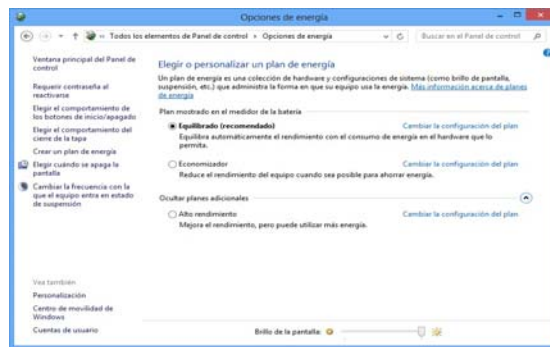

Ajuste del volumen del sonido (Windows)

El nivel del volumen del sonido también puede ajustarse utilizando el control dentro de **Windows**. Haga clic en el icono **Altavoces** de la barra de tareas para comprobar la configuración.

Sound Blaster Cinema 2

Instale la **aplicación Sound Blaster Cinema 2** para poder ajustar la configuración de audio según sus necesidades para obtener el mejor rendimiento en juegos, música y películas.

Aplicación Sound Blaster Cinema 2

Ejecute el panel de control de **Sound Blaster Cinema 2** desde el área de notificación de la barra de tareas. Haga clic en las fichas para acceder a cualquiera de los menús del panel de control.



Sound Blaster 2 Cinema & HDMI

Tenga en cuenta que los efectos de Sound Blaster Cinema no se aplican al audio generado a través de una conexión HDMI.

*Figura 18 - Sound Blaster Cinema 2
(Icono del área de notificación de la barra de tareas)*

Instalación de controladores

El disco *Device Drivers & Utilities + User's Manual* contiene los controladores y utilitarios necesarios para utilizar el ordenador correctamente. Inserte el disco y haga clic en **Install Drivers** (botón), u **Option Drivers** (botón) para acceder al menú de controladores opcional. Instale los controladores en el orden indicado en *la Figura 19*. Haga clic para seleccionar los controladores que desea instalar (debería anotar los controladores conforme los instala). **Nota:** Si necesita reinstalar un controlador, debería desinstalar el controlador antes.

Instalación manual del controlador

Haga clic en el botón **Browse CD/DVD** en la aplicación *Drivers Installer* y busque el archivo ejecutable en la carpeta de controladores apropiada.

Si durante el procedimiento de instalación aparece una ventana **Nuevo hardware encontrado**, haga clic en **Cancelar** para cerrar la ventana y siga con el procedimiento de instalación.



Figura 19 - Instalación de controladores



Instalación del controlador y alimentación

Cuando instale controladores asegúrese de que el ordenador esté alimentado por el adaptador AC/DC conectado a una fuente de corriente activa. Algunos controladores consumen una cantidad significativa de corriente durante el proceso de instalación, y si la batería se consume puede provocar que el sistema se apague, causando problemas en el sistema (tenga en cuenta que esto no supone un problema de seguridad y la batería podrá recargarse en 1 minuto).

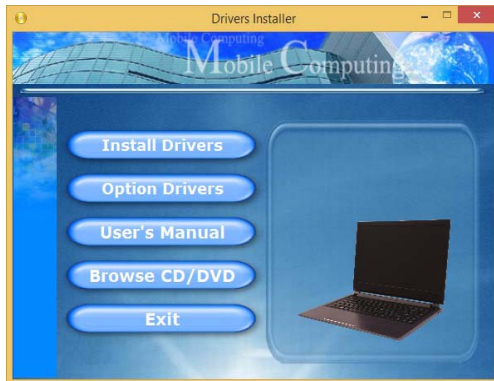

Directrices generales para la instalación del controlador

Como guía general, siga las instrucciones predeterminadas en pantalla para cada controlador (p.ej. **Siguiente > Siguiente > Finalizar**) a menos que sea usuario avanzado. En muchos casos necesitará reiniciar para instalar el controlador.

Asegúrese de que los módulos (p.ej. WLAN o Bluetooth) estén **ENCENDIDOS** antes de instalar el controlador apropiado.

Windows Update

Tras instalar todos los controladores asegúrese de haber habilitado **Windows Update** para obtener las últimas actualizaciones de seguridad, etc. (todas las actualizaciones incluirán los últimos **parches** de Microsoft).

TPM (Opción)

Antes de configurar las funciones del TPM (Trusted Platform Module) deberá iniciar la plataforma de seguridad.

Activar TPM

1. Reinicie el ordenador.
2. Entre en **Aptio Setup Utility** pulsando <F2> durante el POST.
3. Utilice las flechas para seleccionar el menú **Security**.
4. Seleccione **TPM Configuration** y presione Entrar.
5. Presione Entrar para acceder al menú **Security Device Support** y seleccione **Enable** (Activar).
6. Luego deberá presionar <F4> para guardar los cambios y reiniciar el ordenador.

Administración TPM en Windows

Puede administrar su configuración TPM desde **Windows**:

1. Vaya al **Panel de Control**.
2. Haga clic en **Cifrado de unidad BitLocker (Sistema y Seguridad)**.
3. Haga clic en **Administración de TPM**.



Figura 20 - Cifrado de unidad BitLocker (Administración de TPM)

4. La ventana Administración del TPM le permite configurar el TPM desde **Windows**. Como la TPM normalmente es administrada en empresas y organizaciones grandes, su administrador de sistemas deberá asesorarle para administrar esta información.



Figura 21 Administración del Módulo de plataforma segura (TPM) en el equipo local

Acciones TPM

1. Haga clic en **Preparar TPM** y siga las instrucciones del asistente para preparar el TPM (esto probablemente requiera reiniciar el ordenador y confirmar los cambios de la configuración tras reiniciar presionando la tecla F apropiada).
2. Tras reiniciar el TPM estará listo y podrá usar el menú **Acciones para Desactivar TPM, Cambiar contraseña de propietario, Quitar TPM o Restablecer bloqueo de TPM**.
3. Un asistente le guiará a través del proceso de configuración.

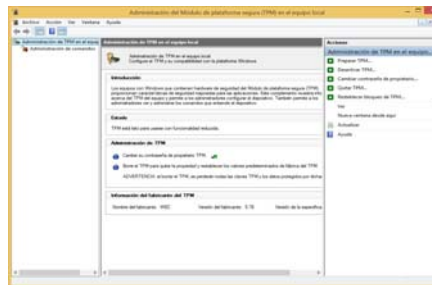

Figura 22 Menú Acciones

Módulo 3G/4G (Opción)

(Opcional sólo para Modelo A)

Si ha incluido un **módulo opcional 3G/4G** en su opción de compra, siga las instrucciones siguientes para instalar la tarjeta USIM (suministrada por su proveedor de servicios).

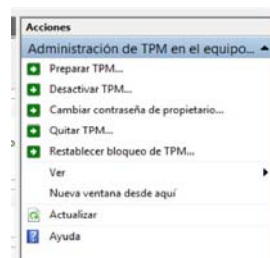
Insertar la tarjeta USIM

1. **Apague** el ordenador y gírelo para **quitar la batería** **1** (deslice los pestillos en la dirección indicada abajo y saque la batería).
2. Inserte la tarjeta USIM como se ilustra a continuación hasta que haga clic en su posición y vuelva a colocar la batería.

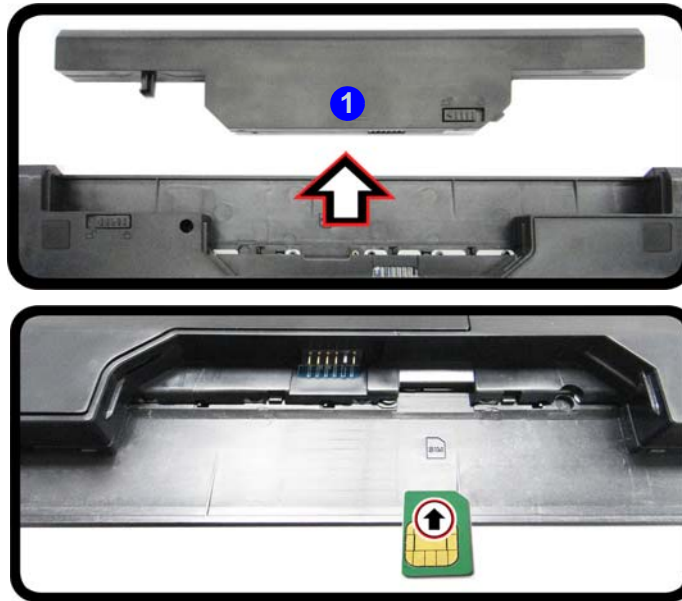



Orientación de la tarjeta USIM

Tenga en cuenta que el lateral legible de la tarjeta USIM (con los contactos dorados) debería mirar hacia arriba, como se ilustra.

Figura 23 - Quitar la batería e insertar la tarjeta USIM

Solución de problemas

Problema	Posible causa - Solución
Los módulos WLAN y Bluetooth no pueden detectarse.	<i>Los módulos están apagados cuando el equipo está en Modo de avión.</i> Compruebe el indicador LED ✈ para ver si el equipo está en Modo de avión (vea la Tabla 2 en la página 98). Utilice la combinación de teclas Fn + F11 para activar/desactivar el Modo de avión (vea la Tabla 4 en la página 100).
El módulo cámara PC no puede detectarse.	<i>El módulo está desactivado.</i> Utilice la combinación de teclas Fn + F10 para activar el módulo (vea la Tabla 4 en la página 100). Ejecute la aplicación de la cámara para ver la imagen de la cámara.
Los archivos de vídeo capturados de la cámara PC ocupan demasiado espacio en el disco.	Tenga en cuenta que capturar archivos de vídeo de alta resolución requiere una cantidad sustancial de espacio en el disco para cada archivo. Tenga en cuenta que el sistema Windows requiere un mínimo de 20GB (64bit) de espacio libre en la partición del sistema unidad C: . Se recomienda que guarde el archivo de vídeo capturado en una ubicación distinta a la unidad C: , limite el tamaño de archivo del vídeo capturado o reduzca la resolución del vídeo.

Especificaciones



Información actualizada de especificaciones

Las especificaciones listadas en esta sección son correctas en el momento de publicación. Ciertas opciones (particularmente tipos/velocidades de procesadores) pueden cambiar o actualizarse según la fecha de lanzamiento del fabricante. Diríjase a su centro de servicios para más detalles.

Opciones de procesadores

Procesador Intel® Core™ i7

i7-6700HQ (2,60GHz)

8MB de Smart Cache, **14nm**, DDR3L-1600MHz, TDP 45W

Procesador Intel® Core™ i5

i5-6300HQ (2,30GHz)

6MB de Smart Cache, **14nm**, DDR3L-1600MHz, TDP 45W

Procesador Intel® Core™ i3

i3-6100H (2,70GHz)

3MB de Smart Cache, **14nm**, DDR3L-1600MHz, TDP 35W

Núcleo logic

Chipset Intel® HM170

BIOS

AMI BIOS (SPI Flash ROM de 64Mb)

Memoria

Dos zócalos de 204 pins SODIMM, para memoria **DDR3L 1600MHz**

Memoria expansible hasta 16GB

(La frecuencia de operación de memoria real depende del FSB del procesador.)

Almacenamiento

Un HDD/SSD SATA intercambiable de 2,5" 9,5mm/7,0mm (h)

(Opción de fábrica) Una unidad de dispositivo óptico de 12,7mm(h) intercambiable (unidad Super Multi)

(Opción de fábrica) Bahía para 2º disco duro/SSD de 2,5" 9,5mm

(Opción de fábrica) Una unidad Solid State (SSD) M.2 **SATA/PCIe Gen3 x4**

Opciones de LCDs

Modelo A :

15,6" (39,62cm), 16:9, HD (1366x768)/FHD (1920x1080)

Modelo C:

17,3" (43,94cm), 16:9, HD+ (1600x900)/FHD (1920x1080)

Adaptador de vídeo (Diseño I)

GPU integrada de Intel® y GPU discreta NVIDIA®

Soporta Microsoft Hybrid Graphics

GPU integrada de Intel®

Intel® HD Graphics 530

Frecuencia dinámica

Tecnología de memoria de vídeo dinámica Intel

Compatible con DirectX® 12

GPU discreta NVIDIA®

NVIDIA® GeForce 940M

2GB de RAM de vídeo GDDR3

Compatible con MS DirectX® 12

Adaptador de vídeo (Diseño II)

GPU integrada de Intel® y GPU discreta NVIDIA®

Soporta Microsoft Hybrid Graphics

GPU integrada de Intel®

Intel® HD Graphics 530

Frecuencia dinámica

Tecnología de memoria de vídeo dinámica Intel

Compatible con DirectX® 12

GPU discreta NVIDIA®

NVIDIA® GeForce GTX 950M

2GB de RAM de vídeo GDDR3

Compatible con MS DirectX® 12

Audio

Interfaz compatible HDA (Sonido Intel de alta definición)

2 altavoces incorporados

Micrófono incorporado

Sound Blaster™ Cinema 2

Seguridad

Ranura para cierre de seguridad (tipo Kensington®)

Contraseña de BIOS

Intel PTT para sistemas sin hardware TPM

(Opción de fábrica) TPM 2.0

Teclado

Modelo A:

Teclado “WinKey” de tamaño completo con teclado numérico

Modelo B:

Teclado “WinKey” de tamaño completo con teclado numérico

(Opción de fábrica) Teclado iluminado

“WinKey” de tamaño completo con teclado numérico

Dispositivo puntero

Touchpad incorporado

Interfaz

Un puerto USB 2.0

Tres puertos USB 3.0

Un puerto de salida HDMI

Un puerto para monitor externo

Un conector de salida de altavoces/auriculares

Un conector de entrada para micrófono

Un conector LAN RJ-45

Un conector de entrada DC

Ranuras M.2

Modelo A:

Ranura 1 para módulo combo **Bluetooth y LAN Inalámbrica**

Ranura 2 para **SSD SATA/PCIe Gen3 x4**

(Opción de fábrica) Ranura 3 para módulo **M.2 3G/4G**

Modelo B:

Ranura 1 para módulo combo **Bluetooth y LAN Inalámbrica**

Ranura 2 para **SSD SATA/PCIe Gen3 x4**

Lector de tarjetas

Módulo lector de tarjetas multi en 1

MMC (MultiMedia Card) / RS MMC

SD (Secure Digital) / Mini SD / SDHC/ compatible SDXC

MS (Memory Stick) / MS Pro / MS Duo

Comunicaciones

LAN Ethernet de gigabit incorporada

Módulo cámara PC 1,0M HD

(Opción de fábrica) Módulo cámara PC 2,0M FHD

(Opción de fábrica - Sólo Modelo A)

Módulo 3G/4G M.2

Módulos M.2 WLAN/ Bluetooth:

(Opción de fábrica) Bluetooth 4.1 y LAN inalámbrica (802.11ac) Intel® Wireless-AC 8260

(Opción de fábrica) Bluetooth 4.0 y LAN inalámbrica (802.11ac) Intel® Wireless-AC 7265

(Opción de fábrica) Bluetooth 4.0 y LAN inalámbrica (802.11ac) Intel® Wireless-AC 3165

(Opción de fábrica) Bluetooth 4.0 y LAN inalámbrica (802.11b/g/n) Intel® Wireless-N 7265

(Opción de fábrica) Bluetooth 4.0 y LAN Inalámbrica (802.11b/g/n) (tercera parte)

Especificaciones del ambiente

Temperatura

En funcionamiento: 5°C - 35°C

Apagado: -20°C - 60°C

Humedad relativa

En funcionamiento: 20% - 80%

Apagado: 10% - 90%

Alimentación (Diseño I)

Adaptador de AC/DC autodetector de corriente

Entrada AC: 100-240V, 50-60Hz

Salida DC: 19V, 4,74A (**90W**)

(**Opción de fábrica**) Batería amovible de Litio-Ion inteligente de 6 elementos, 62,16WH

(**Opción de fábrica**) Batería amovible de Litio-Ion inteligente de 6 elementos, 48,84WH

Alimentación (Diseño II)

Adaptador de AC/DC autodetector de corriente

Entrada AC: 100-240V, 50-60Hz

Salida DC: 19,5V, 6,15A (**120W**)

(**Opción de fábrica**) Batería amovible de Litio-Ion inteligente de 6 elementos, 62,16WH

(**Opción de fábrica**) Batería amovible de Litio-Ion inteligente de 6 elementos, 48,84WH

Dimensiones y peso

Modelo A:

374 (a) x 252 (l) x 14 - 31,4 (h) mm

O

374 (a) x 249,5 (l) x 14,8 - 32,8 (h) mm

2,5kgs (Barebone con unidad óptica & batería de 62,16WH)

Modelo B:

413 (a) x 272,8 (l) x 36,4 (h) mm

3,1kgs (Barebone con unidad óptica & batería de 62,16WH)

Informazioni su questa guida rapida

Questa guida rapida rappresenta un'introduzione rapida all'avvio del sistema. Si tratta di un supplemento e non di una sostituzione del *Manuale per l'utente* completo in lingua inglese nel formato Adobe Acrobat, memorizzato sul disco *Device Drivers & Utilities + User's Manual* fornito a corredo del computer. Inoltre, questo disco contiene i driver e le utilità necessari per il corretto uso del computer (**Nota:** La società si riserva il diritto di revisionare la presente pubblicazione o di modificarne il contenuto senza preavviso).

È possibile che alcune o tutte le funzionalità del computer siano già state configurate. In caso contrario, o se si sta pianificando di riconfigurare (o reinstallare) componenti del sistema, fare riferimento al *Manuale per l'utente* completo. Il disco *Device Drivers & Utilities + User's Manual* non contiene il sistema operativo.

Informazioni legali e di sicurezza

Prestare particolare attenzione alle informative legali e di sicurezza contenute nel *Manuale per l'utente* che si trova sul disco *Device Drivers & Utilities + User's Manual*.

© Settembre 2015

Marchi registrati

Intel e **Intel Core** sono marchi/marchi registrati della Intel Corporation.

Istruzioni per la custodia e il funzionamento

Il computer notebook è abbastanza rigido, ma è possibile che possa essere danneggiato. Per evitare qualsiasi danno, attenersi ai seguenti suggerimenti:

- **Non lasciarlo cadere ed evitare urti.** Se il computer cade, è possibile che il telaio e i componenti possano esserne danneggiati.
- **Tenerlo all'asciutto e non provocarne il surriscaldamento.** Tenere il computer e l'alimentazione lontani da ogni tipo di impianto di riscaldamento. Si tratta di un apparato elettrico. Se acqua o altri liquidi dovessero penetrarvi, esso potrebbe risultarne seriamente danneggiato.
- **Evitare le interferenze.** Tenere il computer lontano da trasformatori ad alta capacità, motori elettrici e altri intensi campi magnetici. Ciò ne può impedire il corretto funzionamento e danneggiare i dati.
- **Attenersi alle corrette procedure di lavoro con il computer.** Spegnere il computer correttamente e non dimenticare di salvare il proprio lavoro. Ricordare di salvare frequentemente i propri dati poiché essi potrebbero essere persi nel caso in cui la batteria si esaurisse.

Assistenza

Ogni tentativo di riparare da soli il computer può annullare la garanzia ed esporre l'utente a scosse elettriche. Per l'assistenza rivolgersi solo a personale tecnico qualificato, in particolar modo nelle situazioni seguenti:

- Quando il cavo di alimentazione o l'adattatore AC/DC è danneggiato o logorato.
- Se il computer è stato esposto alla pioggia o ad altri liquidi.
- Se il computer non funziona normalmente dopo aver seguito correttamente le istruzioni operative.
- Se il computer è caduto o si è danneggiato (non toccare il liquido velenoso in caso di rottura dello schermo LCD).

- Se c'è un odore non usuale, calore o fumo che fuoriesce dal computer.

Informazioni di sicurezza

- Utilizzare esclusivamente un adattatore approvato per l'utilizzo di questo computer.
- Utilizzare solo il cavo di alimentazione e le batterie indicate in questo manuale. Non gettare le batterie nel fuoco, poiché potrebbero esplodere. Fare riferimento alle normative locali per istruzioni speciali in tema di smaltimento rifiuti.
- Non continuare a usare in alcun modo una batteria che sia caduta in terra o che sembri danneggiata (es. piegata o torta). Anche se il computer continua a funzionare con una batteria danneggiata, questa può provocare danni ai circuiti risultanti in pericolo di incendio.
- Assicurarsi che il computer sia completamente spento prima di inserirlo in una borsa da viaggio (o in un contenitore simile).
- Prima di pulire il computer ricordare sempre di rimuovere la batteria e di scollegare il computer da qualsiasi fonte di alimentazione esterna, da periferiche e altri cavi (incluse linee telefoniche).
- Per pulire il computer utilizzare solo un panno morbido e pulito, evitando di applicare detergenti direttamente sul computer. Non utilizzare detergenti volatili (distillati di petrolio) o abrasivi su qualsiasi parte del computer.
- Non provare a riparare il pacco batteria. Fare riferimento sempre all'assistenza tecnica o a personale qualificato per la riparazione o la sostituzione del pacco batteria.
- Si noti che nei computer che hanno un logo elettroimpresso LCD in rilievo, questo è coperto da un adesivo protettivo. Nell'uso quotidiano e con il passare del tempo, questo adesivo potrebbe deteriorarsi e il logo sottostante potrebbe avere dei bordi acuminati. In questo caso, fare attenzione quando si maneggia il computer ed evitare di toccare il logo elettroimpresso LCD in rilievo. Evitare di inserire altri oggetti nella borsa di trasporto poiché potrebbero sfregare contro la copertura del computer durante il trasporto. Se si sviluppano parti consumate e logorate, contattare il centro di assistenza.

Precauzioni relative alla batteria ai polimeri

Le informazioni seguenti sono molto importanti e si riferiscono unicamente alle batterie ai polimeri e, ove applicabile, hanno priorità rispetto alle precauzioni generali relative alle batterie.

- Le batterie ai polimeri possono espandersi o gonfiarsi leggermente, tuttavia questo fa parte del meccanismo di sicurezza della batteria e non deve essere causa di preoccupazione.
- Maneggiare le batterie ai polimeri in modo corretto nel loro utilizzo. Non utilizzare batterie ai polimeri in ambienti con temperature elevate e non conservare le batterie inutilizzate per periodi di tempo prolungati.



Smaltimento della batteria & Attenzione

Il prodotto acquistato contiene una batteria ricaricabile. La batteria è riciclabile. Al termine della durata di uso, in base alle diverse leggi locali e statali, può essere illegale smaltire questa batteria insieme ai rifiuti comuni. Controllare i requisiti previsti nella propria zona consultando i funzionari locali addetti allo smaltimento dei rifiuti solidi per le opzioni di riciclo o lo smaltimento corretto.

Pericolo di esplosione in caso sostituzione errata della batteria. Sostituire solamente con lo stesso tipo o con un analogo raccomandato dal produttore. Eliminare la batteria usata seguendo le istruzioni del produttore.

Guida di avvio rapido

1. Eliminare tutti i materiali di imballo.
2. Appoggiare il computer su una superficie stabile.
3. Inserire la batteria e verificare che sia bloccata in posizione.
4. Collegare bene le periferiche che si desidera usare con il computer (per esempio tastiera e mouse) alle porte corrispondenti.
5. Collegare l'adattatore AC/DC al jack di ingresso DC situato alla sinistra del computer, quindi inserire il cavo di alimentazione AC in una presa e collegare il cavo di alimentazione AC all'adattatore AC/DC.
6. Con una mano sollevare con cautela il coperchio/LCD fino a un angolo di visione comodo (non superare i 130 gradi), mentre con l'altra mano (come illustrato nella **Figura 1**) si mantiene la base del computer (**Nota: Non sollevare mai** il computer tenendolo dal coperchio/LCD).
7. Premere il pulsante di alimentazione per accendere.

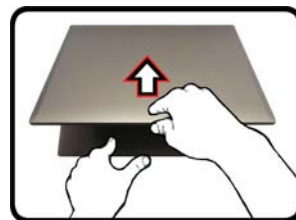
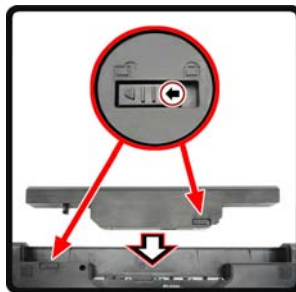

Software del sistema

È possibile che il software sia già preinstallato sul computer. In caso contrario, oppure in casi di riconfigurazione del computer per un sistema diverso, questo manuale si riferisce a **Microsoft Windows 10**.



Figura 1

**Apertura del coperchio/
LCD/Computer con alimen-
tatore AC/DC collegato**



Spegnimento

È importante tenere presente che è sempre necessario spegnere il computer scegliendo il comando **Arresta il sistema** in **Windows** (vedere sotto). In questo modo si evitano problemi al sistema o al disco rigido.

1. Fare clic sull'icona del menu Start .
2. Fare clic sul elemento **Arresta** .
3. Scegliere il comando **Arresta il sistema** dal menu.

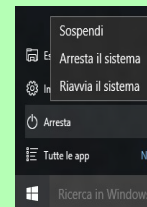

Differenze dei modelli

Questa serie di notebook comprende **due** tipi di modelli differenti che variano tra loro principalmente per le caratteristiche indicate nella tabella seguente. Si noti che il proprio modello potrebbe essere leggermente diverso da quelli raffigurati nell'intero manuale.

Funzionalità	Modello A		Modello B	
	Design I	Design II	Design I	Design II
Adattatore Video	GPU integrata Intel® (Intel® HD Graphics 530) e GPU discreta NVIDIA® (NVIDIA® GeForce 940M)	GPU integrata Intel® (Intel® HD Graphics 530) e GPU discreta NVIDIA® (NVIDIA® GeForce GTX 950M)	GPU integrata Intel® (Intel® HD Graphics 530) e GPU discreta NVIDIA® (NVIDIA® GeForce 940M)	GPU integrata Intel® (Intel® HD Graphics 530) e GPU discreta NVIDIA® (NVIDIA® GeForce GTX 950M)
LCD	15,6" (39,62cm) HD/FHD		17,3" (43,94cm) HD+/FHD	
Modulo 3G/4G	Opzione		No	
Adattatore AC/DC	Uscita DC: 19V, 4,74A (90W)	Uscita DC: 19,5V, 6,15A (120W)	Uscita DC: 19V, 4,74A (90W)	Uscita DC: 19,5V, 6,15A (120W)

Tabella 1 - Differenze dei modelli

Descrizione del sistema: Vista anteriore con pannello LCD aperto (Modello A)



Figura 2

Vista anteriore con pannello LCD aperto (Modello A)

1. Camera PC
2. Microfono incorporato
3. *LED della camera PC
**Quando si utilizza la camera PC, l'indicatore LED si illumina in rosso.*
4. Schermo LCD
5. Pulsante di alimentazione
6. Indicatori LED
7. Tastiera
8. Touchpad e pulsanti



Funzionamento del dispositivo senza fili a bordo di un aereo

Solitamente l'uso di qualsiasi dispositivo di trasmissione elettronica è proibito a bordo di un aereo.

Accertarsi che i moduli WLAN, 3G/4G e Bluetooth siano OFF quando si utilizza il computer a bordo di un aereo inserendo il sistema nella modalità aereo.

Si noti che l'area operativa valida del touchpad e dei pulsanti è quella indicata all'interno delle linee tratteggiate.

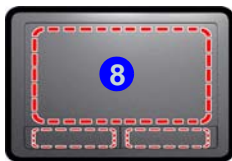

Descrizione del sistema: Vista anteriore con pannello LCD aperto (Modello B)



Sensibilità del clickpad/ touchpad

Le aree pulsanti del mouse nella parte inferiore del pad misurano circa 15mm dal fondo del pad, mentre i pulsanti sinistro e destro sono suddivisi pressappoco come illustrato, in basso al centro. Premere nell'area del pulsante sinistro per un clic sinistro e nell'area del pulsante destro per un clic destro.



Figura 3

Vista anteriore con pannello LCD aperto (Modello B)

1. Camera PC
2. Microfono incorporato
3. *LED della camera PC
**Quando si utilizza la camera PC, l'indicatore LED si illumina in rosso.*
4. Schermo LCD
5. Pulsante di alimentazione
6. Indicatori LED
7. Tastiera
8. Clickpad/Touchpad

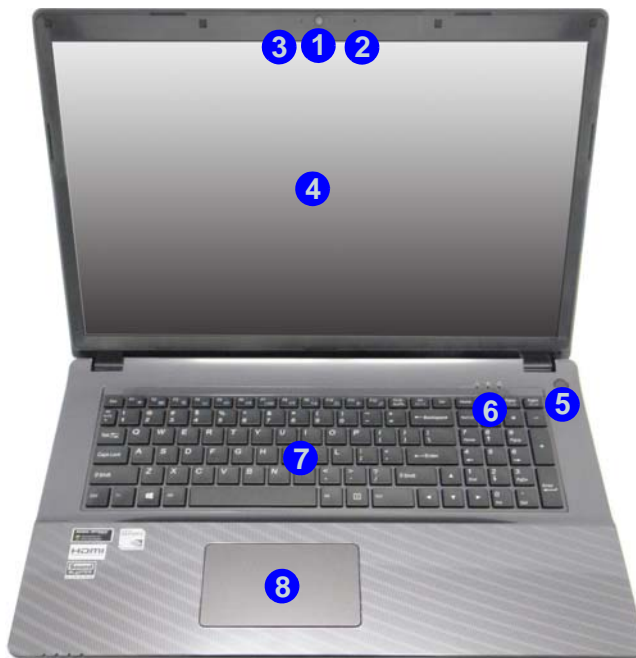

Funzionamento del dispositivo senza fili a bordo di un aereo

Solitamente l'uso di qualsiasi dispositivo di trasmissione elettronica è proibito a bordo di un aereo.

Accertarsi che i moduli WLAN & Bluetooth siano OFF quando si utilizza il computer a bordo di un aereo inserendo il sistema nella modalità aereo.

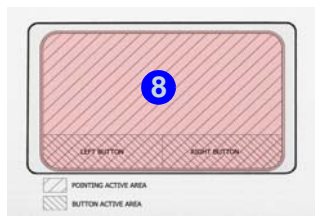

Indicatori LED

Gli indicatori LED sul computer segnalano importanti informazioni relative allo stato corrente del computer.





Icona	Colore	Descrizione
		
	Arancione	L'alimentatore è collegato
	Verde	Il computer è acceso
	Verde lampeggiante	Il computer è in modalità Sospensione
	Arancione	La batteria è in carica
	Verde	Batteria completamente carica
	Arancione lampeggiante	La batteria ha raggiunto lo stato critico di carica bassa
	Verde	Il disco rigido/l'unità ottica è in uso
	Verde	La modalità aereo è ON (i moduli WLAN, 3G/4G e Bluetooth sono OFF)

Tabella 2 - Indicatori LED alimentazione



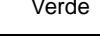

Icona	Colore	Descrizione
		
	Blu	La funzione blocco numerico (tastierino numerico) è attivata
	Blu	Bloc Maiusc è attivato
	Blu	Bloc Scorr è attivato

Tabella 3 - Indicatori LED di stato

Tastiera

La tastiera è dotata di un tastierino numerico (sul lato destro della tastiera) per facilitare l'immissione di dati numerici. Premere **Fn + Bloc Num** per commutare l'attivazione e la disattivazione della tastiera numerica. Dispone anche di tasti funzione che consentono di cambiare istantaneamente le funzionalità operative.































(**Tastiera illuminata - Opzionale solo per il Modello B**) Utilizzando la combinazione di tasti **Fn + F4** è possibile attivare/disattivare l'illuminazione della tastiera e regolare il livello della luminosità.



Figura 4 - Tastiera

Tasti funzione e indicatori visivi

I tasti funzione (da **F1** a **F12**) agiscono come Hot-Key quando premuti tenendo premuto il tasto **Fn**. In aggiunta alle combinazioni di tasti funzione base, quando è installato il driver Control Center alcuni indicatori visivi sono disponibili.

Tasti	Tasti funzione e indicatori visivi	Tasti	Funzione/indicatori visivi
Fn + 	Play/pausa (nei programmi audio/video)	Fn + 	Attiva/disattiva la modalità aereo 
Fn + 	Attiva/disattiva touchpad 	Fn + 	Attiva/disattiva modalità Sospensione
Fn + 	Spegne la retroilluminazione dello schermo LCD (premere un tasto o utilizzare il touchpad per ripristinare lo schermo)	Fn + 	Attiva/disattiva il tastierino numerico 
Fn + 	Commutazione mute 	Fn + 	Attiva/disattiva il blocco dello scorrimento 
Fn + 	Attiva/disattiva l'illuminazione della tastiera/regola il livello di luminosità (Solo tastiere illuminati) 		Attiva/disattiva maiuscolo 
Fn +  	Riduzione/aumento volume audio 	Fn + 	Attiva/disattiva Control Center (vedere la pagina 131)
Fn + 	Cambia configurazione di visualizzazione (vedere la pagina 141)	Fn + 	Controllo automatico ventola/pieno power 
Fn +  	Riduzione/aumento luminosità LCD 	Fn + 	Attiva/disattiva Flexikey® (vedere la pagina 133) 
Fn + 	Attiva/disattiva la camera PC 	Tabella 4 - Tasti funzione e indicatori visivi	

Control Center

Premere la combinazione di tasti **Fn + Esc** oppure **fare doppio clic sull'icona**  nell'area di notifica della barra delle applicazioni per attivare/disattivare il **Control Center**. Il **Control Center** consente di accedere rapidamente ai controlli utilizzati più frequentemente, e di attivare/disattivare velocemente il touchpad/il modulo camera del computer.



Figura 5 - Control Center

Modalità risparmio energia

È possibile impostare una **Modalità risparmio energia** facendo clic sull'icona corrispondente nella parte superiore del **Control Center**. Ogni modalità di alimentazione influirà sulla modalità di risparmio energetico, modalità aereo, pianificazione energetica e alimentazione camera PC ecc.

Menu del Control Center

Il Control Center contiene 3 titoli di menu (**Programma sistema, Dispositivo e Gaming**), sotto le modalità di alimentazione. Cliccare l'icona **Control Center** per alternare la funzione appropriata, oppure tenere premuto il pulsante del mouse e spostare il controllo quadrante dove applicabile. Alcune funzioni saranno regolate automaticamente quando è selezionata una modalità di alimentazione. Cliccare i titoli del menu e quindi cliccare qualsiasi dei pulsanti.

Stato di alimentazione 100%

L'icona **Stato di alimentazione** viene visualizzata se attualmente il computer è alimentatore con la batteria, oppure mediante l'alimentatore collegato in una presa funzionante. La barra dello stato di alimentazione mostra la carica corrente della batteria.

Luminosità

L'icona **Luminosità** mostra il livello di luminosità corrente dello schermo. È possibile utilizzare la barra di scorrimento per regolare la luminosità dello schermo o le combinazioni di tasti **Fn + F8/F9**, oppure utilizzare la combinazione di tasti **Fn + F2** per disattivare la retroilluminazione LED (premere un tasto qualsiasi per riattivarla). Si noti che anche la luminosità dello schermo viene influenzata dalla Modalità di risparmio energetico selezionata.

Volume

L'icona **Volume** mostra il livello di volume corrente. È possibile utilizzare la barra di scorrimento per regolare il Volume o le combinazioni di tasti **Fn + F5/F6**, oppure utilizzare la combinazione di tasti **Fn + F3** per disattivare totalmente l'audio.

Conservazione dell'energia



Il sistema supporta le funzionalità della gestione energetica **Energy Star** che pone i computer (CPU, disco rigido ecc.) in una modalità di sospensione a basso consumo dopo un certo periodo di inattività impostato. Fare clic sul pulsante **Prestazioni, Bilanciato** o **Energy Star**.

Velocità ventola



La velocità della ventola si regola automaticamente per controllare il calore della CPU. Tuttavia, se desiderato, è possibile regolare l'impostazione sulla velocità massima. Selezionare **Custom** e fare clic sulle barre di scorrimento per impostare le impostazioni desiderate, tuttavia queste impostazioni possono essere bypassate dal sistema, come precauzione di sicurezza, se richiedono un uso più intenso della ventola.

Pulsante Sospensione



Cliccare il pulsante di **Ibernazione** o **Sospensione** per consentire al computer di attivare la modalità di risparmio energetico selezionato.

Switch visualizzazione



Fare clic sul pulsante **Switch visualizzazione** per accedere al menu (o utilizzare la combinazione di tasti **Windows + P**) e selezionare la modalità di visualizzazione appropriata.

Fuso orario



Il pulsante **Fuso orario** consente di accedere al pannello di controllo di **Windows Data e ora**.

Sfondo del desktop



Il pulsante **Sfondo del desktop** consente di cambiare l'immagine sullo sfondo del desktop.

Touchpad/camera PC



Fare clic su uno di questi pulsanti per cambiare lo stato di risparmio energetico del Touchpad o dei moduli. Si noti che lo stato di risparmio energetico di un modulo e la potenza del Touchpad viene influenzato anche dalla **Modalità di risparmio energetico** selezionata.

Tasto Windows sinistro



Cliccare **Disattiva** per disattivare il tasto Windows sul lato sinistro della tastiera. Questo può essere utile se si utilizzano i tasti di gioco (**W, A, S & D**) e si desidera evitare di attivare menu con il tasto Windows.

Tastiera retroilluminata



Fare clic sui numeri sotto l'icona **Tastiera retroilluminata** per regolare la luminosità del LED di retroilluminazione delle tastiera.



Flexikey®



Cliccare il pulsante per accedere all'applicazione **Flexikey®**.

Applicazione Flexikey®

“Flexikey®” è un'applicazione per la configurazione rapida dei tasti di scelta rapida che vi permette di **assegnare un singolo tasto per lanciare combinazione multiple di tasti**, o per **lanciare programmi e applicazioni**, per **creare macro di testo** e disattivare tasti specifici. L'applicazione può anche essere utilizzata per **configurare i pulsanti del mouse** per creare tasti di scelta rapida per il gioco ecc. Tutte le impostazioni di configurazione sono salvate in profili (**fino a 12**) ai quali vengono applicate le impostazioni.

Si può accedere all'applicazione **Flexikey®** cliccando sul pulsante  nella sezione **Gaming** del **Control Center** oppure cliccando sull'icona  nell'area di notifica della barra delle applicazioni desktop.



Abilitazione o disabilitazione del Profilo Flexikey® in uso



Potete abilitare o disabilitare qualsiasi funzione di profilo tastiera o mouse **attualmente in uso** usando **Fn + **. Premendo questa combinazione di tasti si commuta tra la tastiera attualmente selezionata o profilo mouse e la tastiera standard e/o impostazioni del mouse, e viceversa.

Tasto logo Windows  e tasto P

Notare che si possono assegnare azioni a qualsiasi tasto della tastiera fatta eccezione del **Tasto logo Windows**  e tasto P.

Profili

I menu sul lato sinistro dell'applicazione si riferiscono ai Profili. Potete **Aggiungere** o **Eliminare** Profili (**potete mantenere fino a 12 profili attivi**), **Esportare** e **Importare** profili dai menu. Con un doppio clic sul Profilo si può modificare il **Nome del profilo**, e modificare un file **Immagine** (immagini create usando i file PNG).



Figura 6
Applicazione
Flexikey®

Impostazioni tastiera e mouse

Fare clic su **Attiva** per creare le impostazioni per la tastiera e/o mouse facendo clic sul pulsante in alto a sinistra dello schermo (ad esempio, si potrebbe desiderare di creare un profilo con le impostazioni solo per il mouse o la tastiera). Cliccando sulle icone della tastiera o del mouse si potrà accedere alla pagina delle impostazioni per la tastiera o il mouse.



Figura 7 - Attiva (tastiera e mouse)

Impostazioni tastiera

Le impostazioni della tastiera consentono di configurare azioni per ogni singolo tasto (o una combinazione di tasti). Fare clic sul tasto e quindi selezionare il **Tipo di azione** (**Tasto espresso**, **Lancia APP**, **Testo espresso**, **Disattiva**) dal menu nella parte inferiore della pagina. È possibile rinominare l'azione facendo clic nella casella **Nome**, e facendo clic nella casella **Suggerimenti** per digitare un appunto per ricordare la funzione dell'azione.



Figura 8
Configurazione
tastiera

Impostazioni mouse

Le impostazioni del mouse consentono di configurare le azioni dei pulsanti sinistro **1**, destro **2** e centrale **3** di qualsiasi mouse collegato, e anche per tutti i pulsanti avanti **5** e indietro **4**, quando presenti (su un mouse di tipo utilizzato per il gioco). Fare clic sul numero del pulsante e quindi selezionare il **Tipo di azione** (**Tasto espresso**, **Lancia APP**, **Testo espresso**, **Disattiva**) dal menu nella parte inferiore della pagina. È possibile rinominare l'azione

facendo clic nella casella **Nome**, e facendo clic nella casella **Suggerimenti** per digitare un appunto per ricordare la funzione dell'azione.



Figura 9
Configurazione
mouse

Funzioni dell'applicazione Flexikey®:

- **Tasto espresso** - Questa funzione vi consente di configurare un singolo tasto (o clic del mouse) per l'invio di configurazioni multiple. Ciò è utile nel gioco o quando si utilizzano applicazioni che hanno una complessa serie di scelte rapide da tastiera.
- **Lancia APP** - Questo assegna i singoli tasti (o clic del mouse) per lanciare il file eseguibile di qualsiasi programma o applicazione.
- **Testo espresso** - Con questo si può definire tasti singoli (o clic del mouse) per l'invio di stringhe di testo comunemente usate.
- **Disattiva** - Usare questa funzione per disattivare qualsiasi tasto della tastiera o pulsante del mouse.
- **Statistica** - Usare questo per registrare velocemente i tasti in uso in qualsiasi applicazione e per disattivare i tasti non in uso.

Impostazioni tastiera - Tasto espresso

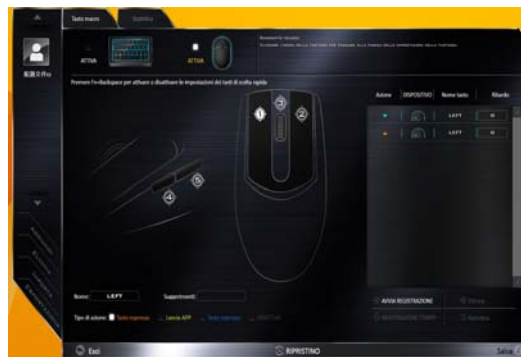
Per configurare un singolo tasto per inviare più combinazioni di tasti, o per creare tasti di scelta rapida, usare il **tasto espresso**.

1. **Attiva** e selezionare la tastiera sotto il profilo scelto, fate clic su un tasto per selezionarlo, e quindi per selezionare **Tasto espresso** nel **Tipo di azione**.
2. Nel seguente esempio vogliamo cambiare una configurazione di tasti per il gioco esistente che utilizza il tasto **Maiusc di sinistra** per lo sprint, e il tasto **W** per lo spostamento in avanti per poter utilizzare il tasto **Ctrl di sinistra** per combinare combinare questo movimento in uno sprint in avanti.
3. Fare clic sul tasto scelto per l'azione di scelta rapida.
4. Fare clic nel campo **Suggerimenti** e digitare per dare alla combinazione di tasti un nome ad esempio "*Sprint avanti*", poi fare clic di nuovo nel campo **Nome** (per evitare di aggiungere i tasti registrati al nome Tool Tips).
5. Fare clic su **Avvia registrazione** poi **premere** il tasto o tasti (in questo caso **premere** Maiusc sinistro e W) richiesto (assicuratevi di **premere il tasto(i) richiesto(i)** e non fare clic su di essi).
6. Fare clic su **Arresta registrazione** per completare il processo.



Figura 10 - Tastiera - Tasto espresso

7. Fare clic su **Salva** per salvare le impostazioni nel profilo scelto.
8. Se desiderate rimuovere qualsiasi singolo tasto cliccare per selezionarlo.

9. Se si desidera cancellare tutte le impostazioni, fare clic su **Ripristina** per tornare all'impostazione tasto predefinita e fare clic su **Eliminare**.
10. Qualsiasi **Tasto espresso** assegnato verrà visualizzato **arancione**.

Impostazioni tastiera - Lancia APP

È possibile configurare i tasti per lanciare qualsiasi applicazione o programma come segue:

1. **Attiva** e selezionare la tastiera sotto il profilo scelto, fate clic per selezionare un tasto per lanciare l'applicazione, e quindi per selezionare **Lancia APP** nel **Tipo di azione**.
2. Fare clic su **Sfoggia** in basso a destra della finestra dell'applicazione.



Figura 11 - Tastiera - Lancia APP

3. Navigare fino al file eseguibile dell'applicazione e fare clic su **Apri**.
4. Il tasto sarà ora configurato per aprire l'applicazione selezionata sotto il profilo scelto, e il tasto verrà visualizzato in **verde**.
5. Se si desidera rimuovere qualsiasi tasto **di lancio App**, selezionarlo e fare clic su **Ripristina**.
6. Fare clic su **Salva** per salvare le impostazioni nel profilo scelto.

Impostazioni tastiera - Testo espresso

Un singolo tasto può essere impostato per l'invio di una stringa di testo all'interno di qualsiasi applicazione che utilizza **Testo espresso**.

1. **Attiva** e selezionare la tastiera sotto il profilo scelto, fate clic su un tasto per selezionarlo, e quindi per selezionare **Testo espresso** nel **Tipo di azione**.
2. Fare clic nel tasto **Avvio** se necessario (il tasto **Avvio** è il tasto utilizzato nel programma di destinazione per aprire un messaggio di testo), oppure si può lasciare vuoto se si preferisce.
3. Fare clic nel campo **Contenuto testo** e digitare il proprio messaggio.



Figura 12 - Tastiera - Testo espresso

4. Fare clic nel tasto **Invia** se necessario (il tasto **Invia** è il tasto utilizzato nel programma di destinazione che serve per inviare un messaggio di testo ad esempio il tasto Invia sarebbe il più comunemente usato), oppure si può lasciare vuoto se si preferisce.
5. Il tasto sarà ora configurato per inviare il messaggio di testo nel programma di destinazione sotto il profilo scelto, e il tasto verrà visualizzato in **blu**.

6. Se si desidera rimuovere qualsiasi tasto **Testo espresso**, selezionarlo e fare clic su **Ripristina**.
7. Fare clic su **Salva** per salvare le impostazioni nel profilo scelto.

Impostazioni tastiera - Disattiva

È possibile utilizzare il programma per disabilitare gli eventuali tasti non necessari.

1. **Attiva** e selezionare la tastiera sotto il profilo scelto, fate clic per selezionare il tasto da disabilitare, e quindi per selezionare **Disattiva** nel **Tipo di azione**.
2. Il tasto verrà disabilitato.
3. Se si desidera abilitare nuovamente il tasto, selezionarlo e fare clic su **Ripristina**.
4. Fare clic su **Salva** per salvare le impostazioni nel profilo scelto.
5. Il tasto verrà disabilitato sotto il profilo scelto, e il tasto verrà visualizzato in **grigio**.

Descrizione del sistema: Vista anteriore, sinistra, destra, posteriore e inferiore (Modello A)



Figura 13 - Vista anteriore, sinistra, destra, posteriore e inferiore (Modello A)

- | | |
|---------------------------------|-------------------------------------|
| 1. Indicatori LED | 10. Jack uscita delle cuffie |
| 2. Lettore di schede multi-in-1 | 11. Porta USB 2.0 |
| 3. Jack di ingresso DC | 12. Bay unità ottica |
| 4. Ventola | 13. Foro di espulsione di emergenza |
| 5. Porta per monitor esterno | 14. Slot blocco di sicurezza |
| 6. Jack RJ-45 per LAN | 15. Batteria |
| 7. Porte USB 3.0 | 16. Coperchio bay Component |
| 8. Porta uscita HDMI | 17. Altoparlanti incorporati |
| 9. Jack ingresso del microfono | |



Surriscaldamento

Per prevenire il surriscaldamento del computer, accertarsi che non vi sia nulla che ostruisca la (le) ventola (ventole) durante l'uso del computer.

Espulsione di emergenza del disco

Se si desidera estrarre manualmente un disco (per esempio a causa di un'inaspettata interruzione dell'alimentazione) è possibile spingere l'estremità di una graffetta per carta raddrizzata nel foro di espulsione di emergenza. Non usare una matita appuntita o un oggetto analogo che potrebbe rompersi oppure rimanere incastrato nel foro.



Porta USB 3.0

USB 3.0 trasferisce i dati molto più velocemente di USB 2.0 ed è compatibile con i dispositivi USB 2.0.

Descrizione del sistema: Vista anteriore, sinistra, destra, posteriore e inferiore (Modello B)



Figura 14 - Vista anteriore, sinistra, destra, posteriore e inferiore (Modello B)

- | | |
|---------------------------------|-------------------------------------|
| 1. Indicatori LED | 10. Jack uscita delle cuffie |
| 2. Lettore di schede multi-in-1 | 11. Porta USB 2.0 |
| 3. Jack di ingresso DC | 12. Bay unità ottica |
| 4. Ventola | 13. Foro di espulsione di emergenza |
| 5. Porta per monitor esterno | 14. Slot blocco di sicurezza |
| 6. Jack RJ-45 per LAN | 15. Batteria |
| 7. Porte USB 3.0 | 16. Coperchio bay Component |
| 8. Porta uscita HDMI | 17. Altoparlanti incorporati |
| 9. Jack ingresso del microfono | |



Surriscaldamento

Per prevenire il surriscaldamento del computer, accertarsi che non vi sia nulla che ostruisca la (le) ventola (ventole) durante l'uso del computer.

Espulsione di emergenza del disco



Se si desidera estrarre manualmente un disco (per esempio a causa di un'inaspettata interruzione dell'alimentazione) è possibile spingere l'estremità di una graffetta per carta raddrizzata nel foro di espulsione di emergenza. Non usare una matita appuntita o un oggetto analogo che potrebbe rompersi oppure rimanere incastrato nel foro.





Porta USB 3.0



USB 3.0 trasferisce i dati molto più velocemente di USB 2.0 ed è compatibile con i dispositivi USB 2.0.

Menu Start, Menu contestuale, Barra delle applicazioni, Pannello di controllo e Impostazioni di Windows 10

La maggioranza delle app, pannelli di controllo, utilità e programmi all'interno di Windows sono accessibili dal Menu Start cliccando l'icona  nella barra delle applicazioni nell'angolo inferiore sinistro dello schermo (oppure premendo il **Tasto logo Windows**  sulla tastiera).

Fare **clik con il pulsante destro del mouse** sull'icona  del menu Start (o utilizzare la combinazione di tasti **Tasto logo Windows**  + **X**) per visualizzare il menu contestuale con utili funzionalità quali Pannello di controllo, Programmi e funzionalità, Opzioni di risparmio energetico, Gestione attività, Cerca, Esplora computer, Prompt dei comandi, Gestione periferiche e Connessioni di rete, ecc.

L'area di notifica della barra delle applicazioni è in basso a destra dello schermo. Alcuni dei pannelli di controllo e applicazioni alle quali fa riferimento nel presente manuale sono accessibili da qui.

In questo manuale sarà richiesto di aprire il Pannello di controllo. Per accedere al pannello di controllo, fare clic con il mouse destro sull'icona  del menu Start e selezionare Pannello di Controllo dal menu. In alternativa, premere il **Tasto logo Windows**  e **X** per aprire il menu contestuale, quindi premere **P** per richiamare il pannello di controllo.

L'elemento **Impostazioni** nel menu Start (e anche colme App) consente l'accesso rapido a svariati pannelli di controllo di sistema che consentono la regolazione di Sistema, Dispositivi, Rete e Internet, Personalizzare, Account, Data/ora e lingua, Accessibilità, Privacy e Aggiornamento e sicurezza.



Figura 15 - Menu Start, Menu contestuale, Barra delle applicazioni, Pannello di controllo e Impostazioni

Funzioni video

Il sistema è dotato sia di una **GPU integrata Intel** (per il risparmio energetico) sia di una **GPU discreta NVIDIA** (per le prestazioni). È possibile modificare le Impostazioni di visualizzazione dal pannello di controllo **Schermo** in ambiente *Windows*, se è installato il driver video.

Microsoft Hybrid Graphics

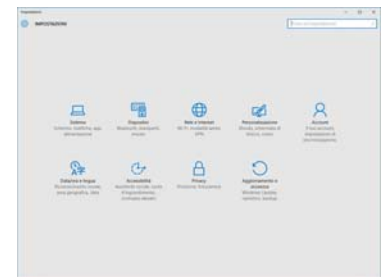
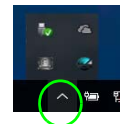
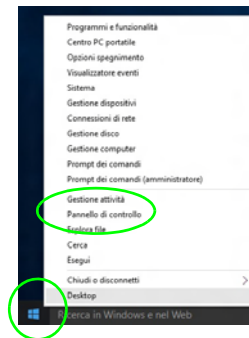
Microsoft Hybrid Graphics è un sistema avanzato progettato per ottenere le prestazioni migliori dal sistema grafico risparmiando al tempo stesso la batteria, senza dover cambiare manualmente le impostazioni. Il computer passa automaticamente e in modo trasparente dalla GPU (iGPU) alla GPU (dGPU) discreta UMA (Unified Memory Architecture) integrate quando richiesto dalle applicazioni che si stanno utilizzando.

Per accedere al pannello di controllo Schermo:

1. Andare al Pannello di controllo.
2. Fare clic sull'icona **Schermo** - in **Aspetto e personalizzazione** (categoria).
3. Eseguire le modifiche richieste dai menu **Schermo**, **Risoluzione**, **Orientamento** oppure **Schermi multipli**.
4. Fare clic su **Applica** per salvare le impostazioni.

Per accedere al Pannello di controllo della Grafica HD Intel®:

1. Fare clic con il pulsante destro del mouse sul desktop e scegliere **Proprietà grafiche** dal menu.
- O
2. Fare clic sull'icona  nell'area di notifica della barra delle applicazioni desktop e scegliere **Proprietà grafiche** dal menu.

Per accedere al Pannello di controllo NVIDIA:

1. Andare al Pannello di controllo.
 2. Fare clic sull'icona **Pannello di controllo NVIDIA** - in **Aspetto e personalizzazione** (categoria).
- O
3. Fare clic con il pulsante destro del mouse sul Desktop e scegliere **Pannello di controllo NVIDIA** dal menu.

Dispositivi di visualizzazione

Si prega di notare che è possibile usare display esterni connessi alle porte uscita HDMI e/o per monitor esterno. Vedere il manuale del display per vedere i formati supportati.

In *Windows* è anche possibile configurare velocemente display esterni dal menu **Proietta** (Premere il tasto **Tasto logo Windows**  e quindi il tasto **P**).

Configurare i display utilizzando il menu Proietta:

1. Collegare il display esterno alla porta corretta e quindi accendere.
2. Premere la combinazione di tasti  + **P** (o **Fn + F7**).
3. Cliccare su una delle opzioni dal menu per selezionare **Solo schermo PC**, **Duplica**, **Estendi** o **Solo secondo schermo**.



Figura 16
Proietta

Opzioni risparmio energia

Il pannello di controllo delle **Opzioni risparmio energia** (menu Hardware e suoni) di *Windows* consente la configurazione delle funzioni di risparmio energetico del computer. Selezionando **Risparmio di energia** è possibile attivare questa funzione e configurare le opzioni relative al **pulsante di alimentazione**, **pulsante di sospensione (Fn + F12)**, **coperchio del computer (chiuso)**, **schermo e modalità sospensione** (lo stato di risparmio di energia predefinito). Nota: la funzione **Risparmio di energia** può influire sulle prestazioni del computer.

Fare clic su una delle combinazioni esistenti o su **Crea combinazione per il risparmio di energia** sul menu di sinistra e personalizzarla per creare una nuova combinazione. Fare clic su **Modifica impostazioni combinazione**, quindi su **Cambia impostazioni avanzate risparmio energia** per accedere a ulteriori opzioni di configurazione.

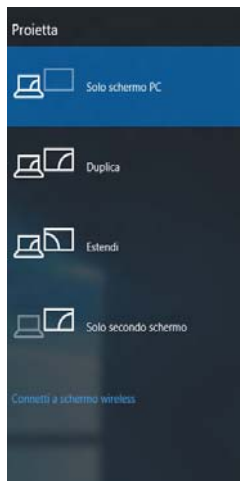

Figura 17 - Opzioni risparmio energia

Funzionalità audio

È possibile configurare le opzioni audio del computer dal pannello di controllo **Audio** di *Windows*, oppure dall'icona **Gestione Audio Realtek HD** nell'area di notifica/pannello di controllo (fare clic con il pulsante destro del mouse sull'icona dell'area di notifica per aprire un menu audio).

Il volume può essere regolato con la combinazione di tasti **Fn + F5/F6**.

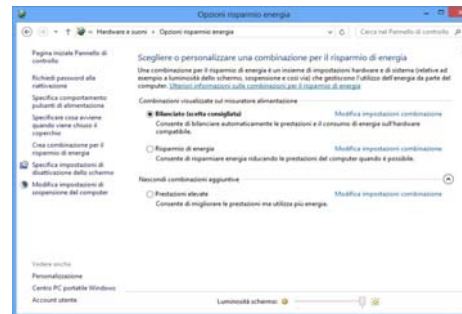

Regolazione del volume audio

Il livello del volume del suono può essere anche utilizzando il comando di regolazione volume di *Windows*. Fare clic sull'icona **Altoparlanti** nella barra delle applicazioni per controllare l'impostazione.

Sound Blaster Cinema 2

Installare l'applicazione **Sound Blaster Cinema 2** per consentire all'utente di configurare le impostazioni audio in base ai propri requisiti per ottenere le prestazioni migliori in giochi, musica e filmati.

Applicazione Sound Blaster Cinema 2

Eseguire il pannello di controllo **Sound Blaster Cinema 2** dall'area di notifica del sistema operativo. Fare clic sulle schede per accedere ai menu del pannello di controllo.



Sound Blaster 2 Cinema & HDMI

Si noti che gli effetti audio Sound Blaster Cinema 2 non vengono applicati all'audio generato da un collegamento HDMI.

*Figura 18 - Sound Blaster Cinema 2
(Icona nell'area di notifica)*

Installazione driver

Il disco *Device Drivers & Utilities + User's Manual* contiene i driver e le utilità necessari per il corretto funzionamento del computer. Inserire il disco e fare clic su **Install Drivers** (pulsante), oppure il pulsante **Option Drivers** per accedere al menu del driver opzionale. Installare i driver attenendosi all'ordine indicato nella **Figura 19**. Fare clic per selezionare i driver da installare (è consigliabile annotarsi i driver quando li si installa). **Nota:** Se occorre reinstallare un qualsiasi driver, è opportuno disinstallare prima quello precedente.

Installazione manuale dei driver

Fare clic sul pulsante **Browse CD/DVD** nell'applicazione *Drivers Installer* e selezionare il file eseguibile nella cartella del driver corrispondente.

Se compare l'installazione guidata **Trovato nuovo hardware** durante la procedura di installazione, fare clic su **Annulla** e seguire la procedura di installazione come descritto.



Figura 19 - Installazione driver



Linee guida generali per l'installazione dei driver

Come guida generale, attenersi alle istruzioni predefinite visualizzate sullo schermo per ogni driver (ad esempio **Avanti > Avanti > Fine**) finché le proprie conoscenze non consentiranno di operare come utente più avanzato. Per installare il driver spesso sarà necessario riavviare il computer.

Verificare che tutti i moduli (ad esempio WLAN o Bluetooth) siano **ACCESI** prima di installare il driver appropriato.

Windows Update

Dopo l'installazione di tutti i driver assicurarsi di aver attivato **Windows update** per ottenere tutti i recenti aggiornamenti di sicurezza ecc. (tutti gli aggiornamenti includeranno i più recenti **hotfixes** di Microsoft).



Installazione dei driver e alimentazione

Quando si installano i driver, assicurarsi che il computer sia alimentato con l'alimentatore collegato a una fonte di corrente funzionante. Alcuni driver assorbono una quantità considerevole di energia durante la procedura d'installazione, e se la capacità rimanente della batteria non è sufficiente, il computer potrebbe spegnersi e causare problemi al sistema (si noti che non si tratta di un problema legato alla sicurezza e che la batteria sarà ricaricabile in un minuto).

TPM (Opzione)

Prima di configurare le funzioni TPM (Trusted Platform Module) è necessario inizializzare la piattaforma di sicurezza.

Attivazione di TPM

1. Riavviare il computer.
2. Inserire **Aptio Setup Utility** premendo **F2** durante il **POST**.
3. Utilizzare i tasti freccia per selezionare il menu **Security**.
4. Selezionare **TPM Configuration** e premere Invio.
5. Premere Invio per accedere al menu **Security Device Support** e selezionare **Enable** (Attiva).
6. Sarà necessario premere **F4** per salvare le modifiche e riavviare il computer.

Gestione TPM in Windows

Potete gestire le vostre impostazioni TPM dall'interno di **Windows**:

1. Andare al **Pannello di controllo**.
2. Fare clic su **Crittografia unità BitLocker (Sistema e sicurezza)**.
3. Fare clic su **Amministrazione TPM**.



Figura 20 - Crittografia unità BitLocker (Amministrazione TPM)

4. La finestra di gestione TPM vi consente di configurare il TPM dall'interno di **Windows**. Dato che in genere il TPM è amministrato all'interno delle organizzazioni e delle imprese di grandi dimensioni, l'amministratore di sistema dovrà assistere l'utente nella gestione delle informazioni qui riportate.



Figura 21
Gestione Trusted Platform Module (TPM) sul computer locale

Azioni TPM

1. Cliccare **Prepara TPM** e seguire le istruzioni della procedura guidata per preparare il TPM (è probabile che ciò richieda un riavvio del computer e la conferma delle impostazioni dopo il riavvio mediante la pressione del pertinente tasto F).
2. Dopo il riavvio il TPM verrà preparato e potrete usare il menu **Azioni** per **Disattiva TPM**, **Cambia password proprietario**, **Cancella TPM** oppure **Reimposta blocco TPM**.
3. Una procedura guidata vi condurrà tra i vari passaggi della procedura di impostazione.

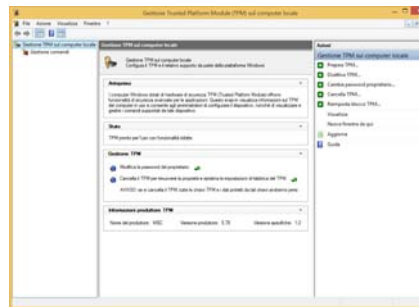

Figura 22
Menu Azioni

Modulo 3G/4G (Opzione)

(Opzionale solo per il Modello A)

Se nell'opzione di acquisto è stato incluso un **modulo 3G/4G opzionale**, seguire le istruzioni sotto per installare la carta USIM (presumibilmente fornita dal proprio operatore).

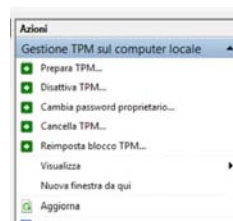
Inserimento della carta USIM

1. **Spegnere** il computer, girarlo e **rimuovere la batteria** **1** (rilasciare i fermi nella direzione indicata sotto e sganciare la batteria facendola scorrere).
2. Inserire la carta USIM come illustrato sotto finché non scatta in posizione e installare nuovamente la batteria.

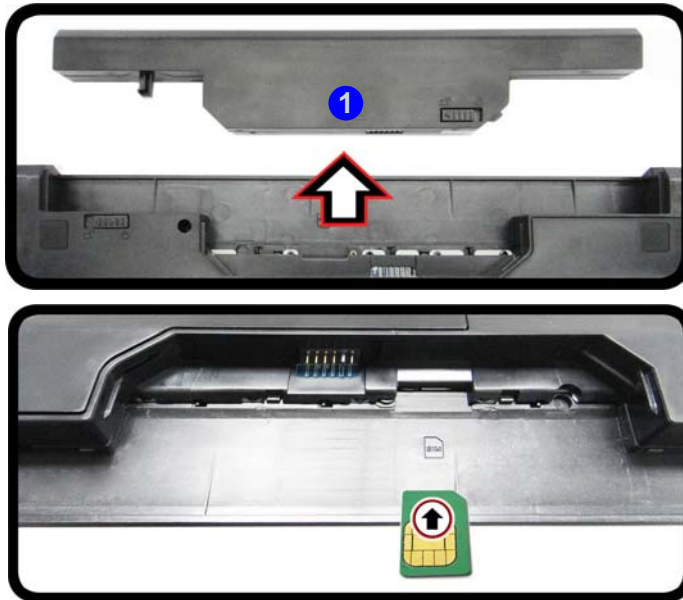

Orientamento della scheda USIM
Si noti che il lato leggibile della scheda USIM, quello con i contatti di colore oro, deve essere rivolto verso l'alto, come illustrato in figura.

Figura 23 - Rimozione della batteria e inserimento della carta USIM

Risoluzione dei problemi

Problema	Possibile causa - Soluzione
Non è possibile rilevare i moduli LAN Wireless e Bluetooth .	<i>I moduli sono disattivati quando il computer si trova nella modalità aereo.</i> Controllare il LED indicatore ✈ per vedere se il computer è in modalità aereo (vedere la Tabella 2 a pagina 128). Utilizzare la combinazione di tasti Fn + F11 per attivare/disattivare la modalità aereo (vedere la Tabella 4 a pagina 130).
Non è possibile rilevare il modulo camera PC .	<i>Il modulo è disattivato.</i> Utilizzare la combinazione di tasti Fn + F10 per attivare il modulo (vedere la Tabella 4 a pagina 130). Lanciare l'applicativo fotocamera per visualizzare l'immagine della fotocamera.
I file video catturati dalla camera PC prendono troppo spazio sul disco.	Nota catturare file di video ad altra risoluzione molto spazio disco disponibile per ogni file. Nota Windows richiede un minimo di 20GB (64bit) di spazio disco libero sulla partizione del disco C: . Si consiglia di salvare la cattura del file video in un'ubicazione diversa dal disco C: , limitare la dimensione del file del video catturato o ridurne la risoluzione.

Specifiche tecniche



Ultimi aggiornamenti delle specifiche tecniche

Le specifiche tecniche elencate in questa sezione sono corrette al momento di andare in stampa. Alcuni elementi (in particolare tipi di processore e velocità) possono essere modificati o aggiornati causa la programmazione del produttore. Per dettagli rivolgersi al proprio centro di assistenza.

Opzioni di processore

Processore Intel® Core™i7

i7-6700HQ (2,60GHz)

Smart Cache da 8MB, 14nm, DDR3L-1600MHz, TDP 45W

Processore Intel® Core™i5

i5-6300HQ (2,30GHz)

Smart Cache da 6MB, 14nm, DDR3L-1600MHz, TDP 45W

Processore Intel® Core™i3

i3-6100H (2,70GHz)

Smart Cache da 3MB, 14nm, DDR3L-1600MHz, TDP 35W

Logica del core

Chipset Intel® HM170

BIOS

AMI BIOS (SPI Flash ROM da 64Mb)

Memoria

Due prese SODIMM 204 pin, dotate di supporto per la memoria **DDR3L 1600MHz**

Memoria espandibile fino a 16GB

(La frequenza operativa reale della memoria dipende dal bus FSB del processore.)

Periferica di memorizzazione

Un disco rigido/SSD SATA sostituibile da 2,5" di 9,5mm/7,0mm (altezza)

(Opzione di fabbrica) Una unità di tipo ottico sostituibile da 12,7mm (altezza) (modulo unità Super Multi)

(Opzione di fabbrica) Secondo vano per disco rigido/SSD da 2,5" di 9,5mm

(Opzione di fabbrica) Un Solid State Drive (SSD) M.2 **SATA/PCIe Gen3 x4**

LCD

Modello A:

15,6" (39,62cm), 16:9, HD (1366x768)/FHD (1920x1080)

Modello B:

17,3" (43,94cm), 16:9, HD+ (1600x900)/FHD (1920x1080)

Adattatore Video (Design I)

GPU integrata Intel® e GPU discreta NVIDIA®

Supporto per Microsoft Hybrid Graphics

GPU integrata Intel®

Intel® HD Graphics 530

Frequenza dinamica
Intel Dynamic Video Memory Technology
Compatibile con MS DirectX® 12

GPU discreta NVIDIA®

NVIDIA® GeForce 940M

2GB GDDR3 Video RAM On Board
Compatibile con MS DirectX® 12

Adattatore Video (Design II)

GPU integrata Intel® e GPU discreta NVIDIA®

Supporto per Microsoft Hybrid Graphics

GPU integrata Intel®

Intel® HD Graphics 530

Frequenza dinamica
Intel Dynamic Video Memory Technology
Compatibile con MS DirectX® 12

GPU discreta NVIDIA®

NVIDIA® GeForce GTX 950M

2GB GDDR3 Video RAM On Board
Compatibile con MS DirectX® 12

Audio

Interfaccia conforme High Definition Audio
2 altoparlanti incorporati
Microfono incorporato
Sound Blaster™ Cinema 2

Sicurezza

Slot blocco di sicurezza (tipo Kensington®)
Password del BIOS
Intel PTT per sistemi senza hardware TPM
(**Opzione di fabbrica**) TPM 2.0

Tastiera (Design I & II)

Modello A:

Tastiera "Win Key" completa con tastierino numerico

Modello B:

Tastiera "Win Key" completa con tastierino numerico

(**Opzione di fabbrica**) Tastiera **illuminata** "Win Key" (con tastierino numerico integrato)

Periferica di puntamento

Touchpad incorporato

Interfaccia

Una porta USB 2.0
Tre porte USB 3.0
Una porta uscita HDMI
Una porta per monitor esterno
Un jack uscita delle cuffie
Un jack ingresso del microfono
Un jack RJ-45 per LAN
Un jack di ingresso DC

Slot M.2

Modello A:

Slot 1 per il modulo combo **Bluetooth e Wireless LAN**
Slot 2 per il **SSD SATA/PCIe Gen3 x4**
(**Opzione di fabbrica**) Slot 3 per il modulo **3G/4G M.2**

Modello B:

Slot 1 per il modulo combo **Bluetooth e Wireless LAN**
Slot 2 per il **SSD SATA/PCIe Gen3 x4**

Letture di schede

Modulo lettore di schede multi-in-1
MMC (MultiMedia Card) / RS MMC
SD (Secure Digital) / Mini SD / SDHC / SDXC
MS (Memory Stick) / MS Pro / MS Duo

Comunicazione

LAN gigabit Ethernet
Modulo di camera PC 1,0M HD
(**Opzione di fabbrica**) Modulo di camera PC 2,0M FHD
(**Opzione di fabbrica - Solo Modello A**) Modulo 3G/4G M.2

Moduli M.2 WLAN/ Bluetooth:

(**Opzione di fabbrica**) Intel® Wireless-AC 8260 Wireless LAN (**802.11ac**) e Bluetooth 4.1

(**Opzione di fabbrica**) Intel® Wireless-AC 7265 Wireless LAN (**802.11ac**) e Bluetooth 4.0

(**Opzione di fabbrica**) Intel® Wireless-AC 3165 Wireless LAN (**802.11ac**) e Bluetooth 4.0

(**Opzione di fabbrica**) Intel® Wireless-N 7265 Wireless LAN (**802.11b/g/n**) e Bluetooth 4.0

(**Opzione di fabbrica**) Wireless LAN (**802.11b/g/n**) e Bluetooth 4.0 (terze parti)

Requisiti ambientali

Temperatura

In esercizio: 5°C - 35°C
Non in esercizio: -20°C - 60°C

Umidità relativa

In esercizio: 20% - 80%
Non in esercizio: 10% - 90%

Alimentazione (Design I)

Adattatore AC/DC a pieno campo

Ingresso AC: 100-240V, 50-60Hz

Uscita DC: 19V, 4,74A (**90W**)

(**Opzione di fabbrica**) Pacco batteria rimovibile Smart agli ioni di Litio a 6 celle, 62,16WH

(**Opzione di fabbrica**) Pacco batteria rimovibile Smart agli ioni di Litio a 6 celle, 48,84WH

Alimentazione (Design II)

Adattatore AC/DC a pieno campo

Ingresso AC: 100-240V, 50-60Hz

Uscita DC: 19,5V, 6,15A (**120W**)

(**Opzione di fabbrica**) Pacco batteria rimovibile Smart agli ioni di Litio a 6 celle, 62,16WH

(**Opzione di fabbrica**) Pacco batteria rimovibile Smart agli ioni di Litio a 6 celle, 48,84WH

Dimensioni fisiche & Peso

Modello A:

374 (B) x 252 (T) x 14 - 31,4 (H) mm

O

374 (B) x 249,5 (T) x 14,8 - 32,8 (H) mm

2,5kg (Barebone con unità ottica & batteria 62,16WH)

Modello B:

413 (B) x 272,8 (T) x 36,4 (H) mm

3,1kg (Barebone con unità ottica & batteria 62,16WH)

